



വോട്ടർ പട്ടിക 2026 S11 കേരളം

| | | | | | | | | | | | | | | | | | | | | | |
|---|--|--|--------|---------------|------|---------------------|-------------|----------------|-------------|-----------------|--------------------------|------------|----------|----------|----------|----------|----------------|-------|-----------|---------|----------|
| നിയമസഭാ നിയോജകമണ്ഡലത്തിന്റെ നമ്പരും പേരും സംവരണ പദവിയും : 69 - കൈപ്പമംഗലം (ജനറൽ) | | ഭാഗം നമ്പർ : 177 | | | | | | | | | | | | | | | | | | | |
| നിയമസഭാ നിയോജകമണ്ഡലം സ്ഥിതി ചെയ്യുന്ന ലോകസഭാ മണ്ഡലത്തിന്റെ നമ്പരും പേരും സംവരണ പദവിയും : 11 - ചാലക്കുടി (ജനറൽ) | | | | | | | | | | | | | | | | | | | | | |
| 1. പട്ടിക പുതുക്കൽ സംബന്ധിച്ച വിശദ വിവരങ്ങൾ | | | | | | | | | | | | | | | | | | | | | |
| <p>പട്ടിക പുതുക്കൽ വർഷം 2026</p> <p>യോഗ്യതാ നിർണ്ണയ തീയതി 01-01-2026</p> <p>പട്ടികപുതുക്കലിന്റെ സ്വഭാവം പ്രത്യേക തീവ്ര പരിഷ്കരണം 2026</p> <p>പ്രസിദ്ധീകരിച്ച തീയതി 23-03-2026</p> | <p>പട്ടികയുടെ തിരിച്ചറിയൽ</p> <p>2026 ലെ പ്രത്യേക തീവ്ര പരിഷ്കരണം പ്രകാരമുള്ള കരട് വോട്ടർ പട്ടികയും, കുട്ടിച്ചേർത്തവ, ഒഴിവാക്കിയവ, തിരുത്തപ്പെട്ടവ അടങ്ങിയ അനുബന്ധം 1 ഉം അനുബന്ധം 2 ഉം</p> | | | | | | | | | | | | | | | | | | | | |
| 2. ഭാഗത്തിന്റെയും വോട്ടെടുപ്പ് പ്രദേശത്തിന്റെയും വിശദവിവരങ്ങൾ | | | | | | | | | | | | | | | | | | | | | |
| പാർട്ടിൾ ഉൾപ്പെട്ടിട്ടുള്ള സെക്ഷന്റെ നമ്പരും പേരും | | | | | | | | | | | | | | | | | | | | | |
| <p>1-അഴീക്കോട് ഭാഗം 1</p> <p>2-അഴീക്കോട് ഭാഗം 2</p> <p>999-പ്രവാസി വോട്ടർമാർ</p> | <table border="1" style="width: 100%; border-collapse: collapse;"> <tr> <td style="padding: 2px;">പ്രധാന ഔൺ /വില്ലേജ്</td> <td style="padding: 2px;">: അഴീക്കോട്</td> </tr> <tr> <td style="padding: 2px;">പോസ്റ്റ് ഓഫീസ്</td> <td style="padding: 2px;">: അഴീക്കോട്</td> </tr> <tr> <td style="padding: 2px;">പോലീസ് സ്റ്റേഷൻ</td> <td style="padding: 2px;">: മതിലകം പോലീസ് സ്റ്റേഷൻ</td> </tr> <tr> <td style="padding: 2px;">പഞ്ചായത്ത്</td> <td style="padding: 2px;">: എറിയട്</td> </tr> <tr> <td style="padding: 2px;">ബ്ലോക്ക്</td> <td style="padding: 2px;">: മതിലകം</td> </tr> <tr> <td style="padding: 2px;">താലൂക്ക്</td> <td style="padding: 2px;">: കൊടുങ്ങല്ലൂർ</td> </tr> <tr> <td style="padding: 2px;">ജില്ല</td> <td style="padding: 2px;">: തൃശ്ശൂർ</td> </tr> <tr> <td style="padding: 2px;">പിൻകോഡ്</td> <td style="padding: 2px;">: 680673</td> </tr> </table> | | | | | പ്രധാന ഔൺ /വില്ലേജ് | : അഴീക്കോട് | പോസ്റ്റ് ഓഫീസ് | : അഴീക്കോട് | പോലീസ് സ്റ്റേഷൻ | : മതിലകം പോലീസ് സ്റ്റേഷൻ | പഞ്ചായത്ത് | : എറിയട് | ബ്ലോക്ക് | : മതിലകം | താലൂക്ക് | : കൊടുങ്ങല്ലൂർ | ജില്ല | : തൃശ്ശൂർ | പിൻകോഡ് | : 680673 |
| പ്രധാന ഔൺ /വില്ലേജ് | : അഴീക്കോട് | | | | | | | | | | | | | | | | | | | | |
| പോസ്റ്റ് ഓഫീസ് | : അഴീക്കോട് | | | | | | | | | | | | | | | | | | | | |
| പോലീസ് സ്റ്റേഷൻ | : മതിലകം പോലീസ് സ്റ്റേഷൻ | | | | | | | | | | | | | | | | | | | | |
| പഞ്ചായത്ത് | : എറിയട് | | | | | | | | | | | | | | | | | | | | |
| ബ്ലോക്ക് | : മതിലകം | | | | | | | | | | | | | | | | | | | | |
| താലൂക്ക് | : കൊടുങ്ങല്ലൂർ | | | | | | | | | | | | | | | | | | | | |
| ജില്ല | : തൃശ്ശൂർ | | | | | | | | | | | | | | | | | | | | |
| പിൻകോഡ് | : 680673 | | | | | | | | | | | | | | | | | | | | |
| 3. വോട്ടെടുപ്പ് കേന്ദ്രത്തിന്റെ വിവരങ്ങൾ | | | | | | | | | | | | | | | | | | | | | |
| വോട്ടെടുപ്പ് കേന്ദ്രത്തിന്റെ നമ്പരും പേരും : | | വോട്ടെടുപ്പ് കേന്ദ്രത്തിന്റെ തരം തിരിച്ചിൽ (പുരുഷൻ /സ്ത്രീ/ ജനറൽ) | | ജനറൽ | | | | | | | | | | | | | | | | | |
| 177 - ഡിസാസ്റ്റർ ഷെൽട്ടർ വടക്ക്ഭാഗം, ജി.യു. പി. എസ് കോമ്പൗണ്ട് | | ഈ പാർട്ടിലെ ഓക്സിലറി പോളിങ് സ്റ്റേഷനുകളുടെ എണ്ണം : | | 0 | | | | | | | | | | | | | | | | | |
| വോട്ടെടുപ്പ് കേന്ദ്രത്തിന്റെ വിലാസം : | | ഡിസാസ്റ്റർ ഷെൽട്ടർ വടക്ക്ഭാഗം, ജി.യു. പി. എസ് കോമ്പൗണ്ട് | | | | | | | | | | | | | | | | | | | |
| 4. വോട്ടർമാരുടെ എണ്ണം | | | | | | | | | | | | | | | | | | | | | |
| ക്രമ നമ്പറിന്റെ തുടക്കം | ക്രമ നമ്പറിന്റെ അവസാനം | ആകെ സമ്മതിദായകർ | | | | | | | | | | | | | | | | | | | |
| | | പുരുഷൻ | സ്ത്രീ | മൂന്നാം ലിംഗം | ആകെ | | | | | | | | | | | | | | | | |
| 1 | 1068 | 534 | 518 | 0 | 1052 | | | | | | | | | | | | | | | | |

ഇലക്ടറൽ രജിസ്ട്രേഷൻ ഓഫീസറുടെ ഒപ്പ്



Nazri Naksha

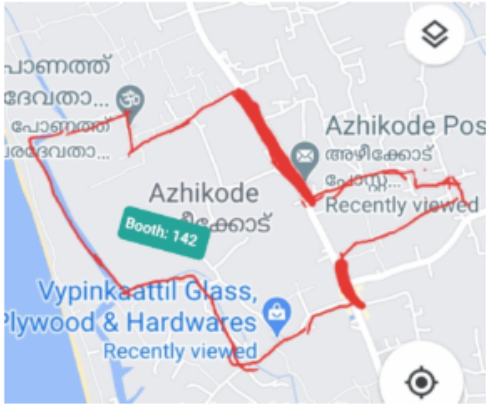

Google Map View

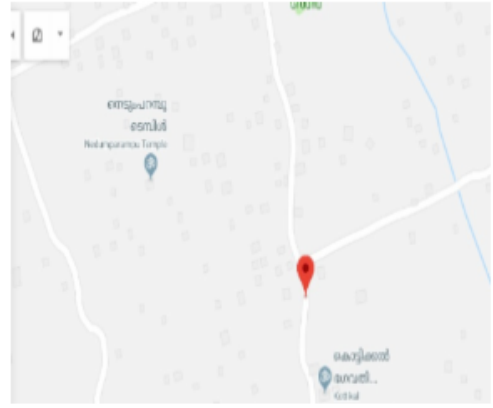

Polling Station Building Front View



Polling Station Front View



Cad View

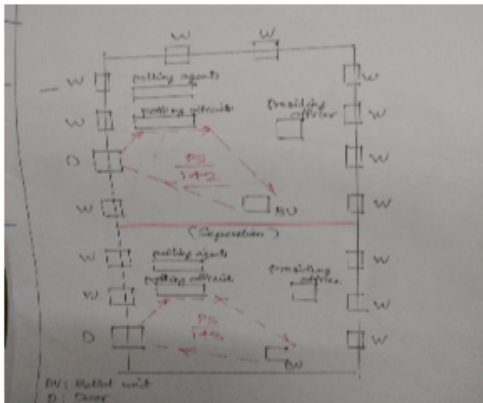

Key MAP View





| | | | | | |
|--|------------|---|------------|---|------------|
| <p>1</p> <p>പേര് : ഫസലു അച്ഛന്റെ പേര് : മുഹമ്മദ് വീട്ടു നമ്പർ : 20/296 കുഴിക്കണ്ടത്തിൽ പ്രായം : 61 ലിംഗം : പുരുഷൻ</p> | ZOZ1794007 | <p>S2</p> <p>2</p> <p>പേര് : അൻസൽ കെ എസ് അച്ഛന്റെ പേര് : നസീർ വീട്ടു നമ്പർ : കൈതവള്ളിയിൽ പ്രായം : 34 ലിംഗം : പുരുഷൻ</p> | ZOZ1825124 | <p>3</p> <p>പേര് : വൈസ്സ് വി വി അച്ഛന്റെ പേര് : വിനോദ് വീട്ടു നമ്പർ : വളർകോടി പ്രായം : 27 ലിംഗം : പുരുഷൻ</p> | ZOZ1825009 |
| <p>4</p> <p>പേര് : രാമദാസ് അച്ഛന്റെ പേര് : ചന്ദ്രൻ വീട്ടു നമ്പർ : / കൊല്ലംപറമ്പിൽ പ്രായം : 62 ലിംഗം : പുരുഷൻ</p> | ZOZ0687277 | <p>5</p> <p>പേര് : മുഹമ്മദ് റഷീദ് അച്ഛന്റെ പേര് : അലി വീട്ടു നമ്പർ : 20/126 ഒറ്റത്തെക്കൽ പ്രായം : 72 ലിംഗം : പുരുഷൻ</p> | ZOZ0567263 | <p>6</p> <p>പേര് : സുരേന്ദ്രൻ അച്ഛന്റെ പേര് : ഗോവിന്ദൻ വീട്ടു നമ്പർ : 0/ കോവിൽ തൈക്കവള്ളിയിൽ പ്രായം : 76 ലിംഗം : പുരുഷൻ</p> | LJG1129303 |
| <p>7</p> <p>പേര് : സച്ചിൻ കെ എസ് അച്ഛന്റെ പേര് : സുരേന്ദ്രൻ വീട്ടു നമ്പർ : 0/ കോവിൽ തൈക്കവള്ളിയിൽ പ്രായം : 48 ലിംഗം : പുരുഷൻ</p> | LJG1421338 | <p>8</p> <p>പേര് : ഭാസി അച്ഛന്റെ പേര് : ബാവ വീട്ടു നമ്പർ : 0/ പുതംവീട്ടിൽ പ്രായം : 60 ലിംഗം : പുരുഷൻ</p> | LJG1365220 | <p>9</p> <p>പേര് : സച്ചിൻ പി ബി അച്ഛന്റെ പേര് : ഭാസി പി ബി വീട്ടു നമ്പർ : 20/197 പുതംവീട്ടിൽ പ്രായം : 28 ലിംഗം : പുരുഷൻ</p> | ZOZ0623587 |
| <p>10</p> <p>പേര് : ഹരിദാസൻ അച്ഛന്റെ പേര് : കുഞ്ഞയ്യപ്പൻ വീട്ടു നമ്പർ : 0/ കമ്പിളിക്കൽ പ്രായം : 66 ലിംഗം : പുരുഷൻ</p> | ZOZ2427144 | <p>11</p> <p>പേര് : സതിലാൽ അച്ഛന്റെ പേര് : ഹരിദാസൻ വീട്ടു നമ്പർ : 18/350 കുംബ്ലിക്കൽ പ്രായം : 37 ലിംഗം : പുരുഷൻ</p> | LJG1725209 | <p>12</p> <p>പേര് : ഷക്കീർ അച്ഛന്റെ പേര് : അബ്ദുൾ റഹീമാൻ വീട്ടു നമ്പർ : 0/ കളത്തിൽ പ്രായം : 45 ലിംഗം : പുരുഷൻ</p> | LJG1129451 |
| <p>13</p> <p>പേര് : പ്രതാപൻ അച്ഛന്റെ പേര് : കുഞ്ഞിവേലാണ്ടി വീട്ടു നമ്പർ : 0/ എടമുട്ടത്ത് പ്രായം : 55 ലിംഗം : പുരുഷൻ</p> | ZOZ2426823 | <p>14</p> <p>പേര് : തമ്പി ഇ കെ അച്ഛന്റെ പേര് : കുഞ്ഞിവേലാണ്ടി വീട്ടു നമ്പർ : 20/200 എടമുട്ടത്ത് പ്രായം : 67 ലിംഗം : പുരുഷൻ</p> | ZOZ0403964 | <p>15</p> <p>പേര് : സുരേഷ് അച്ഛന്റെ പേര് : ഭാസ്കരൻ വീട്ടു നമ്പർ : 0/ താണിക്കപറമ്പിൽ പ്രായം : 59 ലിംഗം : പുരുഷൻ</p> | ZOZ2428951 |
| <p>16</p> <p>പേര് : ബാബു അച്ഛന്റെ പേര് : ഭാസ്കരൻ വീട്ടു നമ്പർ : 0/ താണിക്കപറമ്പിൽ പ്രായം : 58 ലിംഗം : പുരുഷൻ</p> | ZOZ2428969 | <p>17</p> <p>പേര് : ഷിബു അച്ഛന്റെ പേര് : ഭാസ്കരൻ വീട്ടു നമ്പർ : 0/ താണിക്കപറമ്പിൽ പ്രായം : 47 ലിംഗം : പുരുഷൻ</p> | ZOZ2428977 | <p>18</p> <p>പേര് : ഹനീഫ് അച്ഛന്റെ പേര് : അബ്ദു വീട്ടു നമ്പർ : 0/ കറപ്പംവീട്ടിൽ പ്രായം : 51 ലിംഗം : പുരുഷൻ</p> | ZOZ2427193 |
| <p>19</p> <p>പേര് : റിയസ് അച്ഛന്റെ പേര് : ഹനീഫ് വീട്ടു നമ്പർ : 2/243 കറപ്പംവീട്ടിൽ പ്രായം : 34 ലിംഗം : പുരുഷൻ</p> | ZOZ0350041 | <p>20</p> <p>പേര് : മനു കെ എ അച്ഛന്റെ പേര് : അനീഫ് വീട്ടു നമ്പർ : 20/195 കറപ്പംവീട്ടിൽ പ്രായം : 32 ലിംഗം : പുരുഷൻ</p> | ZOZ0418657 | <p>21</p> <p>പേര് : ജലീൽ അച്ഛന്റെ പേര് : അബ്ദു വീട്ടു നമ്പർ : 20/194 പുത്തേഴത്ത് പ്രായം : 55 ലിംഗം : പുരുഷൻ</p> | ZOZ0490797 |
| <p>22</p> <p>പേര് : ധർമ്മരാജൻ അച്ഛന്റെ പേര് : കറപ്പച്ചെട്ടി വീട്ടു നമ്പർ : 0/ മണക്കാട്ടുപടിക്കൽ പ്രായം : 62 ലിംഗം : പുരുഷൻ</p> | ZOZ2427508 | <p>23</p> <p>പേര് : വിഷ്ണുഭാസ് അച്ഛന്റെ പേര് : ധർമ്മരാജൻ വീട്ടു നമ്പർ : 18/116സി മണക്കാട്ടുപടി പ്രായം : 34 ലിംഗം : പുരുഷൻ</p> | ZOZ0249995 | <p>24</p> <p>പേര് : കണ്ണൻ കെ യു അച്ഛന്റെ പേര് : ഉണ്ണികൃഷ്ണൻ വീട്ടു നമ്പർ : 20/220 കോഴിപറമ്പിൽ പ്രായം : 44 ലിംഗം : പുരുഷൻ</p> | ZOZ0255547 |
| <p>25</p> <p>പേര് : സജിത്ത് കെ യു അച്ഛന്റെ പേര് : ഉണ്ണികൃഷ്ണൻ വീട്ടു നമ്പർ : 14/277 കോഴിപറമ്പിൽ പ്രായം : 40 ലിംഗം : പുരുഷൻ</p> | LJG1639541 | <p>26</p> <p>പേര് : പ്രകാശൻ അച്ഛന്റെ പേര് : ശങ്കരൻകുട്ടി വീട്ടു നമ്പർ : 19/222 ഇഴശ്ശരമംഗലത്ത് പ്രായം : 67 ലിംഗം : പുരുഷൻ</p> | ZOZ0459404 | <p>27</p> <p>പേര് : ജനാർദ്ദനൻ അച്ഛന്റെ പേര് : അയ്യപ്പൻകുഞ്ഞ് വീട്ടു നമ്പർ : 0/ പൊണത്ത പ്രായം : 61 ലിംഗം : പുരുഷൻ</p> | ZOZ2428514 |
| <p>28</p> <p>പേര് : രമേഷ് അച്ഛന്റെ പേര് : രാമകൃഷ്ണൻ വീട്ടു നമ്പർ : 20/214 പരുത്തിയേഴത്ത് പ്രായം : 52 ലിംഗം : പുരുഷൻ</p> | ZOZ0459396 | <p>29</p> <p>പേര് : പ്രകാശൻ അച്ഛന്റെ പേര് : സുബ്രഹ്മണ്യൻ വീട്ടു നമ്പർ : 0/ പുതംവീട്ടിൽ പ്രായം : 60 ലിംഗം : പുരുഷൻ</p> | ZOZ2428795 | <p>30</p> <p>പേര് : അഖിൽ അച്ഛന്റെ പേര് : പ്രകാശൻ വീട്ടു നമ്പർ : 19/217 പുതംവീട്ടിൽ പ്രായം : 35 ലിംഗം : പുരുഷൻ</p> | ZOZ0065714 |



| | | | | | | | | |
|---|------------|---|--|------------|---|---|------------|---|
| <p>31</p> <p>പേര് : രാജു അച്ഛന്റെ പേര് : കൃഷ്ണൻകുഞ്ഞു വീട്ടു നമ്പർ : 20/222 കുഞ്ഞുമാക്കൻപുരയ്ക്കൽ പ്രായം : 62 ലിംഗം : പുരുഷൻ</p> | ZOZ0459388 | <p>പേരാട്ടോ ലഭ്യമാണ്</p> | <p>32</p> <p>പേര് : വിഷ്ണുരാജ് കെ ആർ അച്ഛന്റെ പേര് : രാജു വീട്ടു നമ്പർ : 20/221 കുഞ്ഞുമാക്കൻപുരയ്ക്കൽ പ്രായം : 30 ലിംഗം : പുരുഷൻ</p> | ZOZ0423285 | <p>പേരാട്ടോ ലഭ്യമാണ്</p> | <p>33</p> <p>പേര് : രാജു അച്ഛന്റെ പേര് : വേലായുധൻ വീട്ടു നമ്പർ : 20/210 പോണത്തു പ്രായം : 63 ലിംഗം : പുരുഷൻ</p> | ZOZ0459370 | <p>പേരാട്ടോ ലഭ്യമാണ്</p> |
| <p>34</p> <p>പേര് : അരുൺ പി ആർ അച്ഛന്റെ പേര് : രാജു പി വി വീട്ടു നമ്പർ : പോണത്തു പ്രായം : 24 ലിംഗം : പുരുഷൻ</p> | ZOZ1845973 | <p>പേരാട്ടോ ലഭ്യമാണ്</p> | <p>35</p> <p>പേര് : സിദ്ദിഖ് എം. കെ അച്ഛന്റെ പേര് : കുഞ്ഞുമായ്ക്കൽ വീട്ടു നമ്പർ : 20/0 മതിലകത്ത് വീട്ടിൽ പ്രായം : 69 ലിംഗം : പുരുഷൻ</p> | ZOZ0423673 | <p>പേരാട്ടോ ലഭ്യമാണ്</p> | <p>36</p> <p>പേര് : ഷിഹാബ് അച്ഛന്റെ പേര് : സിദ്ദിഖ് വീട്ടു നമ്പർ : 0/ മതിലകത്ത് വീട് പ്രായം : 42 ലിംഗം : പുരുഷൻ</p> | LJG1443894 | <p>പേരാട്ടോ ലഭ്യമാണ്</p> |
| <p>37</p> <p>പേര് : ബാലകൃഷ്ണൻ അച്ഛന്റെ പേര് : സുബ്രഹ്മണ്യൻ വീട്ടു നമ്പർ : 0/ പുതംവീട്ടിൽ പ്രായം : 61 ലിംഗം : പുരുഷൻ</p> | ZOZ2428787 | <p>പേരാട്ടോ ലഭ്യമാണ്</p> | <p>38</p> <p>പേര് : ലാൽ കൃഷ്ണ പി ബി അച്ഛന്റെ പേര് : ബാലകൃഷ്ണൻ വീട്ടു നമ്പർ : 20/201 പുതംവീട്ടിൽ പ്രായം : 31 ലിംഗം : പുരുഷൻ</p> | ZOZ0317511 | <p>പേരാട്ടോ ലഭ്യമാണ്</p> | <p>39</p> <p>പേര് : ഉണ്ണികൃഷ്ണൻ അച്ഛന്റെ പേര് : പരമേശ്വരൻ വീട്ടു നമ്പർ : 20/212 മാവേന പ്രായം : 69 ലിംഗം : പുരുഷൻ</p> | ZOZ2429488 | <p>പേരാട്ടോ ലഭ്യമാണ്</p> |
| <p># 40</p> <p>പേര് : ശ്യാമകൃഷ്ണൻ എം യു അച്ഛന്റെ പേര് : ഉണ്ണികൃഷ്ണൻ വീട്ടു നമ്പർ : 20/212 മാവേന പ്രായം : 36 ലിംഗം : പുരുഷൻ</p> | WHL0007310 | <p>പേരാട്ടോ ലഭ്യമാണ്</p> | <p>41</p> <p>പേര് : ലവിൻകൃഷ്ണൻ.പി.ബി അച്ഛന്റെ പേര് : ബാലകൃഷ്ണൻ പി.എസ് വീട്ടു നമ്പർ : 20/211 പുതംവീട്ടിൽ പ്രായം : 30 ലിംഗം : പുരുഷൻ</p> | ZOZ0350124 | <p>പേരാട്ടോ ലഭ്യമാണ്</p> | <p>42</p> <p>പേര് : സന്തോഷ് അച്ഛന്റെ പേര് : കൃഷ്ണൻകുട്ടി വീട്ടു നമ്പർ : 0/ നാലുമാക്കൽ പ്രായം : 47 ലിംഗം : പുരുഷൻ</p> | ZOZ2427821 | <p>പേരാട്ടോ ലഭ്യമാണ്</p> |
| <p>43</p> <p>പേര് : അബ്ദുൾ കരീം അച്ഛന്റെ പേര് : അബ്ദുൾ റഹീമാൻകുട്ടി വീട്ടു നമ്പർ : 14/198 മൂനക്കൽ പ്രായം : 67 ലിംഗം : പുരുഷൻ</p> | LJG1639277 | <p>പേരാട്ടോ ലഭ്യമാണ്</p> | <p>44</p> <p>പേര് : ഷാനവാസ് അച്ഛന്റെ പേര് : അബ്ദുൾ കരീം വീട്ടു നമ്പർ : 0/ മൂനക്കൽ പ്രായം : 42 ലിംഗം : പുരുഷൻ</p> | LJG1422476 | <p>പേരാട്ടോ ലഭ്യമാണ്</p> | <p>45</p> <p>പേര് : അൽത്താജ് എം എ അച്ഛന്റെ പേര് : അബ്ദുൾ കരീം വീട്ടു നമ്പർ : 19/412 മൂനക്കൽ പ്രായം : 33 ലിംഗം : പുരുഷൻ</p> | ZOZ0256008 | <p>പേരാട്ടോ ലഭ്യമാണ്</p> |
| <p>46</p> <p>പേര് : ഷാജി അച്ഛന്റെ പേര് : കുമാരൻ വീട്ടു നമ്പർ : 19/508 ചള്ളിയിൽ പ്രായം : 59 ലിംഗം : പുരുഷൻ</p> | ZOZ0530444 | <p>പേരാട്ടോ ലഭ്യമാണ്</p> | <p>47</p> <p>പേര് : റഷീദ് അച്ഛന്റെ പേര് : റസാക്ക് വീട്ടു നമ്പർ : 19/405 പുവ്വത്തുംപറമ്പിൽ പ്രായം : 35 ലിംഗം : പുരുഷൻ</p> | ZOZ0087825 | <p>പേരാട്ടോ ലഭ്യമാണ്</p> | <p>48</p> <p>പേര് : പുഷ്പംഗദൻ അച്ഛന്റെ പേര് : കുഞ്ഞുയ്യപ്പൻ വീട്ടു നമ്പർ : 0/ കമ്പളിക്കൽ പ്രായം : 67 ലിംഗം : പുരുഷൻ</p> | ZOZ2427110 | <p>പേരാട്ടോ ലഭ്യമാണ്</p> |
| <p>49</p> <p>പേര് : രാധാകൃഷ്ണൻ അച്ഛന്റെ പേര് : ഗോപി വീട്ടു നമ്പർ : 0/ ചൊന്നമ്പിള്ളി പ്രായം : 49 ലിംഗം : പുരുഷൻ</p> | ZOZ2428712 | <p>പേരാട്ടോ ലഭ്യമാണ്</p> | <p>50</p> <p>പേര് : ദേവരാജൻ അച്ഛന്റെ പേര് : ഗോപി വീട്ടു നമ്പർ : 0/ ചൊന്നമ്പിള്ളി പ്രായം : 46 ലിംഗം : പുരുഷൻ</p> | ZOZ2428720 | <p>പേരാട്ടോ ലഭ്യമാണ്</p> | <p>S2 51</p> <p>പേര് : രാജുപ്പൻ അച്ഛന്റെ പേര് : ഗോപിൻ വീട്ടു നമ്പർ : 0/ കോവിൽ തൈക്കോവള്ളിയിൽ പ്രായം : 60 ലിംഗം : പുരുഷൻ</p> | ZOZ2427342 | <p>പേരാട്ടോ ലഭ്യമാണ്</p> |
| <p>S2 52</p> <p>പേര് : രജിത്ത് അച്ഛന്റെ പേര് : രാജുപ്പൻ വീട്ടു നമ്പർ : 16/292 കോവിൽ തൈക്കോവള്ളിയിൽ പ്രായം : 40 ലിംഗം : പുരുഷൻ</p> | LJG1714583 | <p>പേരാട്ടോ ലഭ്യമാണ്</p> | <p>S2 53</p> <p>പേര് : ശരത് അച്ഛന്റെ പേര് : രാജുപ്പൻ വീട്ടു നമ്പർ : 16/292 കോവിൽ തൈക്കോവള്ളിയിൽ പ്രായം : 37 ലിംഗം : പുരുഷൻ</p> | LJG1715168 | <p>പേരാട്ടോ ലഭ്യമാണ്</p> | <p>54</p> <p>പേര് : ഷൺമുഖൻ അച്ഛന്റെ പേര് : അയ്യപ്പൻ വീട്ടു നമ്പർ : 0/ ചെട്ടിപ്പറമ്പിൽ പ്രായം : 70 ലിംഗം : പുരുഷൻ</p> | ZOZ2426708 | <p>പേരാട്ടോ ലഭ്യമാണ്</p> |
| <p>S2 55</p> <p>പേര് : യൂസഫ് അച്ഛന്റെ പേര് : മുഹമ്മദ് വീട്ടു നമ്പർ : തൈക്കോവള്ളിയിൽ പ്രായം : 46 ലിംഗം : പുരുഷൻ</p> | ZOZ2426922 | <p>പേരാട്ടോ ലഭ്യമാണ്</p> | <p>56</p> <p>പേര് : ലാൽഷ്യാ അച്ഛന്റെ പേര് : സുന്ദരൻ വീട്ടു നമ്പർ : 0/ കമ്പളിക്കൽ പ്രായം : 46 ലിംഗം : പുരുഷൻ</p> | LJG1511153 | <p>പേരാട്ടോ ലഭ്യമാണ്</p> | <p>57</p> <p>പേര് : ശിവാനന്ദൻ അച്ഛന്റെ പേര് : ചിദംബരൻ വീട്ടു നമ്പർ : 0/ ബുഹരിയിൽ പ്രായം : 61 ലിംഗം : പുരുഷൻ</p> | ZOZ2426385 | <p>പേരാട്ടോ ലഭ്യമാണ്</p> |
| <p>58</p> <p>പേര് : വിജിഷ് അച്ഛന്റെ പേര് : ശിവാനന്ദൻ വീട്ടു നമ്പർ : 18/ ബുഹരിയിൽ പ്രായം : 37 ലിംഗം : പുരുഷൻ</p> | ZOZ0088609 | <p>പേരാട്ടോ ലഭ്യമാണ്</p> | <p>59</p> <p>പേര് : റജിമോൻ അച്ഛന്റെ പേര് : വേലായുധൻ വീട്ടു നമ്പർ : 0/ കമ്പളിക്കൽ പ്രായം : 46 ലിംഗം : പുരുഷൻ</p> | LJG1463173 | <p>പേരാട്ടോ ലഭ്യമാണ്</p> | <p>60</p> <p>പേര് : ജിബിഷ് അച്ഛന്റെ പേര് : വേലായുധൻ വീട്ടു നമ്പർ : 0/ കമ്പളിക്കൽ പ്രായം : 45 ലിംഗം : പുരുഷൻ</p> | LJG1128123 | <p>പേരാട്ടോ ലഭ്യമാണ്</p> |



| | | |
|---|--|---|
| <p>61</p> <p>പേര് : ഷാനിഷ് അച്ഛന്റെ പേര്: കുറുപ്പൻ വീട്ടു നമ്പർ : 0/ കബീളിക്കൽ പ്രായം : 46 ലിംഗം : പുരുഷൻ</p> <p>LJG1128107</p> <p>ഫോട്ടോ ലഭ്യമാണ്</p> | <p>62</p> <p>പേര് : രാജേഷ് അച്ഛന്റെ പേര്: ചിദംബരൻ വീട്ടു നമ്പർ : 0/ ബ്ലാഹയിൽ പ്രായം : 51 ലിംഗം : പുരുഷൻ</p> <p>ZOZ2426419</p> <p>ഫോട്ടോ ലഭ്യമാണ്</p> | <p>63</p> <p>പേര് : രമേഷ് അച്ഛന്റെ പേര്: ചിദംബരൻ വീട്ടു നമ്പർ : 0/ ബ്ലാഹയിൽ പ്രായം : 49 ലിംഗം : പുരുഷൻ</p> <p>LJG1515410</p> <p>ഫോട്ടോ ലഭ്യമാണ്</p> |
| <p>64</p> <p>പേര് : രാജു അച്ഛന്റെ പേര്: ഭാനുരൻ വീട്ടു നമ്പർ : 0/ താണിപ്പറമ്പിൽ പ്രായം : 57 ലിംഗം : പുരുഷൻ</p> <p>ZOZ2428985</p> <p>ഫോട്ടോ ലഭ്യമാണ്</p> | <p>65</p> <p>പേര് : ജിണ്ണരാജ് ടി ആർ അച്ഛന്റെ പേര്: രാജു ടി ബി വീട്ടു നമ്പർ : താണിക്കപറമ്പിൽ ഹൗസ് പ്രായം : 23 ലിംഗം : പുരുഷൻ</p> <p>ZOZ2640548</p> <p>ഫോട്ടോ ലഭ്യമാണ്</p> | <p>66</p> <p>പേര് : വിഷ്ണുരാജ് ടി ആർ അച്ഛന്റെ പേര്: രാജു വീട്ടു നമ്പർ : 19/506 താണിക്കപ്പറമ്പിൽ പ്രായം : 31 ലിംഗം : പുരുഷൻ</p> <p>ZOZ0317487</p> <p>ഫോട്ടോ ലഭ്യമാണ്</p> |
| <p>67</p> <p>പേര് : മുരളി അച്ഛന്റെ പേര്: അഞ്ജനളവൻ വീട്ടു നമ്പർ : 0/ പുതംവീട്ടിൽ പ്രായം : 56 ലിംഗം : പുരുഷൻ</p> <p>ZOZ2428803</p> <p>ഫോട്ടോ ലഭ്യമാണ്</p> | <p>68</p> <p>പേര് : ജീവൻ അച്ഛന്റെ പേര്: അരവിന്ദാക്ഷൻ വീട്ടു നമ്പർ : 20/202 തുണ്ടിപ്പറമ്പിൽ പ്രായം : 57 ലിംഗം : പുരുഷൻ</p> <p>ZOZ0570747</p> <p>ഫോട്ടോ ലഭ്യമാണ്</p> | <p>69</p> <p>പേര് : സജീവൻ അച്ഛന്റെ പേര്: സുബ്രഹ്മണ്യൻ വീട്ടു നമ്പർ : 0/ പുതംവീട്ടിൽ പ്രായം : 53 ലിംഗം : പുരുഷൻ</p> <p>ZOZ2428811</p> <p>ഫോട്ടോ ലഭ്യമാണ്</p> |
| <p>70</p> <p>പേര് : നിഖിൽ അച്ഛന്റെ പേര്: നീലാബരൻ വീട്ടു നമ്പർ : 14/203 കബീളിക്കൽ പ്രായം : 39 ലിംഗം : പുരുഷൻ</p> <p>LJG1639202</p> <p>ഫോട്ടോ ലഭ്യമാണ്</p> | <p>71</p> <p>പേര് : സുര്യദേവ് കെ എൻ അച്ഛന്റെ പേര്: നീലാബരൻ വീട്ടു നമ്പർ : 19/203 കബീളിക്കൽ പ്രായം : 34 ലിംഗം : പുരുഷൻ</p> <p>ZOZ0142398</p> <p>ഫോട്ടോ ലഭ്യമാണ്</p> | <p>72</p> <p>പേര് : ഗിരീഷ് അച്ഛന്റെ പേര്: സുബ്രഹ്മണ്യൻ വീട്ടു നമ്പർ : 0/ പോണത്ത് പ്രായം : 41 ലിംഗം : പുരുഷൻ</p> <p>LJG1421122</p> <p>ഫോട്ടോ ലഭ്യമാണ്</p> |
| <p>73</p> <p>പേര് : പ്രകാശൻ അച്ഛന്റെ പേര്: രാമൻപിള്ള വീട്ടു നമ്പർ : 0/ റാവൻതൂരുത്തി പ്രായം : 62 ലിംഗം : പുരുഷൻ</p> <p>ZOZ2428027</p> <p>ഫോട്ടോ ലഭ്യമാണ്</p> | <p>74</p> <p>പേര് : ശരത്ത് ഒ പി അച്ഛന്റെ പേര്: പ്രകാശൻ വീട്ടു നമ്പർ : 20/225 റാവൻതൂരുത്തി പ്രായം : 32 ലിംഗം : പുരുഷൻ</p> <p>ZOZ0338269</p> <p>ഫോട്ടോ ലഭ്യമാണ്</p> | <p>75</p> <p>പേര് : കാർത്തികേയൻ അച്ഛന്റെ പേര്: ശങ്കരൻ വീട്ടു നമ്പർ : 0/ കോഴിപ്പറമ്പിൽ പ്രായം : 59 ലിംഗം : പുരുഷൻ</p> <p>LJG1420660</p> <p>ഫോട്ടോ ലഭ്യമാണ്</p> |
| <p>76</p> <p>പേര് : വിഷ്ണു കെ കെ അച്ഛന്റെ പേര്: കാർത്തികേയൻ വീട്ടു നമ്പർ : 20/226 കോഴിപ്പറമ്പിൽ പ്രായം : 31 ലിംഗം : പുരുഷൻ</p> <p>ZOZ0623595</p> <p>ഫോട്ടോ ലഭ്യമാണ്</p> | <p>77</p> <p>പേര് : സജിത്ത്കുമാർ അച്ഛന്റെ പേര്: ഷബ്ദമുഖൻ വീട്ടു നമ്പർ : 18/41 മാടത്തിങ്കൽ പ്രായം : 50 ലിംഗം : പുരുഷൻ</p> <p>LJG1422203</p> <p>ഫോട്ടോ ലഭ്യമാണ്</p> | <p>78</p> <p>പേര് : പ്രകാശൻ അച്ഛന്റെ പേര്: കുഞ്ഞാമൻ വീട്ടു നമ്പർ : 0/ കളത്തിൽ പ്രായം : 71 ലിംഗം : പുരുഷൻ</p> <p>ZOZ2427011</p> <p>ഫോട്ടോ ലഭ്യമാണ്</p> |
| <p>79</p> <p>പേര് : പ്രവീൺ അച്ഛന്റെ പേര്: പ്രകാശൻ വീട്ടു നമ്പർ : 0/ കളത്തിൽ പ്രായം : 44 ലിംഗം : പുരുഷൻ</p> <p>LJG1421148</p> <p>ഫോട്ടോ ലഭ്യമാണ്</p> | <p>80</p> <p>പേര് : പ്രമോദ് അച്ഛന്റെ പേര്: പ്രകാശൻ വീട്ടു നമ്പർ : 0/ കളത്തിൽ പ്രായം : 35 ലിംഗം : പുരുഷൻ</p> <p>ZOZ0254177</p> <p>ഫോട്ടോ ലഭ്യമാണ്</p> | <p>81</p> <p>പേര് : ആദർശ് ക് ക് അച്ഛന്റെ പേര്: കൊച്ചുകിടാത്തൻ വീട്ടു നമ്പർ : 14/209 കബീളിക്കൽ പ്രായം : 40 ലിംഗം : പുരുഷൻ</p> <p>LJG1639236</p> <p>ഫോട്ടോ ലഭ്യമാണ്</p> |
| <p>82</p> <p>പേര് : അശോകൻ അച്ഛന്റെ പേര്: ഗോവിന്ദൻ വീട്ടു നമ്പർ : 0/ കോഴിപ്പറമ്പിൽ പ്രായം : 66 ലിംഗം : പുരുഷൻ</p> <p>ZOZ2427375</p> <p>ഫോട്ടോ ലഭ്യമാണ്</p> | <p>83</p> <p>പേര് : അനീഷ് അച്ഛന്റെ പേര്: അശോകൻ വീട്ടു നമ്പർ : 14/131 കോഴിപ്പറമ്പിൽ പ്രായം : 41 ലിംഗം : പുരുഷൻ</p> <p>LJG1639152</p> <p>ഫോട്ടോ ലഭ്യമാണ്</p> | <p>84</p> <p>പേര് : വേലായുധൻ അച്ഛന്റെ പേര്: ഗോവിന്ദൻ വീട്ടു നമ്പർ : 0/ കോഴിപ്പറമ്പിൽ പ്രായം : 68 ലിംഗം : പുരുഷൻ</p> <p>ZOZ2427367</p> <p>ഫോട്ടോ ലഭ്യമാണ്</p> |
| <p>85</p> <p>പേര് : ശിവപ്രശാന്ത് അച്ഛന്റെ പേര്: വേലായുധൻ വീട്ടു നമ്പർ : 19/511 കോഴിപ്പറമ്പിൽ പ്രായം : 41 ലിംഗം : പുരുഷൻ</p> <p>LJG1622042</p> <p>ഫോട്ടോ ലഭ്യമാണ്</p> | <p>86</p> <p>പേര് : ജബ്ബാർ അച്ഛന്റെ പേര്: കാസം വീട്ടു നമ്പർ : 0/ പണിക്കവീട്ടിൽ പ്രായം : 66 ലിംഗം : പുരുഷൻ</p> <p>LJG1372382</p> <p>ഫോട്ടോ ലഭ്യമാണ്</p> | <p>87</p> <p>പേര് : അൻവർ അച്ഛന്റെ പേര്: അബ്ദുൾ ജബ്ബാർ വീട്ടു നമ്പർ : 19/345ബി പണിക്കവീട്ടിൽ പ്രായം : 34 ലിംഗം : പുരുഷൻ</p> <p>ZOZ0230193</p> <p>ഫോട്ടോ ലഭ്യമാണ്</p> |
| <p>88</p> <p>പേര് : ഷംസുദ്ദീൻ അച്ഛന്റെ പേര്: ഹസ്സൻകുഞ്ഞു വീട്ടു നമ്പർ : 0/ ചെമ്പിട്ടവീട് പ്രായം : 62 ലിംഗം : പുരുഷൻ</p> <p>ZOZ2426583</p> <p>ഫോട്ടോ ലഭ്യമാണ്</p> | <p>89</p> <p>പേര് : മുഹമ്മദ് ഷാഹി അച്ഛന്റെ പേര്: ഷംസുദ്ദീൻ വീട്ടു നമ്പർ : 19/485 ചെമ്പിട്ട വീട്ടിൽ പ്രായം : 34 ലിംഗം : പുരുഷൻ</p> <p>ZOZ0138594</p> <p>ഫോട്ടോ ലഭ്യമാണ്</p> | <p>90</p> <p>പേര് : മുരളീധരൻ അച്ഛന്റെ പേര്: കൊച്ചപ്പി വീട്ടു നമ്പർ : 0/ പോണത്ത് പ്രായം : 49 ലിംഗം : പുരുഷൻ</p> <p>ZOZ2428696</p> <p>ഫോട്ടോ ലഭ്യമാണ്</p> |



| | | | | | | | | |
|---|------------|---|---|------------|---|--|------------|---|
| <p>91</p> <p>പേര് : ജിതിൻ പി എം അച്ഛന്റെ പേര് : മുരളിധരൻ വീട്ടു നമ്പർ : 19/521 പോണത്ത് പ്രായം : 30 ലിംഗം : പുരുഷൻ</p> | ZOZ0465179 | <p>ഹോട്ടോ ലഭ്യമാണ്</p> | <p>92</p> <p>പേര് : ഷബ്ബിമുഖൻ അച്ഛന്റെ പേര് : അടീമ വീട്ടു നമ്പർ : 0/ കളത്തിൽ പ്രായം : 76 ലിംഗം : പുരുഷൻ</p> | ZOZ2427003 | <p>ഹോട്ടോ ലഭ്യമാണ്</p> | <p>93</p> <p>പേര് : ഷിജു അച്ഛന്റെ പേര് : ഷബ്ബിമുഖൻ വീട്ടു നമ്പർ : 0/ കളത്തിൽ പ്രായം : 45 ലിംഗം : പുരുഷൻ</p> | LJG1528793 | <p>ഹോട്ടോ ലഭ്യമാണ്</p> |
| <p>94</p> <p>പേര് : സന്തോഷ് അച്ഛന്റെ പേര് : കൊച്ചുവേലായി വീട്ടു നമ്പർ : 0/ പോണത്ത് പ്രായം : 56 ലിംഗം : പുരുഷൻ</p> | ZOZ2428571 | <p>ഹോട്ടോ ലഭ്യമാണ്</p> | <p>95</p> <p>പേര് : സുകുമാരൻ അച്ഛന്റെ പേര് : കൃഷ്ണൻകുട്ടി വീട്ടു നമ്പർ : 0/ ഈശ്വരമംഗലത്ത് പ്രായം : 60 ലിംഗം : പുരുഷൻ</p> | ZOZ2426757 | <p>ഹോട്ടോ ലഭ്യമാണ്</p> | <p>96</p> <p>പേര് : സുബിഷ് അച്ഛന്റെ പേര് : സുകുമാരൻ വീട്ടു നമ്പർ : 14/211 ഈശ്വരമംഗലത്ത് പ്രായം : 39 ലിംഗം : പുരുഷൻ</p> | LJG1640309 | <p>ഹോട്ടോ ലഭ്യമാണ്</p> |
| <p>97</p> <p>പേര് : പ്രകാശൻ അച്ഛന്റെ പേര് : വേലായുധൻ വീട്ടു നമ്പർ : 0/ പഴുത്തിയേഴത്ത് പ്രായം : 60 ലിംഗം : പുരുഷൻ</p> | ZOZ2428365 | <p>ഹോട്ടോ ലഭ്യമാണ്</p> | <p>98</p> <p>പേര് : പ്രജീഷ് അച്ഛന്റെ പേര് : പ്രകാശൻ വീട്ടു നമ്പർ : 14/127 പരത്തിയേഴുത്ത് പ്രായം : 37 ലിംഗം : പുരുഷൻ</p> | LJG1715143 | <p>ഹോട്ടോ ലഭ്യമാണ്</p> | <p>99</p> <p>പേര് : പത്മനാഭൻ അച്ഛന്റെ പേര് : വേലായി വീട്ടു നമ്പർ : 0/ കണ്ണിക്കൽ പ്രായം : 72 ലിംഗം : പുരുഷൻ</p> | ZOZ2426864 | <p>ഹോട്ടോ ലഭ്യമാണ്</p> |
| <p>100</p> <p>പേര് : ബെൻസി അച്ഛന്റെ പേര് : പത്മനാഭൻ വീട്ടു നമ്പർ : 14/ കണ്ണിക്കൽ പ്രായം : 40 ലിംഗം : പുരുഷൻ</p> | LJG1621986 | <p>ഹോട്ടോ ലഭ്യമാണ്</p> | <p>101</p> <p>പേര് : സലീഷ് അച്ഛന്റെ പേര് : പത്മനാഭൻ വീട്ടു നമ്പർ : 20/228 കണ്ണിക്കൽ പ്രായം : 38 ലിംഗം : പുരുഷൻ</p> | LJG1715127 | <p>ഹോട്ടോ ലഭ്യമാണ്</p> | <p>102</p> <p>പേര് : അഖിൽ അച്ഛന്റെ പേര് : പത്മനാഭൻ വീട്ടു നമ്പർ : 19/356 കണ്ണിക്കൽ പ്രായം : 36 ലിംഗം : പുരുഷൻ</p> | ZOZ0018366 | <p>ഹോട്ടോ ലഭ്യമാണ്</p> |
| <p>103</p> <p>പേര് : ശ്രീകൃഷ്ണൻ ഇ ആർ അച്ഛന്റെ പേര് : രാജു വീട്ടു നമ്പർ : 19/529 ഈശ്വരമംഗലത്ത് പ്രായം : 32 ലിംഗം : പുരുഷൻ</p> | ZOZ0317933 | <p>ഹോട്ടോ ലഭ്യമാണ്</p> | <p>104</p> <p>പേര് : ശ്രീജിത്ത് ഇ ആർ അച്ഛന്റെ പേര് : രാജു വീട്ടു നമ്പർ : 19/529 ഈശ്വരമംഗലത്ത് പ്രായം : 30 ലിംഗം : പുരുഷൻ</p> | ZOZ0423301 | <p>ഹോട്ടോ ലഭ്യമാണ്</p> | <p>105</p> <p>പേര് : ശ്രീജിൽ ഇ ആർ അച്ഛന്റെ പേര് : രാജു ഇ കെ വീട്ടു നമ്പർ : 19/529, ഈശ്വരമംഗലത്ത് പ്രായം : 28 ലിംഗം : പുരുഷൻ</p> | ZOZ0674416 | <p>ഹോട്ടോ ലഭ്യമാണ്</p> |
| <p>106</p> <p>പേര് : ഉണ്ണികൃഷ്ണൻ അച്ഛന്റെ പേര് : പ്രഭാകരൻ വീട്ടു നമ്പർ : 20/213 ഈശ്വരമംഗലത്ത് പ്രായം : 53 ലിംഗം : പുരുഷൻ</p> | LJG1248723 | <p>ഹോട്ടോ ലഭ്യമാണ്</p> | <p>107</p> <p>പേര് : ഷാജി അച്ഛന്റെ പേര് : ശങ്കരൻകുട്ടി വീട്ടു നമ്പർ : 0/ ഈശ്വരമംഗലത്ത് പ്രായം : 52 ലിംഗം : പുരുഷൻ</p> | ZOZ2426773 | <p>ഹോട്ടോ ലഭ്യമാണ്</p> | <p>108</p> <p>പേര് : പ്രശാന്ത് അച്ഛന്റെ പേര് : പ്രകാശൻ വീട്ടു നമ്പർ : 19/360 ഈശ്വരമംഗലത്ത് പ്രായം : 40 ലിംഗം : പുരുഷൻ</p> | LJG1705250 | <p>ഹോട്ടോ ലഭ്യമാണ്</p> |
| <p>109</p> <p>പേര് : സുജിത്ത് അച്ഛന്റെ പേര് : പ്രകാശൻ വീട്ടു നമ്പർ : 20/220 ഈശ്വരമംഗലത്ത് പ്രായം : 39 ലിംഗം : പുരുഷൻ</p> | LJG1677301 | <p>ഹോട്ടോ ലഭ്യമാണ്</p> | <p>110</p> <p>പേര് : സുധൻ അച്ഛന്റെ പേര് : സുബ്രമണ്യൻ വീട്ടു നമ്പർ : 0/ മാടത്തികൽ പ്രായം : 61 ലിംഗം : പുരുഷൻ</p> | ZOZ2427482 | <p>ഹോട്ടോ ലഭ്യമാണ്</p> | <p>111</p> <p>പേര് : ശിവരാമൻ അച്ഛന്റെ പേര് : പാപ്പു വീട്ടു നമ്പർ : 0/ ചേപ്പുളളി പ്രായം : 72 ലിംഗം : പുരുഷൻ</p> | ZOZ2426633 | <p>ഹോട്ടോ ലഭ്യമാണ്</p> |
| <p>112</p> <p>പേര് : പ്രിൻസ് അച്ഛന്റെ പേര് : റ വീട്ടു നമ്പർ : 0/ കേളപ്പശ്ശേരി പ്രായം : 45 ലിംഗം : പുരുഷൻ</p> | LJG1294859 | <p>ഹോട്ടോ ലഭ്യമാണ്</p> | <p>113</p> <p>പേര് : വിപിൻദാസ് അച്ഛന്റെ പേര് : സുബ്രമണ്യൻ വീട്ടു നമ്പർ : 0/ കേളപ്പശ്ശേരി പ്രായം : 42 ലിംഗം : പുരുഷൻ</p> | LJG1371590 | <p>ഹോട്ടോ ലഭ്യമാണ്</p> | <p>114</p> <p>പേര് : സലാം അച്ഛന്റെ പേര് : ബീരാൻകുഞ്ഞ് വീട്ടു നമ്പർ : 20/188 പരത്തിയേഴത്ത് പ്രായം : 63 ലിംഗം : പുരുഷൻ</p> | ZOZ0451369 | <p>ഹോട്ടോ ലഭ്യമാണ്</p> |
| <p>115</p> <p>പേര് : സക്കീർ അച്ഛന്റെ പേര് : സലാം വീട്ടു നമ്പർ : 14/188 പരത്തിയേഴത്ത് പ്രായം : 39 ലിംഗം : പുരുഷൻ</p> | LJG1639442 | <p>ഹോട്ടോ ലഭ്യമാണ്</p> | <p>116</p> <p>പേര് : സജീർ അച്ഛന്റെ പേര് : സലാം വീട്ടു നമ്പർ : 20/188 പരത്തിയേഴത്ത് പ്രായം : 38 ലിംഗം : പുരുഷൻ</p> | LJG1677376 | <p>ഹോട്ടോ ലഭ്യമാണ്</p> | <p>117</p> <p>പേര് : പ്രകാശൻ അച്ഛന്റെ പേര് : മാക്കോത വീട്ടു നമ്പർ : 0/ കൈച്ചപ്പറമ്പിൽ പ്രായം : 61 ലിംഗം : പുരുഷൻ</p> | ZOZ2426898 | <p>ഹോട്ടോ ലഭ്യമാണ്</p> |
| <p>118</p> <p>പേര് : പത്മനാഭൻ അച്ഛന്റെ പേര് : വേലായുധൻ വീട്ടു നമ്പർ : 0/ മുല്ലപ്പുറമ്പത്ത് പ്രായം : 78 ലിംഗം : പുരുഷൻ</p> | ZOZ2427722 | <p>ഹോട്ടോ ലഭ്യമാണ്</p> | <p>119</p> <p>പേര് : മുരളി അച്ഛന്റെ പേര് : പത്മനാഭൻ വീട്ടു നമ്പർ : 0/ മുല്ലപ്പുറമ്പത്ത് പ്രായം : 50 ലിംഗം : പുരുഷൻ</p> | ZOZ2427748 | <p>ഹോട്ടോ ലഭ്യമാണ്</p> | <p>120</p> <p>പേര് : പ്രസാദ് അച്ഛന്റെ പേര് : പത്മനാഭൻ വീട്ടു നമ്പർ : 0/ മുല്ലപ്പുറമ്പത്ത് പ്രായം : 46 ലിംഗം : പുരുഷൻ</p> | ZOZ2427755 | <p>ഹോട്ടോ ലഭ്യമാണ്</p> |



| | | |
|---|------------|--------------------|
| 121 | ZOZ2427037 | ഫോട്ടോ ലഭ്യമാണ് |
| പേര് : വാമനൻ അച്ഛന്റെ പേര് : സുബ്രഹ്മണ്യൻ വീട്ടു നമ്പർ : 0/ കളത്തിൽ പ്രായം : 57 ലിംഗം : പുരുഷൻ | | |

| | | |
|---|------------|--------------------|
| 122 | ZOZ2427045 | ഫോട്ടോ ലഭ്യമാണ് |
| പേര് : ഹരി അച്ഛന്റെ പേര് : സുബ്രഹ്മണ്യൻ വീട്ടു നമ്പർ : 0/ കളത്തിൽ പ്രായം : 49 ലിംഗം : പുരുഷൻ | | |

| | | |
|---|------------|--------------------|
| 123 | ZOZ1739275 | ഫോട്ടോ ലഭ്യമാണ് |
| പേര് : രാഹുൽ കെ വി അച്ഛന്റെ പേര് : വാമനൻ കെ എസ് വീട്ടു നമ്പർ : 20/168 കളത്തിൽ പ്രായം : 28 ലിംഗം : പുരുഷൻ | | |

| | | |
|---|------------|--------------------|
| 124 | ZOZ2427383 | ഫോട്ടോ ലഭ്യമാണ് |
| പേര് : ചന്ദ്രൻ അച്ഛന്റെ പേര് : കൊച്ചുഗോവിന്ദൻ വീട്ടു നമ്പർ : 0/ കോഴിപ്പറമ്പിൽ പ്രായം : 64 ലിംഗം : പുരുഷൻ | | |

| | | |
|--|------------|--------------------|
| 125 | LJG1422252 | ഫോട്ടോ ലഭ്യമാണ് |
| പേര് : രതീഷ് അച്ഛന്റെ പേര് : ചന്ദ്രൻ വീട്ടു നമ്പർ : 0/ കോഴിപ്പറമ്പിൽ പ്രായം : 43 ലിംഗം : പുരുഷൻ | | |

| | | |
|--|------------|--------------------|
| 126 | LJG1639244 | ഫോട്ടോ ലഭ്യമാണ് |
| പേര് : രാജേഷ് അച്ഛന്റെ പേര് : ചന്ദ്രൻ വീട്ടു നമ്പർ : 14/ കോഴിപ്പറമ്പിൽ പ്രായം : 41 ലിംഗം : പുരുഷൻ | | |

| | | |
|---|------------|--------------------|
| 127 | ZOZ2429082 | ഫോട്ടോ ലഭ്യമാണ് |
| പേര് : വാസു അച്ഛന്റെ പേര് : അച്ഛു വീട്ടു നമ്പർ : 0/ തേവാലിൽ പ്രായം : 88 ലിംഗം : പുരുഷൻ | | |

| | | |
|--|------------|--------------------|
| 128 | LJG1298629 | ഫോട്ടോ ലഭ്യമാണ് |
| പേര് : ബാബു അച്ഛന്റെ പേര് : വാസു വീട്ടു നമ്പർ : 0/ തേവാലിൽ പ്രായം : 52 ലിംഗം : പുരുഷൻ | | |

| | | |
|---|------------|--------------------|
| 129 | LJG1296474 | ഫോട്ടോ ലഭ്യമാണ് |
| പേര് : അബ്ദുൾ സലീം അച്ഛന്റെ പേര് : മുഹമ്മദ് വീട്ടു നമ്പർ : 0/ രാമൻകുളത്ത് പ്രായം : 45 ലിംഗം : പുരുഷൻ | | |

| | | |
|--|------------|--------------------|
| 130 | LJG1129667 | ഫോട്ടോ ലഭ്യമാണ് |
| പേര് : ജലീൽ അച്ഛന്റെ പേര് : മുഹമ്മദ് വീട്ടു നമ്പർ : 0/ രാമൻകുളത്ത് പ്രായം : 44 ലിംഗം : പുരുഷൻ | | |

| | | |
|---|------------|--------------------|
| 131 | ZOZ2429108 | ഫോട്ടോ ലഭ്യമാണ് |
| പേര് : സതീശൻ അച്ഛന്റെ പേര് : കൃഷ്ണൻകുഞ്ഞ് വീട്ടു നമ്പർ : 0/ തേവാലിൽ പ്രായം : 57 ലിംഗം : പുരുഷൻ | | |

| | | |
|--|------------|--------------------|
| 132 | ZOZ2429140 | ഫോട്ടോ ലഭ്യമാണ് |
| പേര് : ശിവാനന്ദൻ അച്ഛന്റെ പേര് : കൃഷ്ണൻകുഞ്ഞ് വീട്ടു നമ്പർ : 0/ വടശ്ശേരി പ്രായം : 57 ലിംഗം : പുരുഷൻ | | |

| | | |
|---|------------|--------------------|
| 133 | LJG1709757 | ഫോട്ടോ ലഭ്യമാണ് |
| പേര് : സിജിൽ അച്ഛന്റെ പേര് : ശിവാനന്ദൻ വീട്ടു നമ്പർ : 18/380 വടശ്ശേരി പ്രായം : 37 ലിംഗം : പുരുഷൻ | | |

| | | |
|---|------------|--------------------|
| 134 | LJG1229095 | ഫോട്ടോ ലഭ്യമാണ് |
| പേര് : പ്രസാദ് അച്ഛന്റെ പേര് : ഹരിദാസൻ വീട്ടു നമ്പർ : 14/380ബി വടശ്ശേരി പ്രായം : 44 ലിംഗം : പുരുഷൻ | | |

| | | |
|---|------------|--------------------|
| 135 | LJG1639145 | ഫോട്ടോ ലഭ്യമാണ് |
| പേര് : പ്രതീഷ് അച്ഛന്റെ പേര് : ഹരിദാസൻ വീട്ടു നമ്പർ : 14/380ബി വടശ്ശേരി പ്രായം : 41 ലിംഗം : പുരുഷൻ | | |

| | | |
|---|------------|--------------------|
| 136 | ZOZ2428472 | ഫോട്ടോ ലഭ്യമാണ് |
| പേര് : ഹരിദാസൻ അച്ഛന്റെ പേര് : കൃഷ്ണൻ വീട്ടു നമ്പർ : 0/ പോണത്ത് പ്രായം : 68 ലിംഗം : പുരുഷൻ | | |

| | | |
|--|------------|--------------------|
| 137 | ZOZ2428548 | ഫോട്ടോ ലഭ്യമാണ് |
| പേര് : വേണു അച്ഛന്റെ പേര് : കൃഷ്ണൻ വീട്ടു നമ്പർ : 0/ പോണത്ത് പ്രായം : 59 ലിംഗം : പുരുഷൻ | | |

| | | |
|---|------------|--------------------|
| 138 | ZOZ2428597 | ഫോട്ടോ ലഭ്യമാണ് |
| പേര് : രാജ്കുമാർ അച്ഛന്റെ പേര് : കൃഷ്ണൻ വീട്ടു നമ്പർ : 0/ പോണത്ത് പ്രായം : 54 ലിംഗം : പുരുഷൻ | | |

| | | |
|--|------------|--------------------|
| 139 | ZOZ2426559 | ഫോട്ടോ ലഭ്യമാണ് |
| പേര് : സന്തോഷ് അച്ഛന്റെ പേര് : കുമാരൻ വീട്ടു നമ്പർ : 0/ പള്ളിയിൽ പ്രായം : 49 ലിംഗം : പുരുഷൻ | | |

| | | |
|--|------------|--------------------|
| 140 | ZOZ2427417 | ഫോട്ടോ ലഭ്യമാണ് |
| പേര് : സുരേന്ദ്രൻ അച്ഛന്റെ പേര് : ആണ്ടു വീട്ടു നമ്പർ : 0/ കുഞ്ഞിമാക്കൻപുരക്കൽ പ്രായം : 64 ലിംഗം : പുരുഷൻ | | |

| | | |
|--|------------|--------------------|
| 141 | ZOZ2428126 | ഫോട്ടോ ലഭ്യമാണ് |
| പേര് : രാമകൃഷ്ണൻ അച്ഛന്റെ പേര് : അടീമ വീട്ടു നമ്പർ : 0/ പള്ളത്ത് പ്രായം : 69 ലിംഗം : പുരുഷൻ | | |

| | | |
|---|------------|--------------------|
| 142 | LJG1295344 | ഫോട്ടോ ലഭ്യമാണ് |
| പേര് : പ്രശാന്ത് അച്ഛന്റെ പേര് : 0 വീട്ടു നമ്പർ : 0/ പള്ളത്ത് പ്രായം : 46 ലിംഗം : പുരുഷൻ | | |

| | | |
|---|------------|--------------------|
| 143 | ZOZ0249813 | ഫോട്ടോ ലഭ്യമാണ് |
| പേര് : സുനിൽ അച്ഛന്റെ പേര് : കുഞ്ഞപ്പൻ വീട്ടു നമ്പർ : 19/541 കംബ്ലിക്കൽ പ്രായം : 52 ലിംഗം : പുരുഷൻ | | |

| | | |
|--|------------|--------------------|
| 144 | ZOZ2427318 | ഫോട്ടോ ലഭ്യമാണ് |
| പേര് : സുധി അച്ഛന്റെ പേര് : രാമകൃഷ്ണൻ വീട്ടു നമ്പർ : 0/ കുവ്വപറമ്പിൽ പ്രായം : 59 ലിംഗം : പുരുഷൻ | | |

| | | |
|---|------------|--------------------|
| 145 | ZOZ0383497 | ഫോട്ടോ ലഭ്യമാണ് |
| പേര് : അരുൺ സുധി കെ.എസ്സ് അച്ഛന്റെ പേര് : സുധി വീട്ടു നമ്പർ : 19/611 കുവ്വപറമ്പിൽ പ്രായം : 30 ലിംഗം : പുരുഷൻ | | |

| | | |
|--|------------|--------------------|
| 146 | LJG1128875 | ഫോട്ടോ ലഭ്യമാണ് |
| പേര് : അജീഷ് അച്ഛന്റെ പേര് : അരവിന്ദാക്ഷൻ വീട്ടു നമ്പർ : 19/608 മുല്ലപറമ്പത്ത് പ്രായം : 47 ലിംഗം : പുരുഷൻ | | |

| | | |
|---|------------|--------------------|
| 147 | LJG1299247 | ഫോട്ടോ ലഭ്യമാണ് |
| പേര് : അബ്ദുബക്കർ അച്ഛന്റെ പേര് : കുഞ്ഞിമുഹമ്മദ് വീട്ടു നമ്പർ : 0/ പണിയ്ക്കശ്ശേരി പ്രായം : 62 ലിംഗം : പുരുഷൻ | | |

| | | |
|---|------------|--------------------|
| 148 | ZOZ2428241 | ഫോട്ടോ ലഭ്യമാണ് |
| പേര് : നജീബ് അച്ഛന്റെ പേര് : അബ്ദുൾ ജബ്ബാർ വീട്ടു നമ്പർ : 0/ പണിയ്ക്കശ്ശേരി പ്രായം : 46 ലിംഗം : പുരുഷൻ | | |

| | | |
|---|------------|--------------------|
| 149 | LJG1318765 | ഫോട്ടോ ലഭ്യമാണ് |
| പേര് : ഷുഹൈബ് അച്ഛന്റെ പേര് : അബദുൾ കാദർ വീട്ടു നമ്പർ : 0/ പണിക്കശ്ശേരി പ്രായം : 43 ലിംഗം : പുരുഷൻ | | |

| | | |
|---|------------|--------------------|
| 150 | ZOZ1840685 | ഫോട്ടോ ലഭ്യമാണ് |
| പേര് : സിറാജ് പി എസ് അച്ഛന്റെ പേര് : സിദ്ദീഖ് വീട്ടു നമ്പർ : പണിക്കശ്ശേരി പ്രായം : 28 ലിംഗം : പുരുഷൻ | | |



| | | | | | | | | |
|---|------------|---|--|------------|---|---|------------|---|
| <p>151</p> <p>പേര് : മൊയ്തീൻ സി കെ അച്ഛന്റെ പേര് : കൊച്ചു കുഞ്ഞു മുഹമ്മദ് സി കെ വീട്ടു നമ്പർ : 19/536 ചുങ്കത്ത് പ്രായം : 74 ലിംഗം : പുരുഷൻ</p> | ZOZ0451286 | <p>പേരാട്ടോ ലഭ്യമാണ്</p> | <p>152</p> <p>പേര് : ഷഹറുദ്ദീൻ അച്ഛന്റെ പേര് : മൊയ്തീൻകുട്ടി വീട്ടു നമ്പർ : 19/537 ചുങ്കത്ത് പ്രായം : 46 ലിംഗം : പുരുഷൻ</p> | LJG1429489 | <p>പേരാട്ടോ ലഭ്യമാണ്</p> | <p>153</p> <p>പേര് : സഫീർ അച്ഛന്റെ പേര് : മൊയ്തീൻകുട്ടി വീട്ടു നമ്പർ : 0/ ചുങ്കത്ത് പ്രായം : 45 ലിംഗം : പുരുഷൻ</p> | LJG1677566 | <p>പേരാട്ടോ ലഭ്യമാണ്</p> |
| <p>154</p> <p>പേര് : ഷംനാസ് അച്ഛന്റെ പേര് : മൊയ്തീൻകുട്ടി വീട്ടു നമ്പർ : 0/ ചുങ്കത്ത് പ്രായം : 43 ലിംഗം : പുരുഷൻ</p> | LJG1677574 | <p>പേരാട്ടോ ലഭ്യമാണ്</p> | <p>155</p> <p>പേര് : സഗീർ അച്ഛന്റെ പേര് : അബ്ദു വീട്ടു നമ്പർ : 0/ പോട്ടത്ത് പ്രായം : 50 ലിംഗം : പുരുഷൻ</p> | ZOZ2428837 | <p>പേരാട്ടോ ലഭ്യമാണ്</p> | <p>156</p> <p>പേര് : ഷിബി അച്ഛന്റെ പേര് : കുമാരൻ വീട്ടു നമ്പർ : 0/ വാൽത്തറ പ്രായം : 43 ലിംഗം : പുരുഷൻ</p> | ZOZ2429314 | <p>പേരാട്ടോ ലഭ്യമാണ്</p> |
| <p>157</p> <p>പേര് : സുബിത്ത് അച്ഛന്റെ പേര് : പൂപ്പൻ വീട്ടു നമ്പർ : 0/ കാര്യേഴത്ത് പ്രായം : 41 ലിംഗം : പുരുഷൻ</p> | LJG1425453 | <p>പേരാട്ടോ ലഭ്യമാണ്</p> | <p>158</p> <p>പേര് : സുജിത്ത് അച്ഛന്റെ പേര് : പൂപ്പൻ വീട്ടു നമ്പർ : 14/395 കാര്യേഴത്ത് പ്രായം : 40 ലിംഗം : പുരുഷൻ</p> | LJG1639624 | <p>പേരാട്ടോ ലഭ്യമാണ്</p> | <p>159</p> <p>പേര് : സുരേഷ് അച്ഛന്റെ പേര് : ഭാസ്കരൻ വീട്ടു നമ്പർ : 0/ കാര്യേഴത്ത് പ്രായം : 52 ലിംഗം : പുരുഷൻ</p> | LJG1294958 | <p>പേരാട്ടോ ലഭ്യമാണ്</p> |
| <p>160</p> <p>പേര് : അനിൽകുമാർ അച്ഛന്റെ പേര് : ഭാസ്കരൻ വീട്ടു നമ്പർ : 0/ കാര്യേഴത്ത് പ്രായം : 49 ലിംഗം : പുരുഷൻ</p> | ZOZ2427219 | <p>പേരാട്ടോ ലഭ്യമാണ്</p> | <p>161</p> <p>പേര് : കണ്ണൻ അച്ഛന്റെ പേര് : കാർത്തികേയൻ വീട്ടു നമ്പർ : 20/227 കോഴിപറമ്പിൽ പ്രായം : 33 ലിംഗം : പുരുഷൻ</p> | ZOZ0221903 | <p>പേരാട്ടോ ലഭ്യമാണ്</p> | <p>162</p> <p>പേര് : കുട്ടൻ അച്ഛന്റെ പേര് : ശങ്കരൻ വീട്ടു നമ്പർ : 0/ വാൽത്തറ പ്രായം : 52 ലിംഗം : പുരുഷൻ</p> | ZOZ2429306 | <p>പേരാട്ടോ ലഭ്യമാണ്</p> |
| <p>163</p> <p>പേര് : വിഷ്ണു വി കെ അച്ഛന്റെ പേര് : കുട്ടൻ വീട്ടു നമ്പർ : 20/241 വാൽത്തറ പ്രായം : 31 ലിംഗം : പുരുഷൻ</p> | ZOZ0322230 | <p>പേരാട്ടോ ലഭ്യമാണ്</p> | <p>164</p> <p>പേര് : വേണു അച്ഛന്റെ പേര് : കുട്ടൻ വീട്ടു നമ്പർ : 20/259 കല്ലുമാത്തിൽ പ്രായം : 67 ലിംഗം : പുരുഷൻ</p> | BKL1181403 | <p>പേരാട്ടോ ലഭ്യമാണ്</p> | <p>165</p> <p>പേര് : ജിത്ത് അച്ഛന്റെ പേര് : വേണു വീട്ടു നമ്പർ : 20/259 കല്ലുമാത്തിൽ പ്രായം : 34 ലിംഗം : പുരുഷൻ</p> | ZOZ0202267 | <p>പേരാട്ടോ ലഭ്യമാണ്</p> |
| <p>166</p> <p>പേര് : ജിനീഷ് കെ വി അച്ഛന്റെ പേര് : വേണു വീട്ടു നമ്പർ : 20/259 കല്ലുമാത്തിൽ പ്രായം : 32 ലിംഗം : പുരുഷൻ</p> | ZOZ0298380 | <p>പേരാട്ടോ ലഭ്യമാണ്</p> | <p>167</p> <p>പേര് : വിഷ്ണു കെ വി അച്ഛന്റെ പേര് : വേണു വീട്ടു നമ്പർ : 20/259 കല്ലുമാത്തിൽ പ്രായം : 29 ലിംഗം : പുരുഷൻ</p> | ZOZ0449751 | <p>പേരാട്ടോ ലഭ്യമാണ്</p> | <p>168</p> <p>പേര് : ചന്ദ്രൻ അച്ഛന്റെ പേര് : പൂപ്പൻ വീട്ടു നമ്പർ : 0/ പരുത്തിയേഴത്ത് പ്രായം : 61 ലിംഗം : പുരുഷൻ</p> | ZOZ2428266 | <p>പേരാട്ടോ ലഭ്യമാണ്</p> |
| <p>S2 169</p> <p>പേര് : ശിവദാസൻ അച്ഛന്റെ പേര് : പൂപ്പൻ വീട്ടു നമ്പർ : 0/ പരുത്തിയേഴത്ത് പ്രായം : 55 ലിംഗം : പുരുഷൻ</p> | ZOZ2428282 | <p>പേരാട്ടോ ലഭ്യമാണ്</p> | <p>170</p> <p>പേര് : ദാസൻ അച്ഛന്റെ പേര് : കുഞ്ഞിവാവ വീട്ടു നമ്പർ : 0/ പോണത്ത് പ്രായം : 58 ലിംഗം : പുരുഷൻ</p> | ZOZ2428555 | <p>പേരാട്ടോ ലഭ്യമാണ്</p> | <p>171</p> <p>പേര് : ചന്ദ്രബാബു അച്ഛന്റെ പേര് : കുഞ്ഞുബാവ വീട്ടു നമ്പർ : 0/ പോണത്ത് പ്രായം : 57 ലിംഗം : പുരുഷൻ</p> | LJG1129071 | <p>പേരാട്ടോ ലഭ്യമാണ്</p> |
| <p>172</p> <p>പേര് : ബാബു കെ കെ അച്ഛന്റെ പേര് : കൃഷ്ണൻ വീട്ടു നമ്പർ : കോഴിപറമ്പിൽ പ്രായം : 54 ലിംഗം : പുരുഷൻ</p> | ZOZ1829332 | <p>പേരാട്ടോ ലഭ്യമാണ്</p> | <p>173</p> <p>പേര് : അംഗീരസ് പി സി അച്ഛന്റെ പേര് : ചന്ദ്ര ബാബു പി കെ വീട്ടു നമ്പർ : 20/235 പോണത്ത് പ്രായം : 25 ലിംഗം : പുരുഷൻ</p> | ZOZ1737428 | <p>പേരാട്ടോ ലഭ്യമാണ്</p> | <p>174</p> <p>പേര് : അലി സി കെ അച്ഛന്റെ പേര് : കൊച്ചുകുഞ്ഞുമുഹമ്മദ് വീട്ടു നമ്പർ : 19/542 ചുങ്കത്ത് പ്രായം : 80 ലിംഗം : പുരുഷൻ</p> | ZOZ0451278 | <p>പേരാട്ടോ ലഭ്യമാണ്</p> |
| <p>175</p> <p>പേര് : ഖാലിദ് അച്ഛന്റെ പേര് : അലി വീട്ടു നമ്പർ : 21/474 ചുങ്കത്ത് പ്രായം : 58 ലിംഗം : പുരുഷൻ</p> | ZOZ0451864 | <p>പേരാട്ടോ ലഭ്യമാണ്</p> | <p>176</p> <p>പേര് : മജീദ് അച്ഛന്റെ പേര് : അലി വീട്ടു നമ്പർ : 19/542 ചുങ്കത്ത് പ്രായം : 55 ലിംഗം : പുരുഷൻ</p> | LJG1296052 | <p>പേരാട്ടോ ലഭ്യമാണ്</p> | <p>177</p> <p>പേര് : സുരേന്ദ്രൻ അച്ഛന്റെ പേര് : പത്മനാഭൻ വീട്ടു നമ്പർ : 0/ പണിക്കശ്ശേരി പ്രായം : 60 ലിംഗം : പുരുഷൻ</p> | ZOZ2428233 | <p>പേരാട്ടോ ലഭ്യമാണ്</p> |
| <p>178</p> <p>പേര് : സുരജ് അച്ഛന്റെ പേര് : സുരേന്ദ്രൻ വീട്ടു നമ്പർ : 14/403 പണിക്കശ്ശേരി പ്രായം : 38 ലിംഗം : പുരുഷൻ</p> | ZOZ0017178 | <p>പേരാട്ടോ ലഭ്യമാണ്</p> | <p>179</p> <p>പേര് : ശശി അച്ഛന്റെ പേര് : സുബ്രഹ്മണ്യൻ വീട്ടു നമ്പർ : 20/250ബി പോണത്ത് പ്രായം : 71 ലിംഗം : പുരുഷൻ</p> | ZOZ0490516 | <p>പേരാട്ടോ ലഭ്യമാണ്</p> | <p>180</p> <p>പേര് : പ്രകാശൻ പി പി അച്ഛന്റെ പേര് : പത്മനാഭൻ വീട്ടു നമ്പർ : 19/559 പോണത്ത് പ്രായം : 63 ലിംഗം : പുരുഷൻ</p> | ZOZ0451260 | <p>പേരാട്ടോ ലഭ്യമാണ്</p> |



| | | | | | |
|--|---|--|---|---|---|
| <p>181</p> <p>പേര് : ആറമ്പുളി അച്ഛന്റെ പേര് : വേലായുധൻ വീട്ടു നമ്പർ : 0/ മുല്ലപ്പുറമ്പത്ത് പ്രായം : 75 ലിംഗം : പുരുഷൻ</p> | <p>ZOZ2427730</p> <p>ഫോട്ടോ ലഭ്യമാണ്</p> | <p>182</p> <p>പേര് : ബിജിഷ് അച്ഛന്റെ പേര് : ആറമ്പുളി വീട്ടു നമ്പർ : 19/516 മുല്ലപ്പുറമ്പത്ത് പ്രായം : 46 ലിംഗം : പുരുഷൻ</p> | <p>LGD1295229</p> <p>ഫോട്ടോ ലഭ്യമാണ്</p> | <p>183</p> <p>പേര് : സിയാദ് അച്ഛന്റെ പേര് : സിദ്ദീഖ് വീട്ടു നമ്പർ : 0/405എ പണിക്കരശ്ശേരി പ്രായം : 35 ലിംഗം : പുരുഷൻ</p> | <p>ZOZ0138776</p> <p>ഫോട്ടോ ലഭ്യമാണ്</p> |
| <p>184</p> <p>പേര് : സെയ്തു അച്ഛന്റെ പേര് : കൊച്ചുമുഹമ്മദ് വീട്ടു നമ്പർ : 0/ താനത്തുപറമ്പിൽ പ്രായം : 74 ലിംഗം : പുരുഷൻ</p> | <p>ZOZ2428944</p> <p>ഫോട്ടോ ലഭ്യമാണ്</p> | <p>185</p> <p>പേര് : മുഹമ്മദ് ടി എസ് അച്ഛന്റെ പേര് : സഹദേവൻ സി കെ വീട്ടു നമ്പർ : 0/ താനത്തുപറമ്പിൽ പ്രായം : 42 ലിംഗം : പുരുഷൻ</p> | <p>LJG1425818</p> <p>ഫോട്ടോ ലഭ്യമാണ്</p> | <p>186</p> <p>പേര് : സഹദേവൻ അച്ഛന്റെ പേര് : കോരൻജിറ വീട്ടു നമ്പർ : 0/ ചെട്ടിപ്പുറമ്പിൽ പ്രായം : 56 ലിംഗം : പുരുഷൻ</p> | <p>ZOZ2426724</p> <p>ഫോട്ടോ ലഭ്യമാണ്</p> |
| <p>187</p> <p>പേര് : സുജിഷ് അച്ഛന്റെ പേര് : സുധാകരൻ വീട്ടു നമ്പർ : 14/26 ചെട്ടിപ്പുറമ്പിൽ പ്രായം : 42 ലിംഗം : പുരുഷൻ</p> | <p>LJG1579879</p> <p>ഫോട്ടോ ലഭ്യമാണ്</p> | <p>188</p> <p>പേര് : വിഷ്ണു പ്രസാദ് സി എസ്സ് അച്ഛന്റെ പേര് : സഹദേവൻ സി കെ വീട്ടു നമ്പർ : 19/555 ചെട്ടിപ്പുറമ്പിൽ പ്രായം : 31 ലിംഗം : പുരുഷൻ</p> | <p>ZOZ0336909</p> <p>ഫോട്ടോ ലഭ്യമാണ്</p> | <p>189</p> <p>പേര് : ഷിഹാബ് അച്ഛന്റെ പേര് : അബ്ദുൾ കരീം വീട്ടു നമ്പർ : 0/ കളത്തിൽ പ്രായം : 46 ലിംഗം : പുരുഷൻ</p> | <p>ZOZ2427052</p> <p>ഫോട്ടോ ലഭ്യമാണ്</p> |
| <p>190</p> <p>പേര് : നിസാർ അച്ഛന്റെ പേര് : അബ്ദുൾ കരീം വീട്ടു നമ്പർ : 0/ കളത്തിൽ പ്രായം : 42 ലിംഗം : പുരുഷൻ</p> | <p>LJG1425792</p> <p>ഫോട്ടോ ലഭ്യമാണ്</p> | <p>191</p> <p>പേര് : പ്രബീഷ് അച്ഛന്റെ പേര് : സുബ്രഹ്മണ്യൻ വീട്ടു നമ്പർ : 18/347 പുതംവീട്ടിൽ പ്രായം : 43 ലിംഗം : പുരുഷൻ</p> | <p>LJG1718410</p> <p>ഫോട്ടോ ലഭ്യമാണ്</p> | <p>192</p> <p>പേര് : ബേബി അച്ഛന്റെ പേര് : രവിന്ദ്രൻ വീട്ടു നമ്പർ : 0/ മുല്ലപ്പുറമ്പത്ത് പ്രായം : 60 ലിംഗം : പുരുഷൻ</p> | <p>ZOZ2427706</p> <p>ഫോട്ടോ ലഭ്യമാണ്</p> |
| <p>193</p> <p>പേര് : മീറുൻ എം.ബി അച്ഛന്റെ പേര് : ബേബി വീട്ടു നമ്പർ : 14/13 മുല്ലപ്പുറമ്പത്ത് പ്രായം : 31 ലിംഗം : പുരുഷൻ</p> | <p>ZOZ0375055</p> <p>ഫോട്ടോ ലഭ്യമാണ്</p> | <p>194</p> <p>പേര് : മോഹനൻ അച്ഛന്റെ പേര് : സുബ്രഹ്മണ്യൻ വീട്ടു നമ്പർ : 0/ പുത്തേഴത്ത് പ്രായം : 71 ലിംഗം : പുരുഷൻ</p> | <p>ZOZ2428860</p> <p>ഫോട്ടോ ലഭ്യമാണ്</p> | <p>195</p> <p>പേര് : മനോജ്കുമാർ അച്ഛന്റെ പേര് : മോഹനൻ വീട്ടു നമ്പർ : 0/ പുത്തേഴത്ത് പ്രായം : 44 ലിംഗം : പുരുഷൻ</p> | <p>LJG1229061</p> <p>ഫോട്ടോ ലഭ്യമാണ്</p> |
| <p>196</p> <p>പേര് : രത്നൻ അച്ഛന്റെ പേര് : രാമയ്യ വീട്ടു നമ്പർ : 19/ 603 നടമുറി പ്രായം : 56 ലിംഗം : പുരുഷൻ</p> | <p>ZOZ0338244</p> <p>ഫോട്ടോ ലഭ്യമാണ്</p> | <p>197</p> <p>പേര് : സുനി അച്ഛന്റെ പേര് : സുബ്രഹ്മണ്യൻ വീട്ടു നമ്പർ : 0/ നടമുറി പ്രായം : 46 ലിംഗം : പുരുഷൻ</p> | <p>ZOZ2427813</p> <p>ഫോട്ടോ ലഭ്യമാണ്</p> | <p>198</p> <p>പേര് : ദിനേശൻ അച്ഛന്റെ പേര് : മാധവൻ വീട്ടു നമ്പർ : 0/ കാട്ടുങ്ങൽ പ്രായം : 57 ലിംഗം : പുരുഷൻ</p> | <p>ZOZ2427250</p> <p>ഫോട്ടോ ലഭ്യമാണ്</p> |
| <p>199</p> <p>പേര് : ഷൈലപ്പൻ അച്ഛന്റെ പേര് : മാധവൻ വീട്ടു നമ്പർ : 0/ കാട്ടുങ്ങൽ പ്രായം : 55 ലിംഗം : പുരുഷൻ</p> | <p>ZOZ2427268</p> <p>ഫോട്ടോ ലഭ്യമാണ്</p> | <p>200</p> <p>പേര് : ലാലൻ പി സി അച്ഛന്റെ പേര് : ചന്ദ്രൻ വീട്ടു നമ്പർ : 19/560 പനങ്ങാട്ട് പ്രായം : 53 ലിംഗം : പുരുഷൻ</p> | <p>ZOZ1794056</p> <p>ഫോട്ടോ ലഭ്യമാണ്</p> | <p>201</p> <p>പേര് : അരവിന്ദാക്ഷൻ അച്ഛന്റെ പേര് : ചീരൻ വീട്ടു നമ്പർ : 0/ മുല്ലപ്പുറമ്പത്ത് പ്രായം : 78 ലിംഗം : പുരുഷൻ</p> | <p>ZOZ2427714</p> <p>ഫോട്ടോ ലഭ്യമാണ്</p> |
| <p>202</p> <p>പേര് : ചന്ദ്രബാബു അച്ഛന്റെ പേര് : മഹാദേവൻ വീട്ടു നമ്പർ : 0/ പെരുങ്ങത്തറ പ്രായം : 66 ലിംഗം : പുരുഷൻ</p> | <p>ZOZ2428373</p> <p>ഫോട്ടോ ലഭ്യമാണ്</p> | <p>203</p> <p>പേര് : ശ്രീജിത്ത് അച്ഛന്റെ പേര് : ചന്ദ്രബാബു വീട്ടു നമ്പർ : 19/568 പെരുങ്ങത്തറ പ്രായം : 33 ലിംഗം : പുരുഷൻ</p> | <p>ZOZ0203851</p> <p>ഫോട്ടോ ലഭ്യമാണ്</p> | <p>204</p> <p>പേര് : അഷറഫ് അച്ഛന്റെ പേര് : കൊച്ചുമുഹമ്മദ് വീട്ടു നമ്പർ : 19/633 രാമൻകുളത്ത് പ്രായം : 58 ലിംഗം : പുരുഷൻ</p> | <p>LJG1492529</p> <p>ഫോട്ടോ ലഭ്യമാണ്</p> |
| <p>205</p> <p>പേര് : മുഹമ്മദാലി പി എം അച്ഛന്റെ പേര് : മൊയ്തീൻ വീട്ടു നമ്പർ : 0/ പടിഞ്ഞാറെവീട്ടിൽ പ്രായം : 68 ലിംഗം : പുരുഷൻ</p> | <p>ZOZ2428084</p> <p>ഫോട്ടോ ലഭ്യമാണ്</p> | <p>206</p> <p>പേര് : നബീൽ അച്ഛന്റെ പേര് : മുഹമ്മദാലി വീട്ടു നമ്പർ : 0/ പടിഞ്ഞാറെവീട്ടിൽ പ്രായം : 44 ലിംഗം : പുരുഷൻ</p> | <p>LJG1403716</p> <p>ഫോട്ടോ ലഭ്യമാണ്</p> | <p>207</p> <p>പേര് : നജീബ് അച്ഛന്റെ പേര് : മുഹമ്മദാലി വീട്ടു നമ്പർ : 2/421 പടിഞ്ഞാറെവീട്ടിൽ പ്രായം : 42 ലിംഗം : പുരുഷൻ</p> | <p>ZOZ0641233</p> <p>ഫോട്ടോ ലഭ്യമാണ്</p> |
| <p>208</p> <p>പേര് : മുഹമ്മദുബ്ബി അച്ഛന്റെ പേര് : കൊച്ചുമുഹമ്മദ് വീട്ടു നമ്പർ : 19/639 ചാലിൽ പ്രായം : 56 ലിംഗം : പുരുഷൻ</p> | <p>ZOZ0450650</p> <p>ഫോട്ടോ ലഭ്യമാണ്</p> | <p>209</p> <p>പേര് : മുഹമ്മദ് ഷാഹി അച്ഛന്റെ പേര് : അബ്ദുൾസാക്കത്ത് വീട്ടു നമ്പർ : 19/582 വലിയപറമ്പിൽ പ്രായം : 52 ലിംഗം : പുരുഷൻ</p> | <p>ZOZ0203570</p> <p>ഫോട്ടോ ലഭ്യമാണ്</p> | <p>210</p> <p>പേര് : പ്രസാദ് അച്ഛന്റെ പേര് : ഗോപാലൻ വീട്ടു നമ്പർ : 0/ പുത്തേഴത്ത് പ്രായം : 45 ലിംഗം : പുരുഷൻ</p> | <p>LJG1433853</p> <p>ഫോട്ടോ ലഭ്യമാണ്</p> |



| | | | | | |
|---|------------|--|------------|---|------------|
| <p>211</p> <p>പേര് : പ്രസിക്യൂട്ടർ അച്ഛന്റെ പേര്: ഗോപാലൻ വീട്ടു നമ്പർ : 0/ പുത്തേഴത്ത് പ്രായം : 44 ലിംഗം : പുരുഷൻ</p> <p>ഹോട്ടോ ലഭ്യമാണ്</p> | ZOZ2428910 | <p>212</p> <p>പേര് : ചന്ദ്രൻ അച്ഛന്റെ പേര്: സുബ്രഹ്മണ്യൻ വീട്ടു നമ്പർ : 0/ പുത്തേഴത്ത് പ്രായം : 72 ലിംഗം : പുരുഷൻ</p> <p>ഹോട്ടോ ലഭ്യമാണ്</p> | ZOZ2428852 | <p>213</p> <p>പേര് : പ്രദീപ് അച്ഛന്റെ പേര്: ചന്ദ്രൻ വീട്ടു നമ്പർ : 0/ പുത്തേഴത്ത് പ്രായം : 46 ലിംഗം : പുരുഷൻ</p> <p>ഹോട്ടോ ലഭ്യമാണ്</p> | ZOZ2428902 |
| <p>214</p> <p>പേര് : സജീഷ് അച്ഛന്റെ പേര്: ശിവദാസൻ വീട്ടു നമ്പർ : 18/ പുത്തേഴത്ത് പ്രായം : 41 ലിംഗം : പുരുഷൻ</p> <p>ഹോട്ടോ ലഭ്യമാണ്</p> | LJG1676436 | <p>215</p> <p>പേര് : സലീഷ് അമ്മയുടെ പേര്: ഓമന വീട്ടു നമ്പർ : 19/586 പുത്തേഴത്ത് പ്രായം : 35 ലിംഗം : പുരുഷൻ</p> <p>ഹോട്ടോ ലഭ്യമാണ്</p> | ZOZ0204628 | <p>216</p> <p>പേര് : ശ്രീജിത്ത് കുമാർ ഡി അച്ഛന്റെ പേര്: ദാമോദരൻ ആചാരി വീട്ടു നമ്പർ : 2/591 അഴീക്കോട് ലൈറ്റ് ഹൗസ് ക്യൂ-5 പ്രായം : 50 ലിംഗം : പുരുഷൻ</p> <p>ഹോട്ടോ ലഭ്യമാണ്</p> | ZOZ0255828 |
| <p>217</p> <p>പേര് : സനീഷ് അച്ഛന്റെ പേര്: ശിവദാസൻ വീട്ടു നമ്പർ : 18/ പുത്തേഴത്ത് പ്രായം : 40 ലിംഗം : പുരുഷൻ</p> <p>ഹോട്ടോ ലഭ്യമാണ്</p> | LJG1677657 | <p>218</p> <p>പേര് : ബാബു അച്ഛന്റെ പേര്: സുബ്രഹ്മണ്യൻ വീട്ടു നമ്പർ : 0/ പുത്തേഴത്ത് പ്രായം : 61 ലിംഗം : പുരുഷൻ</p> <p>ഹോട്ടോ ലഭ്യമാണ്</p> | ZOZ2428894 | <p>219</p> <p>പേര് : സിബി പി.ബി അച്ഛന്റെ പേര്: ബാബു പി.എസ് വീട്ടു നമ്പർ : 19/640 പുത്തേഴത്ത് പ്രായം : 30 ലിംഗം : പുരുഷൻ</p> <p>ഹോട്ടോ ലഭ്യമാണ്</p> | ZOZ0350165 |
| <p>220</p> <p>പേര് : പ്രകാശൻ അച്ഛന്റെ പേര്: സുബ്രഹ്മണ്യൻ വീട്ടു നമ്പർ : 0/ പുത്തേഴത്ത് പ്രായം : 63 ലിംഗം : പുരുഷൻ</p> <p>ഹോട്ടോ ലഭ്യമാണ്</p> | ZOZ2428886 | <p>221</p> <p>പേര് : പ്രജീഷ് അച്ഛന്റെ പേര്: പ്രകാശൻ വീട്ടു നമ്പർ : 19/578എ പുത്തേഴത്ത് പ്രായം : 37 ലിംഗം : പുരുഷൻ</p> <p>ഹോട്ടോ ലഭ്യമാണ്</p> | ZOZ0204206 | <p>222</p> <p>പേര് : അബ്ദുൾ റഹ്മാൻ കുട്ടി അച്ഛന്റെ പേര്: കൊച്ചുമുഹമ്മദ് വീട്ടു നമ്പർ : 19/590 കാര്യാലയം പ്രായം : 69 ലിംഗം : പുരുഷൻ</p> <p>ഹോട്ടോ ലഭ്യമാണ്</p> | ZOZ0565580 |
| <p>223</p> <p>പേര് : യൂസഫ് അച്ഛന്റെ പേര്: അബ്ദുറഹിമാൻ വീട്ടു നമ്പർ : 0/ അമ്പലത്ത്വീട്ടിൽ പ്രായം : 45 ലിംഗം : പുരുഷൻ</p> <p>ഹോട്ടോ ലഭ്യമാണ്</p> | ZOZ2426260 | <p>224</p> <p>പേര് : അബിനാസ് സി എ അച്ഛന്റെ പേര്: അബി വീട്ടു നമ്പർ : 19/554 ചുള്ളിപറമ്പിൽ പ്രായം : 33 ലിംഗം : പുരുഷൻ</p> <p>ഹോട്ടോ ലഭ്യമാണ്</p> | ZOZ0219287 | <p>225</p> <p>പേര് : മുഹമ്മദാലി അച്ഛന്റെ പേര്: അബ്ദുൾ റഹിമാൻ വീട്ടു നമ്പർ : 0/ തലക്കാട്ട് പ്രായം : 63 ലിംഗം : പുരുഷൻ</p> <p>ഹോട്ടോ ലഭ്യമാണ്</p> | ZOZ2428936 |
| <p>226</p> <p>പേര് : സജീവൻ അച്ഛന്റെ പേര്: സുബ്രഹ്മണ്യൻ വീട്ടു നമ്പർ : 19/597 മുല്ലപ്പറമ്പിൽ പ്രായം : 64 ലിംഗം : പുരുഷൻ</p> <p>ഹോട്ടോ ലഭ്യമാണ്</p> | ZOZ0450643 | <p>227</p> <p>പേര് : ശ്രീജിത്ത് അച്ഛന്റെ പേര്: സജീവൻ വീട്ടു നമ്പർ : 19/597 മുല്ലപ്പറമ്പിൽ പ്രായം : 36 ലിംഗം : പുരുഷൻ</p> <p>ഹോട്ടോ ലഭ്യമാണ്</p> | LJG1746775 | <p>228</p> <p>പേര് : സഗീർ അച്ഛന്റെ പേര്: അബ്ദുൾ കരീം വീട്ടു നമ്പർ : 0/ മാങ്ങാപറമ്പിൽ പ്രായം : 56 ലിംഗം : പുരുഷൻ</p> <p>ഹോട്ടോ ലഭ്യമാണ്</p> | ZOZ2427516 |
| <p>229</p> <p>പേര് : സെയ്തുമുഹമ്മദ് അച്ഛന്റെ പേര്: അബ്ദുൾ റഹിമാൻ വീട്ടു നമ്പർ : 0/ തലക്കാട്ട് പ്രായം : 57 ലിംഗം : പുരുഷൻ</p> <p>ഹോട്ടോ ലഭ്യമാണ്</p> | LJG1128370 | <p>230</p> <p>പേര് : റാഫി അച്ഛന്റെ പേര്: അലിക്വത്തി വീട്ടു നമ്പർ : 0/ പണ്ടാരപറമ്പിൽ പ്രായം : 53 ലിംഗം : പുരുഷൻ</p> <p>ഹോട്ടോ ലഭ്യമാണ്</p> | LJG1427566 | <p>231</p> <p>പേര് : ബിജു അച്ഛന്റെ പേര്: കൃഷ്ണൻകുട്ടി വീട്ടു നമ്പർ : 18/447 കൊമ്പേത്തി പ്രായം : 55 ലിംഗം : പുരുഷൻ</p> <p>ഹോട്ടോ ലഭ്യമാണ്</p> | LJG1749654 |
| <p>232</p> <p>പേര് : മനാഫ് അച്ഛന്റെ പേര്: ഹംസ വീട്ടു നമ്പർ : 19/523 കൊത്തുവിൽ പ്രായം : 50 ലിംഗം : പുരുഷൻ</p> <p>ഹോട്ടോ ലഭ്യമാണ്</p> | ZOZ0202648 | <p>233</p> <p>പേര് : സജീവൻ അച്ഛന്റെ പേര്: പത്മനാഭൻ വീട്ടു നമ്പർ : 0/ പോണത്ത് പ്രായം : 55 ലിംഗം : പുരുഷൻ</p> <p>ഹോട്ടോ ലഭ്യമാണ്</p> | ZOZ2428589 | <p>234</p> <p>പേര് : വിശ്വനാഥൻ അച്ഛന്റെ പേര്: കറപ്പൻ വീട്ടു നമ്പർ : 0/ പോണത്ത് പ്രായം : 70 ലിംഗം : പുരുഷൻ</p> <p>ഹോട്ടോ ലഭ്യമാണ്</p> | ZOZ2428464 |
| <p>235</p> <p>പേര് : അഖിൽ അച്ഛന്റെ പേര്: അശോകൻ വീട്ടു നമ്പർ : 20/527 പോണത്ത് പ്രായം : 34 ലിംഗം : പുരുഷൻ</p> <p>ഹോട്ടോ ലഭ്യമാണ്</p> | ZOZ0221549 | <p>236</p> <p>പേര് : സുരേന്ദ്രൻ പി എ അച്ഛന്റെ പേര്: അയ്യപ്പൻ വീട്ടു നമ്പർ : 19/571 പോണത്ത് പ്രായം : 75 ലിംഗം : പുരുഷൻ</p> <p>ഹോട്ടോ ലഭ്യമാണ്</p> | ZOZ0570739 | <p>237</p> <p>പേര് : അശോകൻ പി എ അച്ഛന്റെ പേര്: അയ്യപ്പൻ വീട്ടു നമ്പർ : പോണത്ത് പ്രായം : 69 ലിംഗം : പുരുഷൻ</p> <p>ഹോട്ടോ ലഭ്യമാണ്</p> | ZOZ1742469 |
| <p>238</p> <p>പേര് : സുബിൻ പി എസ് അച്ഛന്റെ പേര്: സുരേന്ദ്രൻ വീട്ടു നമ്പർ : 0/ പോണത്ത് പ്രായം : 40 ലിംഗം : പുരുഷൻ</p> <p>ഹോട്ടോ ലഭ്യമാണ്</p> | LJG1718592 | <p>239</p> <p>പേര് : രതീഷ് അച്ഛന്റെ പേര്: രവി വീട്ടു നമ്പർ : 19/577 കളത്തിൽ പ്രായം : 44 ലിംഗം : പുരുഷൻ</p> <p>ഹോട്ടോ ലഭ്യമാണ്</p> | LJG1332626 | <p>240</p> <p>പേര് : വിജീഷ് അച്ഛന്റെ പേര്: രവി വീട്ടു നമ്പർ : 19/577 കളത്തിൽ പ്രായം : 41 ലിംഗം : പുരുഷൻ</p> <p>ഹോട്ടോ ലഭ്യമാണ്</p> | LJG1658061 |



| | | | | | |
|---|---|--|---|---|---|
| <p>241</p> <p>പേര് : സലീം അച്ഛന്റെ പേര് : അലി വീട്ടു നമ്പർ : 0/ വിളക്കുപറമ്പിൽ പ്രായം : 52 ലിംഗം : പുരുഷൻ</p> | <p>ZOZ2429413</p> <p>ഹോട്ടോ ലഭ്യമാണ്</p> | <p>242</p> <p>പേര് : നാസർ അച്ഛന്റെ പേര് : അലി വീട്ടു നമ്പർ : 19/584 വിളക്കുപറമ്പിൽ പ്രായം : 50 ലിംഗം : പുരുഷൻ</p> | <p>ZOZ0450569</p> <p>ഹോട്ടോ ലഭ്യമാണ്</p> | <p>243</p> <p>പേര് : ദിലീപ്കുമാർ അച്ഛന്റെ പേര് : കുമാരൻ വീട്ടു നമ്പർ : 0/ കാരിയേഴത്ത് പ്രായം : 54 ലിംഗം : പുരുഷൻ</p> | <p>ZOZ2427243</p> <p>ഹോട്ടോ ലഭ്യമാണ്</p> |
| <p>244</p> <p>പേര് : ദിൽകുഷ് കെ.ഡി അച്ഛന്റെ പേര് : ദിലീപ് വീട്ടു നമ്പർ : 19/595 കാരിയേഴത്ത് പ്രായം : 30 ലിംഗം : പുരുഷൻ</p> | <p>ZOZ0420745</p> <p>ഹോട്ടോ ലഭ്യമാണ്</p> | <p>245</p> <p>പേര് : സത്യശീലൻ അച്ഛന്റെ പേര് : കാർത്തികേയൻ വീട്ടു നമ്പർ : 19/576 പോണത്ത് പ്രായം : 51 ലിംഗം : പുരുഷൻ</p> | <p>ZOZ0450585</p> <p>ഹോട്ടോ ലഭ്യമാണ്</p> | <p>246</p> <p>പേര് : മുരളി അച്ഛന്റെ പേര് : കാർത്തികേയൻ വീട്ടു നമ്പർ : 0/ പോണത്ത് പ്രായം : 49 ലിംഗം : പുരുഷൻ</p> | <p>ZOZ2428662</p> <p>ഹോട്ടോ ലഭ്യമാണ്</p> |
| <p>247</p> <p>പേര് : ഷൈരീലിഷ് അച്ഛന്റെ പേര് : കാർത്തികേയൻ വീട്ടു നമ്പർ : 19/576 പോണത്ത് പ്രായം : 45 ലിംഗം : പുരുഷൻ</p> | <p>ZOZ0450627</p> <p>ഹോട്ടോ ലഭ്യമാണ്</p> | <p>248</p> <p>പേര് : ശ്രീജിന് പി എസ് അച്ഛന്റെ പേര് : ശ്രീനിവാസൻ പി വി വീട്ടു നമ്പർ : 0/ പോണത്ത് പ്രായം : 37 ലിംഗം : പുരുഷൻ</p> | <p>ZOZ0028068</p> <p>ഹോട്ടോ ലഭ്യമാണ്</p> | <p>249</p> <p>പേര് : ഹാനിഷ് അച്ഛന്റെ പേര് : ബഷർ വീട്ടു നമ്പർ : 0/ തേപറമ്പിൽ പ്രായം : 41 ലിംഗം : പുരുഷൻ</p> | <p>LJG1532779</p> <p>ഹോട്ടോ ലഭ്യമാണ്</p> |
| <p>250</p> <p>പേര് : ബഷർ അച്ഛന്റെ പേര് : കുഞ്ഞുമുഹമ്മദ് വീട്ടു നമ്പർ : 19/569 തേപറമ്പിൽ പ്രായം : 77 ലിംഗം : പുരുഷൻ</p> | <p>ZOZ0662932</p> <p>ഹോട്ടോ ലഭ്യമാണ്</p> | <p>251</p> <p>പേര് : ഫസൽ അച്ഛന്റെ പേര് : കുഞ്ഞുമുഹമ്മദ് വീട്ടു നമ്പർ : 19/ തേപറമ്പിൽ പ്രായം : 62 ലിംഗം : പുരുഷൻ</p> | <p>ZOZ0203604</p> <p>ഹോട്ടോ ലഭ്യമാണ്</p> | <p>252</p> <p>പേര് : ഷനിൽമോൻ കെ എം അച്ഛന്റെ പേര് : മോഹനൻ വീട്ടു നമ്പർ : 20/251 കുഞ്ഞുമാക്കൻപുരക്കൽ പ്രായം : 45 ലിംഗം : പുരുഷൻ</p> | <p>LJG1129576</p> <p>ഹോട്ടോ ലഭ്യമാണ്</p> |
| <p>253</p> <p>പേര് : ഷിഹാബ് അച്ഛന്റെ പേര് : അലികുഞ്ഞി വീട്ടു നമ്പർ : കാര്യാഴത്ത് ഹൗസ് പ്രായം : 44 ലിംഗം : പുരുഷൻ</p> | <p>LJG1445667</p> <p>ഹോട്ടോ ലഭ്യമാണ്</p> | <p>254</p> <p>പേര് : അനിൽകുമാർ അച്ഛന്റെ പേര് : രാജൻ വീട്ടു നമ്പർ : 0/ വടശ്ശേരി പ്രായം : 56 ലിംഗം : പുരുഷൻ</p> | <p>ZOZ2429157</p> <p>ഹോട്ടോ ലഭ്യമാണ്</p> | <p>255</p> <p>പേര് : സുഭാഷ് അച്ഛന്റെ പേര് : കുഞ്ഞപ്പൻ വീട്ടു നമ്പർ : 19/485എ കംബ്ളിക്കൽ പ്രായം : 60 ലിംഗം : പുരുഷൻ</p> | <p>ZOZ0028423</p> <p>ഹോട്ടോ ലഭ്യമാണ്</p> |
| <p>256</p> <p>പേര് : ഗിരീഷ് അച്ഛന്റെ പേര് : രാജൻ വീട്ടു നമ്പർ : 16/166 പോണത്ത് പ്രായം : 59 ലിംഗം : പുരുഷൻ</p> | <p>ZOZ0465088</p> <p>ഹോട്ടോ ലഭ്യമാണ്</p> | <p>257</p> <p>പേര് : ദാസൻ അച്ഛന്റെ പേര് : ഗോവിന്ദൻ വീട്ടു നമ്പർ : 0/ കോവിൽ തെക്കേവള്ളിയിൽ പ്രായം : 71 ലിംഗം : പുരുഷൻ</p> | <p>LJG1720432</p> <p>ഹോട്ടോ ലഭ്യമാണ്</p> | <p>258</p> <p>പേര് : ഉമേഷ് അച്ഛന്റെ പേര് : കുട്ടൻ വീട്ടു നമ്പർ : 0/ പോണത്ത് പ്രായം : 48 ലിംഗം : പുരുഷൻ</p> | <p>ZOZ2428704</p> <p>ഹോട്ടോ ലഭ്യമാണ്</p> |
| <p>259</p> <p>പേര് : സുധീൻ പി വി അച്ഛന്റെ പേര് : വേണു വീട്ടു നമ്പർ : 21/420 പോണത്ത് പ്രായം : 31 ലിംഗം : പുരുഷൻ</p> | <p>ZOZ0568543</p> <p>ഹോട്ടോ ലഭ്യമാണ്</p> | <p>260</p> <p>പേര് : ഗണേഷ് അച്ഛന്റെ പേര് : ഭാസ്കരൻ വീട്ടു നമ്പർ : 0/ പടിഞ്ഞാറെകാട്ടിൽ പ്രായം : 50 ലിംഗം : പുരുഷൻ</p> | <p>ZOZ2428068</p> <p>ഹോട്ടോ ലഭ്യമാണ്</p> | <p>261</p> <p>പേര് : ഗിരീഷ് അച്ഛന്റെ പേര് : ഭാസ്കരൻ വീട്ടു നമ്പർ : 0/ പടിഞ്ഞാറെകാട്ടിൽ പ്രായം : 49 ലിംഗം : പുരുഷൻ</p> | <p>ZOZ2428076</p> <p>ഹോട്ടോ ലഭ്യമാണ്</p> |
| <p>262</p> <p>പേര് : ആറയ്യ അച്ഛന്റെ പേര് : കുഞ്ഞൻ വീട്ടു നമ്പർ : 19/576 പോണത്ത് പ്രായം : 73 ലിംഗം : പുരുഷൻ</p> | <p>ZOZ0450635</p> <p>ഹോട്ടോ ലഭ്യമാണ്</p> | <p>263</p> <p>പേര് : അൻസൽ അച്ഛന്റെ പേര് : ഹംസ വീട്ടു നമ്പർ : 19/495 കല്ലുങ്ങൽ പ്രായം : 39 ലിംഗം : പുരുഷൻ</p> | <p>LJG1747443</p> <p>ഹോട്ടോ ലഭ്യമാണ്</p> | <p>264</p> <p>പേര് : ജയൻ അച്ഛന്റെ പേര് : കൃഷ്ണൻ വീട്ടു നമ്പർ : പോണത്ത് പ്രായം : 58 ലിംഗം : പുരുഷൻ</p> | <p>ZOZ0017111</p> <p>ഹോട്ടോ ലഭ്യമാണ്</p> |
| <p>265</p> <p>പേര് : വിജി അച്ഛന്റെ പേര് : ദിവാകരൻ വീട്ടു നമ്പർ : 0/ പോണത്ത് പ്രായം : 44 ലിംഗം : പുരുഷൻ</p> | <p>LJG1129360</p> <p>ഹോട്ടോ ലഭ്യമാണ്</p> | <p>266</p> <p>പേര് : ദിബിൻ അച്ഛന്റെ പേര് : ദിവാകരൻ വീട്ടു നമ്പർ : 21/263 പോണത്ത് പ്രായം : 42 ലിംഗം : പുരുഷൻ</p> | <p>ZOZ0203539</p> <p>ഹോട്ടോ ലഭ്യമാണ്</p> | <p>S 267</p> <p>പേര് : അബ്ദുൾ ജമാൽ അച്ഛന്റെ പേര് : കോയ വീട്ടു നമ്പർ : 0/ അറക്കെപറമ്പിൽ പ്രായം : 54 ലിംഗം : പുരുഷൻ</p> | <p>ZOZ2426286</p> <p>ഹോട്ടോ ലഭ്യമാണ്</p> |
| <p>268</p> <p>പേര് : ഷാനവാസ് എ ജെ അച്ഛന്റെ പേര് : ജമാൽ വീട്ടു നമ്പർ : 21/157 അറക്കെപറമ്പിൽ പ്രായം : 32 ലിംഗം : പുരുഷൻ</p> | <p>ZOZ0254037</p> <p>ഹോട്ടോ ലഭ്യമാണ്</p> | <p>269</p> <p>പേര് : കാർത്തികേയൻ അച്ഛന്റെ പേര് : നാരായണൻ വീട്ടു നമ്പർ : 0/ നടുമുറി പ്രായം : 73 ലിംഗം : പുരുഷൻ</p> | <p>ZOZ2427771</p> <p>ഹോട്ടോ ലഭ്യമാണ്</p> | <p>270</p> <p>പേര് : സുരേഷ് കെ കെ അച്ഛന്റെ പേര് : കുമാരൻ വീട്ടു നമ്പർ : കല്ലയിൽ പ്രായം : 53 ലിംഗം : പുരുഷൻ</p> | <p>ZOZ1740216</p> <p>ഹോട്ടോ ലഭ്യമാണ്</p> |



| | | | | | | | | |
|---|------------|---|--|------------|---|--|------------|---|
| <p>271</p> <p>പേര് : കണ്ണൻ അച്ഛന്റെ പേര് : കാർത്തികേയൻ വീട്ടു നമ്പർ : 0/ നടുമുറി പ്രായം : 44 ലിംഗം : പുരുഷൻ</p> | LJG1434950 | <p>പേരാട്ടോ ലഭ്യമാണ്</p> | <p>272</p> <p>പേര് : ഷാജി അച്ഛന്റെ പേര് : അയ്യൻകുഞ്ഞ് വീട്ടു നമ്പർ : 0/ കളത്തിപ്പുറമ്പ് പ്രായം : 54 ലിംഗം : പുരുഷൻ</p> | LJG1435528 | <p>പേരാട്ടോ ലഭ്യമാണ്</p> | <p>273</p> <p>പേര് : ഹരി അമ്മയുടെ പേര് : ബേബി വീട്ടു നമ്പർ : 20/167 നടുമുറി പ്രായം : 40 ലിംഗം : പുരുഷൻ</p> | ZOZ0220772 | <p>പേരാട്ടോ ലഭ്യമാണ്</p> |
| <p>274</p> <p>പേര് : സദാനന്ദൻ അച്ഛന്റെ പേര് : അരവിന്ദാക്ഷൻ വീട്ടു നമ്പർ : 0/ നെടുംപറമ്പിൽ പ്രായം : 62 ലിംഗം : പുരുഷൻ</p> | ZOZ2427888 | <p>പേരാട്ടോ ലഭ്യമാണ്</p> | <p>275</p> <p>പേര് : സനിൽകുമാർ എൻ എസ് അച്ഛന്റെ പേര് : സദാനന്ദൻ എൻ എ വീട്ടു നമ്പർ : 20/184 നെടുംപറമ്പിൽ പ്രായം : 28 ലിംഗം : പുരുഷൻ</p> | ZOZ0668913 | <p>പേരാട്ടോ ലഭ്യമാണ്</p> | <p>276</p> <p>പേര് : നവിൻ ടി എസ് അച്ഛന്റെ പേര് : സുരേഷ് ടി ബി വീട്ടു നമ്പർ : 20/193 താണിക്കുപ്പുറമ്പിൽ പ്രായം : 26 ലിംഗം : പുരുഷൻ</p> | ZOZ1794031 | <p>പേരാട്ടോ ലഭ്യമാണ്</p> |
| <p>277</p> <p>പേര് : ആണ്ടിക്കുഞ്ഞി അച്ഛന്റെ പേര് : വേലാണ്ടി വീട്ടു നമ്പർ : 0/ പോണത്ത് പ്രായം : 80 ലിംഗം : പുരുഷൻ</p> | ZOZ2428431 | <p>പേരാട്ടോ ലഭ്യമാണ്</p> | <p>278</p> <p>പേര് : ലലനീൻ അച്ഛന്റെ പേര് : ആണ്ടിക്കുഞ്ഞി വീട്ടു നമ്പർ : 0/ പോണത്ത് പ്രായം : 53 ലിംഗം : പുരുഷൻ</p> | ZOZ2428613 | <p>പേരാട്ടോ ലഭ്യമാണ്</p> | <p>279</p> <p>പേര് : ലതീഷ് പി എ അച്ഛന്റെ പേര് : ആണ്ടിക്കുഞ്ഞി വീട്ടു നമ്പർ : 0/ പോണത്ത് പ്രായം : 53 ലിംഗം : പുരുഷൻ</p> | ZOZ2428647 | <p>പേരാട്ടോ ലഭ്യമാണ്</p> |
| <p>280</p> <p>പേര് : സുധീർ അച്ഛന്റെ പേര് : അലി വീട്ടു നമ്പർ : 20/280 എടമുട്ടത്ത് പ്രായം : 34 ലിംഗം : പുരുഷൻ</p> | ZOZ0221952 | <p>പേരാട്ടോ ലഭ്യമാണ്</p> | <p>281</p> <p>പേര് : നാസർ അച്ഛന്റെ പേര് : മുഹമ്മദ് വീട്ടു നമ്പർ : 0/ ഇരരേഴുത്ത് പ്രായം : 47 ലിംഗം : പുരുഷൻ</p> | LJG1128677 | <p>പേരാട്ടോ ലഭ്യമാണ്</p> | <p>282</p> <p>പേര് : മുഹമ്മദ് സമീർ അച്ഛന്റെ പേര് : അമിനു വീട്ടു നമ്പർ : വിളക്കുപറമ്പിൽ പ്രായം : 25 ലിംഗം : പുരുഷൻ</p> | ZOZ1820687 | <p>പേരാട്ടോ ലഭ്യമാണ്</p> |
| <p>283</p> <p>പേര് : ബിരാൻ അച്ഛന്റെ പേര് : പോക്കർ വീട്ടു നമ്പർ : 20/136 അറക്കൽ പ്രായം : 75 ലിംഗം : പുരുഷൻ</p> | ZOZ0465120 | <p>പേരാട്ടോ ലഭ്യമാണ്</p> | <p>284</p> <p>പേര് : അജയകുമാർ പി ആർ അച്ഛന്റെ പേര് : രാമു വീട്ടു നമ്പർ : 0/ പോണത്ത് പ്രായം : 53 ലിംഗം : പുരുഷൻ</p> | ZOZ2428670 | <p>പേരാട്ടോ ലഭ്യമാണ്</p> | <p>285</p> <p>പേര് : സുജിത്ത് അച്ഛന്റെ പേര് : അശോകൻ വീട്ടു നമ്പർ : 19/502 പോണത്ത് പ്രായം : 37 ലിംഗം : പുരുഷൻ</p> | LJG1746809 | <p>പേരാട്ടോ ലഭ്യമാണ്</p> |
| <p>286</p> <p>പേര് : രതീഷ് യു.ആർ അച്ഛന്റെ പേര് : രവി വീട്ടു നമ്പർ : 19/190 ഉദയമ്പത്ത് പ്രായം : 52 ലിംഗം : പുരുഷൻ</p> | BKL1085612 | <p>പേരാട്ടോ ലഭ്യമാണ്</p> | <p>287</p> <p>പേര് : ജമാൽ അച്ഛന്റെ പേര് : മുഹമ്മദ് വീട്ടു നമ്പർ : 0/ അടപ്പുറമ്പിൽ പ്രായം : 60 ലിംഗം : പുരുഷൻ</p> | ZOZ2426211 | <p>പേരാട്ടോ ലഭ്യമാണ്</p> | <p>288</p> <p>പേര് : രോബിൻസ് പി എം അച്ഛന്റെ പേര് : മോഹനൻ വീട്ടു നമ്പർ : 20/180 പോണത്ത് പ്രായം : 50 ലിംഗം : പുരുഷൻ</p> | ZOZ0446112 | <p>പേരാട്ടോ ലഭ്യമാണ്</p> |
| <p>289</p> <p>പേര് : കാസിം അച്ഛന്റെ പേര് : അബ്ദുല്ല വീട്ടു നമ്പർ : 1/174 കല്ലൂങ്ങൽ പ്രായം : 55 ലിംഗം : പുരുഷൻ</p> | ZOZ0227058 | <p>പേരാട്ടോ ലഭ്യമാണ്</p> | <p>290</p> <p>പേര് : ഗോവിന്ദൻ വി അമ്മയുടെ പേര് : അമ്മു അമ്മ വീട്ടു നമ്പർ : 20/171 വല്ലത്ത് പ്രായം : 81 ലിംഗം : പുരുഷൻ</p> | ZOZ0291468 | <p>പേരാട്ടോ ലഭ്യമാണ്</p> | <p>291</p> <p>പേര് : വിശ്വദേവൻ അച്ഛന്റെ പേര് : ശരണ വീട്ടു നമ്പർ : 0/ വലിയപറമ്പിൽ പ്രായം : 62 ലിംഗം : പുരുഷൻ</p> | ZOZ2429199 | <p>പേരാട്ടോ ലഭ്യമാണ്</p> |
| <p>292</p> <p>പേര് : ഹസ്സൻ അച്ഛന്റെ പേര് : മുഹമ്മദ്കോയ വീട്ടു നമ്പർ : 20/143 അറക്കപ്പുറമ്പിൽ പ്രായം : 73 ലിംഗം : പുരുഷൻ</p> | ZOZ0028738 | <p>പേരാട്ടോ ലഭ്യമാണ്</p> | <p>293</p> <p>പേര് : ഷിബു അച്ഛന്റെ പേര് : ഹമീദ് വീട്ടു നമ്പർ : 20/442 മണ്ണൂറപറമ്പിൽ പ്രായം : 48 ലിംഗം : പുരുഷൻ</p> | ZOZ0569111 | <p>പേരാട്ടോ ലഭ്യമാണ്</p> | <p>294</p> <p>പേര് : സൽമാൻ ഫാരിസ് ടി എ അച്ഛന്റെ പേര് : അബ്ദുൾ സലാം വീട്ടു നമ്പർ : 20/144 തേവാലിക്കൽ പ്രായം : 29 ലിംഗം : പുരുഷൻ</p> | ZOZ0465195 | <p>പേരാട്ടോ ലഭ്യമാണ്</p> |
| <p>295</p> <p>പേര് : മക്കാർ അച്ഛന്റെ പേര് : കൊച്ചുമുഹമ്മദ് വീട്ടു നമ്പർ : 0/ പത്താഴപ്പുരക്കൽ പ്രായം : 64 ലിംഗം : പുരുഷൻ</p> | ZOZ2428829 | <p>പേരാട്ടോ ലഭ്യമാണ്</p> | <p>296</p> <p>പേര് : റാഫി അച്ഛന്റെ പേര് : അബ്ദുൾ റഹീമാൻ വീട്ടു നമ്പർ : 0/ ചൊയിലുങ്ങൽ പ്രായം : 47 ലിംഗം : പുരുഷൻ</p> | ZOZ2428845 | <p>പേരാട്ടോ ലഭ്യമാണ്</p> | <p># 297</p> <p>പേര് : മുഹമ്മദ് റഫീഖ് പി കെ അച്ഛന്റെ പേര് : കുഞ്ഞികൊച്ചു വീട്ടു നമ്പർ : 0/ പത്താഴപ്പുരക്കൽ പ്രായം : 51 ലിംഗം : പുരുഷൻ</p> | ZOZ2428290 | <p>പേരാട്ടോ ലഭ്യമാണ്</p> |
| <p>298</p> <p>പേര് : ഷിഹാബുദ്ദീൻ പി കെ അച്ഛന്റെ പേര് : കുഞ്ഞികൊച്ചു വീട്ടു നമ്പർ : 0/ പത്താഴപ്പുരക്കൽ പ്രായം : 49 ലിംഗം : പുരുഷൻ</p> | LJG1129477 | <p>പേരാട്ടോ ലഭ്യമാണ്</p> | <p># 299</p> <p>പേര് : അമ്മുകുഞ്ഞി അച്ഛന്റെ പേര് : കൊച്ചുമുഹമ്മദ് വീട്ടു നമ്പർ : 19/ പത്താഴപ്പുരക്കൽ പ്രായം : 74 ലിംഗം : പുരുഷൻ</p> | LJG1676717 | <p>പേരാട്ടോ ലഭ്യമാണ്</p> | <p>300</p> <p>പേര് : മുഹമ്മദ് ഷൈഖ് പി കെ ആർ അച്ഛന്റെ പേര് : റഫീഖ് ക എം വീട്ടു നമ്പർ : 19/85 കൈതവള്ളപ്പിൽ പ്രായം : 27 ലിംഗം : പുരുഷൻ</p> | ZOZ1845890 | <p>പേരാട്ടോ ലഭ്യമാണ്</p> |



| | | | | | |
|---|---|---|---|--|---|
| <p>301</p> <p>പേര് : റമീസ് വി എ അച്ഛന്റെ പേര് : അഷ്റഫ് വീട്ടു നമ്പർ : വലിയപറമ്പിൽ പ്രായം : 26 ലിംഗം : പുരുഷൻ</p> | <p>ZOZ1791185</p> <p>ഫോട്ടോ ലഭ്യമാണ്</p> | <p>302</p> <p>പേര് : അഷറഫ് അച്ഛന്റെ പേര് : കൊച്ചുബു വീട്ടു നമ്പർ : 0/ വലിയപറമ്പിൽ പ്രായം : 49 ലിംഗം : പുരുഷൻ</p> | <p>ZOZ2429264</p> <p>ഫോട്ടോ ലഭ്യമാണ്</p> | <p>303</p> <p>പേര് : അബ്ദുൾ മജീദ് അച്ഛന്റെ പേര് : മുഹമ്മദുണ്ണി വീട്ടു നമ്പർ : 0/ ഒറ്റത്തൈക്കൽ പ്രായം : 64 ലിംഗം : പുരുഷൻ</p> | <p>ZOZ0087965</p> <p>ഫോട്ടോ ലഭ്യമാണ്</p> |
| <p>304</p> <p>പേര് : മുഹമ്മദ് മൻസൂർ അച്ഛന്റെ പേര് : അബ്ദുൾ മജീദ് വീട്ടു നമ്പർ : 19/313 ഒറ്റത്തൈക്കൽ പ്രായം : 34 ലിംഗം : പുരുഷൻ</p> | <p>ZOZ0088716</p> <p>ഫോട്ടോ ലഭ്യമാണ്</p> | <p>305</p> <p>പേര് : സിദ്ദീഖ് അച്ഛന്റെ പേര് : കൊച്ചുമുഹമ്മദ് വീട്ടു നമ്പർ : 20/311 പള്ളിപറമ്പിൽ പ്രായം : 56 ലിംഗം : പുരുഷൻ</p> | <p>ZOZ0142513</p> <p>ഫോട്ടോ ലഭ്യമാണ്</p> | <p>306</p> <p>പേര് : സുഭാഷ് അച്ഛന്റെ പേര് : വേലായുധൻ വീട്ടു നമ്പർ : 20/311എ വളവത്ത് പ്രായം : 54 ലിംഗം : പുരുഷൻ</p> | <p>ZOZ0620492</p> <p>ഫോട്ടോ ലഭ്യമാണ്</p> |
| <p>307</p> <p>പേര് : ജാബീർ അച്ഛന്റെ പേര് : കൊച്ചുമുഹമ്മദ് വീട്ടു നമ്പർ : 14/525 പള്ളിപറമ്പിൽ പ്രായം : 42 ലിംഗം : പുരുഷൻ</p> | <p>LJG1514413</p> <p>ഫോട്ടോ ലഭ്യമാണ്</p> | <p>308</p> <p>പേര് : മുഹമ്മദാലി അച്ഛന്റെ പേര് : അബ്ദുള്ള വീട്ടു നമ്പർ : 0/ പടിയത്ത് പ്രായം : 60 ലിംഗം : പുരുഷൻ</p> | <p>LJG1269380</p> <p>ഫോട്ടോ ലഭ്യമാണ്</p> | <p>309</p> <p>പേര് : അൻവർ അച്ഛന്റെ പേര് : മുഹമ്മദാലി വീട്ടു നമ്പർ : 1/527 പടിയത്ത് പ്രായം : 33 ലിംഗം : പുരുഷൻ</p> | <p>ZOZ0228643</p> <p>ഫോട്ടോ ലഭ്യമാണ്</p> |
| <p>310</p> <p>പേര് : മുഹമ്മദ് അച്ഛന്റെ പേര് : അടിമക്കുഞ്ഞി വീട്ടു നമ്പർ : 0/ അറപ്പപ്പുറത്ത് പ്രായം : 77 ലിംഗം : പുരുഷൻ</p> | <p>ZOZ2426294</p> <p>ഫോട്ടോ ലഭ്യമാണ്</p> | <p>311</p> <p>പേര് : സിയാദ് എ എം അച്ഛന്റെ പേര് : മുഹമ്മദ് വീട്ടു നമ്പർ : 20/113 അറപ്പപ്പുറത്ത് പ്രായം : 47 ലിംഗം : പുരുഷൻ</p> | <p>LJG1298967</p> <p>ഫോട്ടോ ലഭ്യമാണ്</p> | <p>312</p> <p>പേര് : ഗോപാലൻ അച്ഛന്റെ പേര് : ചേന്ദൻ വീട്ടു നമ്പർ : 0/ വട്ടപ്പുറമ്പിൽ പ്രായം : 71 ലിംഗം : പുരുഷൻ</p> | <p>ZOZ2429322</p> <p>ഫോട്ടോ ലഭ്യമാണ്</p> |
| <p>313</p> <p>പേര് : രാജേഷ് അച്ഛന്റെ പേര് : രാജൻ വീട്ടു നമ്പർ : 20/123 വട്ടപ്പുറമ്പിൽ പ്രായം : 46 ലിംഗം : പുരുഷൻ</p> | <p>LJG1295898</p> <p>ഫോട്ടോ ലഭ്യമാണ്</p> | <p>314</p> <p>പേര് : രതീഷ് അച്ഛന്റെ പേര് : രാജൻ വീട്ടു നമ്പർ : 20/123 വട്ടപ്പുറമ്പിൽ പ്രായം : 42 ലിംഗം : പുരുഷൻ</p> | <p>LJG1507771</p> <p>ഫോട്ടോ ലഭ്യമാണ്</p> | <p>315</p> <p>പേര് : മുഹമ്മദ് ഫാസിൽ പി എസ് അച്ഛന്റെ പേര് : സിയാദ് വീട്ടു നമ്പർ : 20/117/എ പുതിയവീട്ടിൽ പ്രായം : 28 ലിംഗം : പുരുഷൻ</p> | <p>ZOZ0560045</p> <p>ഫോട്ടോ ലഭ്യമാണ്</p> |
| <p>316</p> <p>പേര് : ഹൈദ്രാസ് അച്ഛന്റെ പേര് : കൊച്ചു വീട്ടു നമ്പർ : 0/ മുളയംപിള്ളി പ്രായം : 71 ലിംഗം : പുരുഷൻ</p> | <p>ZOZ2427672</p> <p>ഫോട്ടോ ലഭ്യമാണ്</p> | <p>317</p> <p>പേര് : അൻസാരി അച്ഛന്റെ പേര് : ഹൈദ്രാസ് വീട്ടു നമ്പർ : 0/ മുളയംപിള്ളി പ്രായം : 41 ലിംഗം : പുരുഷൻ</p> | <p>LJG1439975</p> <p>ഫോട്ടോ ലഭ്യമാണ്</p> | <p>318</p> <p>പേര് : അബ്ദുൾ സലാം അച്ഛന്റെ പേര് : അബ്ദുൾ ഗഹ്വർ വീട്ടു നമ്പർ : 19/537 അറക്കപ്പുറമ്പിൽ പ്രായം : 36 ലിംഗം : പുരുഷൻ</p> | <p>LJG1746858</p> <p>ഫോട്ടോ ലഭ്യമാണ്</p> |
| <p>319</p> <p>പേര് : ഷിഹാസ് അച്ഛന്റെ പേര് : ഇസ്മായിൽ വീട്ടു നമ്പർ : 0/ കുറുപ്പുവീട്ടിൽ പ്രായം : 36 ലിംഗം : പുരുഷൻ</p> | <p>LJG1748326</p> <p>ഫോട്ടോ ലഭ്യമാണ്</p> | <p>320</p> <p>പേര് : സമീഷ് കെ കെ അച്ഛന്റെ പേര് : കൃഷ്ണൻ കെ കെ വീട്ടു നമ്പർ : 0/ കിളിക്കോട്ട് പ്രായം : 45 ലിംഗം : പുരുഷൻ</p> | <p>LJG1438530</p> <p>ഫോട്ടോ ലഭ്യമാണ്</p> | <p>321</p> <p>പേര് : ലിജീഷ് അച്ഛന്റെ പേര് : കൃഷ്ണൻ വീട്ടു നമ്പർ : 0/ കിളിക്കോട്ട് പ്രായം : 42 ലിംഗം : പുരുഷൻ</p> | <p>LJG1318740</p> <p>ഫോട്ടോ ലഭ്യമാണ്</p> |
| <p>322</p> <p>പേര് : അബ്ദുൾ കാദർ പി കെ അച്ഛന്റെ പേര് : കുഞ്ഞിമോൻ വീട്ടു നമ്പർ : 20/119 പുതുവീട്ടിൽ പ്രായം : 51 ലിംഗം : പുരുഷൻ</p> | <p>ZOZ0570721</p> <p>ഫോട്ടോ ലഭ്യമാണ്</p> | <p>323</p> <p>പേര് : ബിൻഷാദ് വി യു അച്ഛന്റെ പേര് : ഇമ്മർ വീട്ടു നമ്പർ : 20/140 വലിയകുത്ത് പ്രായം : 43 ലിംഗം : പുരുഷൻ</p> | <p>LJG1460658</p> <p>ഫോട്ടോ ലഭ്യമാണ്</p> | <p>324</p> <p>പേര് : അടിമു അച്ഛന്റെ പേര് : സുലൈമാൻ വീട്ടു നമ്പർ : 20/134 തേങ്ങാകുട്ടിൽ പ്രായം : 68 ലിംഗം : പുരുഷൻ</p> | <p>ZOZ0465153</p> <p>ഫോട്ടോ ലഭ്യമാണ്</p> |
| <p>325</p> <p>പേര് : മുഹമ്മദ്ഷഫീർ അച്ഛന്റെ പേര് : അബ്ദു വീട്ടു നമ്പർ : 0/ ചെമ്മുട്ടത്ത് പ്രായം : 48 ലിംഗം : പുരുഷൻ</p> | <p>ZOZ0077008</p> <p>ഫോട്ടോ ലഭ്യമാണ്</p> | <p>326</p> <p>പേര് : മനാഫ് അച്ഛന്റെ പേര് : കുഞ്ഞുമുഹമ്മദ് വീട്ടു നമ്പർ : 0/ മുക്രിയകുത്ത് പ്രായം : 52 ലിംഗം : പുരുഷൻ</p> | <p>ZOZ2427631</p> <p>ഫോട്ടോ ലഭ്യമാണ്</p> | <p>327</p> <p>പേര് : സനുപ് എം എം അച്ഛന്റെ പേര് : മനാഫ് വീട്ടു നമ്പർ : 19/ മുക്രിയകുത്ത് പ്രായം : 33 ലിംഗം : പുരുഷൻ</p> | <p>ZOZ0255844</p> <p>ഫോട്ടോ ലഭ്യമാണ്</p> |
| <p>328</p> <p>പേര് : കാദർ അച്ഛന്റെ പേര് : അബ്ദു വീട്ടു നമ്പർ : 0/ എടമുട്ടത്ത് പ്രായം : 62 ലിംഗം : പുരുഷൻ</p> | <p>ZOZ2426799</p> <p>ഫോട്ടോ ലഭ്യമാണ്</p> | <p>329</p> <p>പേര് : മനാഫ് അച്ഛന്റെ പേര് : കാദർ വീട്ടു നമ്പർ : 0/ എടമുട്ടത്ത് പ്രായം : 44 ലിംഗം : പുരുഷൻ</p> | <p>LJG1334762</p> <p>ഫോട്ടോ ലഭ്യമാണ്</p> | <p>330</p> <p>പേര് : മൻസൂർ അച്ഛന്റെ പേര് : കാദർ വീട്ടു നമ്പർ : 14/542 എടമുട്ടത്ത് പ്രായം : 41 ലിംഗം : പുരുഷൻ</p> | <p>LJG1622059</p> <p>ഫോട്ടോ ലഭ്യമാണ്</p> |



| | | |
|---|---|--|
| <p>331</p> <p>പേര് : മന്ദിര അച്ഛന്റെ പേര് : കാദർ വീട്ടു നമ്പർ : 14/542 എടമുട്ടത്ത് പ്രായം : 39 ലിംഗം : പുരുഷൻ</p> <p>LJG1622075</p> <p>ഹോട്ടോ ലഭ്യമാണ്</p> | <p>332</p> <p>പേര് : നൗഷാദ് അച്ഛന്റെ പേര് : കുഞ്ഞുമുഹമ്മദ് വീട്ടു നമ്പർ : 19/136 ചുളക്കടവിൽ പ്രായം : 50 ലിംഗം : പുരുഷൻ</p> <p>ZOZ0232041</p> <p>ഹോട്ടോ ലഭ്യമാണ്</p> | <p>333</p> <p>പേര് : ലിനാസ് മുഹമ്മദ് അമ്മയുടെ പേര് : ഷക്കീല വീട്ടു നമ്പർ : 20/150 ചാലിൽ പ്രായം : 33 ലിംഗം : പുരുഷൻ</p> <p>ZOZ0137463</p> <p>ഹോട്ടോ ലഭ്യമാണ്</p> |
| <p>334</p> <p>പേര് : മുഹമ്മദ് കെ എം അച്ഛന്റെ പേര് : മുഹമ്മദ് കെ എ വീട്ടു നമ്പർ : 19/553എ കോളങ്ങാട്ടുപറമ്പിൽ പ്രായം : 58 ലിംഗം : പുരുഷൻ</p> <p>ZOZ2429454</p> <p>ഹോട്ടോ ലഭ്യമാണ്</p> | <p>335</p> <p>പേര് : കബീർ അച്ഛന്റെ പേര് : അബൂബക്കർ വീട്ടു നമ്പർ : 0/ ചള്ളിപറമ്പിൽ പ്രായം : 48 ലിംഗം : പുരുഷൻ</p> <p>ZOZ2426534</p> <p>ഹോട്ടോ ലഭ്യമാണ്</p> | <p>336</p> <p>പേര് : അഷറഫ് അച്ഛന്റെ പേര് : അബൂ വീട്ടു നമ്പർ : 0/ ചള്ളിപറമ്പിൽ പ്രായം : 60 ലിംഗം : പുരുഷൻ</p> <p>ZOZ2426518</p> <p>ഹോട്ടോ ലഭ്യമാണ്</p> |
| <p>337</p> <p>പേര് : നവാസ് അച്ഛന്റെ പേര് : അബൂ വീട്ടു നമ്പർ : 0/ ചള്ളിപറമ്പിൽ പ്രായം : 47 ലിംഗം : പുരുഷൻ</p> <p>LJG1128685</p> <p>ഹോട്ടോ ലഭ്യമാണ്</p> | <p>338</p> <p>പേര് : സിയാദ് അച്ഛന്റെ പേര് : ഇബ്രാഹിംകുട്ടി വീട്ടു നമ്പർ : 19/556 കക്കാട്ട് പ്രായം : 43 ലിംഗം : പുരുഷൻ</p> <p>LJG1718295</p> <p>ഹോട്ടോ ലഭ്യമാണ്</p> | <p>339</p> <p>പേര് : സിദ്ധീഖ് അച്ഛന്റെ പേര് : ഇബ്രാഹിം കുട്ടി വീട്ടു നമ്പർ : 14/556 കക്കാട്ട് പ്രായം : 40 ലിംഗം : പുരുഷൻ</p> <p>LJG1718154</p> <p>ഹോട്ടോ ലഭ്യമാണ്</p> |
| <p>340</p> <p>പേര് : നൗഫൽ അച്ഛന്റെ പേര് : നസീർ വീട്ടു നമ്പർ : 14/ പനപ്പറമ്പിൽ പ്രായം : 39 ലിംഗം : പുരുഷൻ</p> <p>LJG1622067</p> <p>ഹോട്ടോ ലഭ്യമാണ്</p> | <p>341</p> <p>പേര് : ഷൈലീർ അച്ഛന്റെ പേര് : അടിമു വീട്ടു നമ്പർ : 20/135 തേങ്ങാക്കുട്ടിൽ പ്രായം : 35 ലിംഗം : പുരുഷൻ</p> <p>ZOZ0244913</p> <p>ഹോട്ടോ ലഭ്യമാണ്</p> | <p>342</p> <p>പേര് : ശശി അച്ഛന്റെ പേര് : കുഞ്ഞിചാത്തൻ വീട്ടു നമ്പർ : 0/ അക്കൻ പ്രായം : 63 ലിംഗം : പുരുഷൻ</p> <p>ZOZ2426229</p> <p>ഹോട്ടോ ലഭ്യമാണ്</p> |
| <p>343</p> <p>പേര് : വേണു അച്ഛന്റെ പേര് : കുഞ്ഞിചാത്തൻ വീട്ടു നമ്പർ : 20/157 അക്കൻ പ്രായം : 61 ലിംഗം : പുരുഷൻ</p> <p>ZOZ2429470</p> <p>ഹോട്ടോ ലഭ്യമാണ്</p> | <p>344</p> <p>പേര് : വിനു അച്ഛന്റെ പേര് : വേണു വീട്ടു നമ്പർ : 20/275 അക്കൻവീട്ടിൽ പ്രായം : 35 ലിംഗം : പുരുഷൻ</p> <p>ZOZ0222034</p> <p>ഹോട്ടോ ലഭ്യമാണ്</p> | <p>345</p> <p>പേര് : സ്റ്റാലിൻ അമ്മയുടെ പേര് : രത്ന വീട്ടു നമ്പർ : 0/ ഇഴശ്ശരമംഗലത്ത് പ്രായം : 49 ലിംഗം : പുരുഷൻ</p> <p>LJG1128974</p> <p>ഹോട്ടോ ലഭ്യമാണ്</p> |
| <p>346</p> <p>പേര് : നദീർ അഹമ്മദ് സി എൻ അച്ഛന്റെ പേര് : നാസർ വീട്ടു നമ്പർ : 20/269 ചിത്തുപറമ്പിൽ പ്രായം : 29 ലിംഗം : പുരുഷൻ</p> <p>ZOZ0412858</p> <p>ഹോട്ടോ ലഭ്യമാണ്</p> | <p>347</p> <p>പേര് : അലി അച്ഛന്റെ പേര് : അബൂ വീട്ടു നമ്പർ : 0/ എടമുട്ടത്ത് പ്രായം : 61 ലിംഗം : പുരുഷൻ</p> <p>ZOZ2426807</p> <p>ഹോട്ടോ ലഭ്യമാണ്</p> | <p>348</p> <p>പേര് : സബീർ ഇ എ അച്ഛന്റെ പേര് : അലി വീട്ടു നമ്പർ : 20/283 എടമുട്ടത്ത് പ്രായം : 32 ലിംഗം : പുരുഷൻ</p> <p>ZOZ1794015</p> <p>ഹോട്ടോ ലഭ്യമാണ്</p> |
| <p>349</p> <p>പേര് : വർഗീസ് അച്ഛന്റെ പേര് : അബ്രോസ് വീട്ടു നമ്പർ : 20/274 കണക്കശ്ശേരി പ്രായം : 57 ലിംഗം : പുരുഷൻ</p> <p>ZOZ1737089</p> <p>ഹോട്ടോ ലഭ്യമാണ്</p> | <p>350</p> <p>പേര് : അബ്ദുൾ റഹീമാൻകുട്ടി അച്ഛന്റെ പേര് : ഖാദർ വീട്ടു നമ്പർ : 21/390 പുതംവീട്ടിൽ പ്രായം : 76 ലിംഗം : പുരുഷൻ</p> <p>ZOZ0076034</p> <p>ഹോട്ടോ ലഭ്യമാണ്</p> | <p>351</p> <p>പേര് : നവാസ് അച്ഛന്റെ പേര് : അബ്ദുൾ റഹീമാൻകുട്ടി വീട്ടു നമ്പർ : 0/ പുതംവീട്ടിൽ പ്രായം : 51 ലിംഗം : പുരുഷൻ</p> <p>ZOZ0076489</p> <p>ഹോട്ടോ ലഭ്യമാണ്</p> |
| <p>352</p> <p>പേര് : മുഹമ്മദ് ഫാറൂഖ് പി എൻ അച്ഛന്റെ പേര് : നവാസ് പി എ വീട്ടു നമ്പർ : 20/284 പുതംവീട്ടിൽ പ്രായം : 30 ലിംഗം : പുരുഷൻ</p> <p>ZOZ0344614</p> <p>ഹോട്ടോ ലഭ്യമാണ്</p> | <p>353</p> <p>പേര് : വിജേഷ് അച്ഛന്റെ പേര് : വാസുദേവൻ വീട്ടു നമ്പർ : 19/561 നെടുംപറമ്പിൽ പ്രായം : 42 ലിംഗം : പുരുഷൻ</p> <p>LJG1676584</p> <p>ഹോട്ടോ ലഭ്യമാണ്</p> | <p>354</p> <p>പേര് : രാജേഷ് അച്ഛന്റെ പേര് : ബാലൻ വീട്ടു നമ്പർ : 0/ നെടുംപറമ്പിൽ പ്രായം : 45 ലിംഗം : പുരുഷൻ</p> <p>LJG1229251</p> <p>ഹോട്ടോ ലഭ്യമാണ്</p> |
| <p>355</p> <p>പേര് : ഷിഹാബ് അച്ഛന്റെ പേര് : മുഹമ്മദ് വീട്ടു നമ്പർ : 0/ പടിഞ്ഞാറെവീട്ടിൽ പ്രായം : 46 ലിംഗം : പുരുഷൻ</p> <p>LJG1129758</p> <p>ഹോട്ടോ ലഭ്യമാണ്</p> | <p>356</p> <p>പേര് : വിജയൻ അച്ഛന്റെ പേര് : രാമൻ വീട്ടു നമ്പർ : 0/ പുതംവീട്ടിൽ പ്രായം : 61 ലിംഗം : പുരുഷൻ</p> <p>ZOZ2428779</p> <p>ഹോട്ടോ ലഭ്യമാണ്</p> | <p>357</p> <p>പേര് : വികാസ് വിജയൻ പി വി അച്ഛന്റെ പേര് : വിജയൻ പി ആർ വീട്ടു നമ്പർ : 20/293 പുതംവീട് പ്രായം : 39 ലിംഗം : പുരുഷൻ</p> <p>LJG1657980</p> <p>ഹോട്ടോ ലഭ്യമാണ്</p> |
| <p>358</p> <p>പേര് : കൃപസാഗർ കെ എസ് അച്ഛന്റെ പേര് : ശശിധരൻ വീട്ടു നമ്പർ : 20/252 കണ്ണിക്കൽ പ്രായം : 31 ലിംഗം : പുരുഷൻ</p> <p>ZOZ0344895</p> <p>ഹോട്ടോ ലഭ്യമാണ്</p> | <p>359</p> <p>പേര് : നജീബ് പി എം അച്ഛന്റെ പേര് : മുഹമ്മദ് വീട്ടു നമ്പർ : 20/291 പടിഞ്ഞാറെ വീട്ടിൽ പ്രായം : 50 ലിംഗം : പുരുഷൻ</p> <p>ZOZ0563288</p> <p>ഹോട്ടോ ലഭ്യമാണ്</p> | <p>360</p> <p>പേര് : നിയായസ് അച്ഛന്റെ പേര് : അബ്ദുൾ ജബ്ബാർ വീട്ടു നമ്പർ : 19/277 മതിലകത്ത് വീട്ടിൽ പ്രായം : 34 ലിംഗം : പുരുഷൻ</p> <p>ZOZ0131391</p> <p>ഹോട്ടോ ലഭ്യമാണ്</p> |



| | | | | | |
|--|--|---|--|---|--|
| <p>361</p> <p>പേര് : ബാബു അച്ഛന്റെ പേര് : സുബ്രഹ്മണ്യൻ വീട്ടു നമ്പർ : 0/ കമ്പിളിക്കൽ പ്രായം : 62 ലിംഗം : പുരുഷൻ</p> | <p>ZOZ2427169</p> <p>ഹോട്ടോ ലഭ്യമാണ്</p> | <p>362</p> <p>പേര് : ഷാജി അച്ഛന്റെ പേര് : സുബ്രഹ്മണ്യൻ വീട്ടു നമ്പർ : 0/ കമ്പിളിക്കൽ പ്രായം : 64 ലിംഗം : പുരുഷൻ</p> | <p>ZOZ2427151</p> <p>ഹോട്ടോ ലഭ്യമാണ്</p> | <p>363</p> <p>പേര് : രാജു അച്ഛന്റെ പേര് : വേലാണ്ടി വീട്ടു നമ്പർ : 20/477 പോണത്ത് പ്രായം : 58 ലിംഗം : പുരുഷൻ</p> | <p>ZOZ0218545</p> <p>ഹോട്ടോ ലഭ്യമാണ്</p> |
| <p>364</p> <p>പേര് : ഷദീർ എം എം അച്ഛന്റെ പേര് : മുഹമ്മദ് വീട്ടു നമ്പർ : 20/227 മുളയംപിള്ളി പ്രായം : 48 ലിംഗം : പുരുഷൻ</p> | <p>LJG1318906</p> <p>ഹോട്ടോ ലഭ്യമാണ്</p> | <p>365</p> <p>പേര് : മുഹമ്മദ് ഇക്ബാൽ അച്ഛന്റെ പേര് : കൊച്ചുമുഹമ്മദ് വീട്ടു നമ്പർ : 0/ ചാലിൽ പ്രായം : 61 ലിംഗം : പുരുഷൻ</p> | <p>ZOZ2426492</p> <p>ഹോട്ടോ ലഭ്യമാണ്</p> | <p>366</p> <p>പേര് : മുഹമ്മദ് സുഹൈൽ സി എം അച്ഛന്റെ പേര് : മുഹമ്മദ് ഇക്ബാൽ വീട്ടു നമ്പർ : 0/304 ചാലിൽ പ്രായം : 31 ലിംഗം : പുരുഷൻ</p> | <p>ZOZ0340141</p> <p>ഹോട്ടോ ലഭ്യമാണ്</p> |
| <p>367</p> <p>പേര് : അബ്ദുൾ ജബ്ബാർ അച്ഛന്റെ പേര് : കൊച്ചുമുഹമ്മദ് വീട്ടു നമ്പർ : 20/305 ചാലിൽ പ്രായം : 68 ലിംഗം : പുരുഷൻ</p> | <p>LJG1695428</p> <p>ഹോട്ടോ ലഭ്യമാണ്</p> | <p>368</p> <p>പേര് : അബ്ദുൾ സലാം അച്ഛന്റെ പേര് : അലി വീട്ടു നമ്പർ : 19/307 ഒറ്റക്കൈൽ പ്രായം : 65 ലിംഗം : പുരുഷൻ</p> | <p>ZOZ1845841</p> <p>ഹോട്ടോ ലഭ്യമാണ്</p> | <p>369</p> <p>പേര് : മുഹമ്മദ് സിറാജ് സി എ അച്ഛന്റെ പേര് : അബ്ദുൾ ജബ്ബാർ വീട്ടു നമ്പർ : 20/305 ചാലിൽ പ്രായം : 32 ലിംഗം : പുരുഷൻ</p> | <p>ZOZ0336891</p> <p>ഹോട്ടോ ലഭ്യമാണ്</p> |
| <p>370</p> <p>പേര് : മുഹമ്മദ് സിയാദ് സി എ അച്ഛന്റെ പേര് : അബ്ദുൾ ജബ്ബാർ വീട്ടു നമ്പർ : 20/305 ചാലിൽ പ്രായം : 28 ലിംഗം : പുരുഷൻ</p> | <p>ZOZ0561274</p> <p>ഹോട്ടോ ലഭ്യമാണ്</p> | <p>371</p> <p>പേര് : മുഹമ്മദ് ആദിൽ ഒ എ അച്ഛന്റെ പേര് : അബ്ദുൾ സലാം വീട്ടു നമ്പർ : 20/307 ഒറ്റക്കൈൽ പ്രായം : 28 ലിംഗം : പുരുഷൻ</p> | <p>ZOZ0561266</p> <p>ഹോട്ടോ ലഭ്യമാണ്</p> | <p>372</p> <p>പേര് : യൂസഫ് പി കെ അച്ഛന്റെ പേര് : കുഞ്ഞുമരക്കാർ വീട്ടു നമ്പർ : 20/306 പണ്ടാരപറമ്പിൽ പ്രായം : 56 ലിംഗം : പുരുഷൻ</p> | <p>ZOZ0133082</p> <p>ഹോട്ടോ ലഭ്യമാണ്</p> |
| <p>373</p> <p>പേര് : നാദിർഷ പി വൈ അച്ഛന്റെ പേര് : യൂസഫ് വീട്ടു നമ്പർ : 20/306 പണ്ടാരപറമ്പിൽ പ്രായം : 28 ലിംഗം : പുരുഷൻ</p> | <p>ZOZ0560052</p> <p>ഹോട്ടോ ലഭ്യമാണ്</p> | <p>374</p> <p>പേര് : മൊസ്തഫിൻകുട്ടി അച്ഛന്റെ പേര് : ഹൈദ്രോസ്കുട്ടി വീട്ടു നമ്പർ : 0/ കുട്ടുങ്ങൽ പ്രായം : 85 ലിംഗം : പുരുഷൻ</p> | <p>LJG1128172</p> <p>ഹോട്ടോ ലഭ്യമാണ്</p> | <p>375</p> <p>പേര് : മുഹമ്മദ് വി എ അച്ഛന്റെ പേര് : അബ്ദുൾ റഹീമാൻ വീട്ടു നമ്പർ : 0/ വലിയകത്ത് പ്രായം : 71 ലിംഗം : പുരുഷൻ</p> | <p>ZOZ0254508</p> <p>ഹോട്ടോ ലഭ്യമാണ്</p> |
| <p>376</p> <p>പേര് : മുഹമ്മദ് അച്ഛന്റെ പേര് : അബ്ദുൽ റഹീമാൻ വീട്ടു നമ്പർ : 20/289 തോട്ടുങ്ങൽ പ്രായം : 69 ലിംഗം : പുരുഷൻ</p> | <p>ZOZ0136945</p> <p>ഹോട്ടോ ലഭ്യമാണ്</p> | <p>377</p> <p>പേര് : മുഹമ്മദ് കെ ബി അച്ഛന്റെ പേര് : ബീരാൻ വീട്ടു നമ്പർ : കാരപറമ്പിൽ പ്രായം : 58 ലിംഗം : പുരുഷൻ</p> | <p>ZOZ1797117</p> <p>ഹോട്ടോ ലഭ്യമാണ്</p> | <p>378</p> <p>പേര് : അജുൽ റോഷൻ അച്ഛന്റെ പേര് : അബ്ദുൾ സലാം വീട്ടു നമ്പർ : 20/275 കൈതവളപ്പിൽ പ്രായം : 42 ലിംഗം : പുരുഷൻ</p> | <p>LJG1421494</p> <p>ഹോട്ടോ ലഭ്യമാണ്</p> |
| <p>379</p> <p>പേര് : ജിംഷക്ക് അച്ഛന്റെ പേര് : മുഹമ്മദ് വീട്ടു നമ്പർ : 19/289 തോട്ടുങ്ങൽ പ്രായം : 38 ലിംഗം : പുരുഷൻ</p> | <p>LJG1725621</p> <p>ഹോട്ടോ ലഭ്യമാണ്</p> | <p>380</p> <p>പേര് : ജിബിൻ അച്ഛന്റെ പേര് : മുഹമ്മദ് വീട്ടു നമ്പർ : 19/289 തോട്ടുങ്ങൽ പ്രായം : 36 ലിംഗം : പുരുഷൻ</p> | <p>LJG1725100</p> <p>ഹോട്ടോ ലഭ്യമാണ്</p> | <p>381</p> <p>പേര് : നജുൽ ഷക്കീർ കെ എ അച്ഛന്റെ പേര് : അബ്ദുൾ സലാം വീട്ടു നമ്പർ : 20/275 കൈതവളപ്പിൽ പ്രായം : 34 ലിംഗം : പുരുഷൻ</p> | <p>ZOZ0236091</p> <p>ഹോട്ടോ ലഭ്യമാണ്</p> |
| <p>382</p> <p>പേര് : റിയസ് അച്ഛന്റെ പേര് : അബ്ദുൽ ജബ്ബാർ വീട്ടു നമ്പർ : 19/277 മതിലകത്ത് വീട്ടിൽ പ്രായം : 33 ലിംഗം : പുരുഷൻ</p> | <p>ZOZ0236216</p> <p>ഹോട്ടോ ലഭ്യമാണ്</p> | <p>383</p> <p>പേര് : മുഹമ്മദ് ഹാഷിം അച്ഛന്റെ പേര് : ഫസൽ കെ എം വീട്ടു നമ്പർ : 20/296 കുഴികണ്ടത്തിൽ പ്രായം : 25 ലിംഗം : പുരുഷൻ</p> | <p>ZOZ1739606</p> <p>ഹോട്ടോ ലഭ്യമാണ്</p> | <p>384</p> <p>പേര് : അനീഷ് അച്ഛന്റെ പേര് : ബാലൻ വീട്ടു നമ്പർ : 0/ പോണത്ത് പ്രായം : 52 ലിംഗം : പുരുഷൻ</p> | <p>LJG1363068</p> <p>ഹോട്ടോ ലഭ്യമാണ്</p> |
| <p>385</p> <p>പേര് : ബെന്നേഷ് അച്ഛന്റെ പേര് : ബാലൻ വീട്ടു നമ്പർ : 0/ പോണത്ത് പ്രായം : 50 ലിംഗം : പുരുഷൻ</p> | <p>ZOZ2428639</p> <p>ഹോട്ടോ ലഭ്യമാണ്</p> | <p>386</p> <p>പേര് : രതീഷ് അച്ഛന്റെ പേര് : ബാലൻ വീട്ടു നമ്പർ : 20/292 പോണത്ത് പ്രായം : 48 ലിംഗം : പുരുഷൻ</p> | <p>ZOZ0202721</p> <p>ഹോട്ടോ ലഭ്യമാണ്</p> | <p>387</p> <p>പേര് : അൻവർഷ അച്ഛന്റെ പേര് : അബ്ദു വീട്ടു നമ്പർ : 14/586 പൈനാട്ടുപടിസ്തൽ പ്രായം : 60 ലിംഗം : പുരുഷൻ</p> | <p>LJG1652163</p> <p>ഹോട്ടോ ലഭ്യമാണ്</p> |
| <p>388</p> <p>പേര് : കരിം അച്ഛന്റെ പേര് : മുഹമ്മദ് വീട്ടു നമ്പർ : 0/ കല്ലുങ്ങൽ പ്രായം : 53 ലിംഗം : പുരുഷൻ</p> | <p>ZOZ2427102</p> <p>ഹോട്ടോ ലഭ്യമാണ്</p> | <p>389</p> <p>പേര് : അജുൽ കെ കെ അച്ഛന്റെ പേര് : കരിം കെ എം വീട്ടു നമ്പർ : 20/325 കല്ലുങ്ങൽ പ്രായം : 33 ലിംഗം : പുരുഷൻ</p> | <p>ZOZ0560128</p> <p>ഹോട്ടോ ലഭ്യമാണ്</p> | <p>390</p> <p>പേര് : അബ്ദുൾ സമദ് അച്ഛന്റെ പേര് : മുഹമ്മദീൻ വീട്ടു നമ്പർ : 0/ മതിലകത്തുവീട്ടിൽ പ്രായം : 63 ലിംഗം : പുരുഷൻ</p> | <p>ZOZ2427615</p> <p>ഹോട്ടോ ലഭ്യമാണ്</p> |



| | | | | | | | | |
|---|------------|---|--|------------|---|--|------------|---|
| <p>391</p> <p>പേര് : ആദിത് മുബറാക് എം എ അച്ഛന്റെ പേര് : അബ്ദുൽ സമദ് എം എം വീട്ടു നമ്പർ : മതിലകത്ത് വീട്ടിൽ പ്രായം : 27 ലിംഗം : പുരുഷൻ</p> | ZOZ1820729 | <p>പേരാട്ടോ ലഭ്യമാണ്</p> | <p>392</p> <p>പേര് : സ്വാലിഹ് കെ കെ അച്ഛന്റെ പേര് : കൊച്ചുചെയ്യത്തിൻ വീട്ടു നമ്പർ : 13/237 കറുകപ്പാടത്ത് പ്രായം : 30 ലിംഗം : പുരുഷൻ</p> | ZOZ1794122 | <p>പേരാട്ടോ ലഭ്യമാണ്</p> | <p>393</p> <p>പേര് : അമീൻഷ അച്ഛന്റെ പേര് : മജീദ് വീട്ടു നമ്പർ : 13/111 തോട്ടുങ്ങൽ പ്രായം : 25 ലിംഗം : പുരുഷൻ</p> | ZOZ1793868 | <p>പേരാട്ടോ ലഭ്യമാണ്</p> |
| <p>394</p> <p>പേര് : അക്മൽഷ കമറുദ്ദീൻ അച്ഛന്റെ പേര് : കമറുദ്ദീൻ വീട്ടു നമ്പർ : 13/420 അയ്യാരിൽ പ്രായം : 25 ലിംഗം : പുരുഷൻ</p> | ZOZ1793983 | <p>പേരാട്ടോ ലഭ്യമാണ്</p> | <p>395</p> <p>പേര് : മുഹമ്മദ് ഷാഹിദ് കെ ആർ അമ്മയുടെ പേര് : അസിയ വീട്ടു നമ്പർ : കൈതവള്ളിയിൽ പ്രായം : 24 ലിംഗം : പുരുഷൻ</p> | ZOZ1855071 | <p>പേരാട്ടോ ലഭ്യമാണ്</p> | <p>396</p> <p>പേര് : നിൻഷാദ് പി ഏ അമ്മയുടെ പേര് : ജമീല വീട്ടു നമ്പർ : 111 പ്രായം : 39 ലിംഗം : പുരുഷൻ</p> | ZOZ1855105 | <p>പേരാട്ടോ ലഭ്യമാണ്</p> |
| <p>397</p> <p>പേര് : വിഘ്നേഷ് പി എം അച്ഛന്റെ പേര് : മുരളീധരൻ പി കെ വീട്ടു നമ്പർ : പോണത്ത് ഹൗസ് പ്രായം : 26 ലിംഗം : പുരുഷൻ</p> | ZOZ1855113 | <p>പേരാട്ടോ ലഭ്യമാണ്</p> | <p>398</p> <p>പേര് : ഷിയാസ് പി വൈ അച്ഛന്റെ പേര് : യൂസഫ് വീട്ടു നമ്പർ : 309,പണ്ടാപുരമ്പിൽ ഹൗസ് പ്രായം : 34 ലിംഗം : പുരുഷൻ</p> | ZOZ1876747 | <p>പേരാട്ടോ ലഭ്യമാണ്</p> | <p>399</p> <p>പേര് : എ മുഹമ്മദ് ഖലീൽ അച്ഛന്റെ പേര് : എ ഹബീബുർ റമാൻ വീട്ടു നമ്പർ : ആനക്കൽ പ്രായം : 42 ലിംഗം : പുരുഷൻ</p> | ZOZ1876945 | <p>പേരാട്ടോ ലഭ്യമാണ്</p> |
| <p>400</p> <p>പേര് : അബ്ദുൽ നമീർ സി എൻ അച്ഛന്റെ പേര് : നാസർ വീട്ടു നമ്പർ : ചിത്തുപറമ്പിൽ പ്രായം : 35 ലിംഗം : പുരുഷൻ</p> | ZOZ1919406 | <p>പേരാട്ടോ ലഭ്യമാണ്</p> | <p>401</p> <p>പേര് : സൈനുദ്ദീൻ അച്ഛന്റെ പേര് : അലി വീട്ടു നമ്പർ : എടവഴിക്കൽ പ്രായം : 66 ലിംഗം : പുരുഷൻ</p> | ZOZ1919414 | <p>പേരാട്ടോ ലഭ്യമാണ്</p> | <p>402</p> <p>പേര് : ഷിജിത് അച്ഛന്റെ പേര് : ലക്ഷ്മണൻ വീട്ടു നമ്പർ : വട്ടപറമ്പിൽ പ്രായം : 44 ലിംഗം : പുരുഷൻ</p> | ZOZ1919430 | <p>പേരാട്ടോ ലഭ്യമാണ്</p> |
| <p>403</p> <p>പേര് : രിയാസ് അച്ഛന്റെ പേര് : ഹംസ വീട്ടു നമ്പർ : കുഴികണ്ടത്തിൽ പ്രായം : 44 ലിംഗം : പുരുഷൻ</p> | ZOZ1919448 | <p>പേരാട്ടോ ലഭ്യമാണ്</p> | <p>404</p> <p>പേര് : സിമോഷ് അച്ഛന്റെ പേര് : ശിവൻ വീട്ടു നമ്പർ : മുറിക്കല് പ്രായം : 39 ലിംഗം : പുരുഷൻ</p> | ZOZ1919455 | <p>പേരാട്ടോ ലഭ്യമാണ്</p> | <p>405</p> <p>പേര് : വിഷ്ണു അച്ഛന്റെ പേര് : ബാബു വീട്ടു നമ്പർ : കംബ്ലിക്കല് പ്രായം : 31 ലിംഗം : പുരുഷൻ</p> | ZOZ1919463 | <p>പേരാട്ടോ ലഭ്യമാണ്</p> |
| <p>406</p> <p>പേര് : സൈഫു അച്ഛന്റെ പേര് : സിദ്ദീഖ് വീട്ടു നമ്പർ : മതിലകത്തുവീട്ടില് പ്രായം : 37 ലിംഗം : പുരുഷൻ</p> | ZOZ1919489 | <p>പേരാട്ടോ ലഭ്യമാണ്</p> | <p>407</p> <p>പേര് : അൻസിൽ കെ കെ അച്ഛന്റെ പേര് : കരീം കെ എം വീട്ടു നമ്പർ : കല്ലുങ്ങൽ ഹൗസ് പ്രായം : 24 ലിംഗം : പുരുഷൻ</p> | ZOZ1920453 | <p>പേരാട്ടോ ലഭ്യമാണ്</p> | <p>408</p> <p>പേര് : ഗോപിനാഥൻ അച്ഛന്റെ പേര് : അദിമാ വീട്ടു നമ്പർ : പടിയത്ത് പ്രായം : 56 ലിംഗം : പുരുഷൻ</p> | ZOZ1920909 | <p>പേരാട്ടോ ലഭ്യമാണ്</p> |
| <p>409</p> <p>പേര് : മുഹമ്മദ് അനസ് അച്ഛന്റെ പേര് : അൻവർഷ വീട്ടു നമ്പർ : പൈനാട്ടുപടിക്കൽ ഹൗസ് പ്രായം : 26 ലിംഗം : പുരുഷൻ</p> | ZOZ1923853 | <p>പേരാട്ടോ ലഭ്യമാണ്</p> | <p>410</p> <p>പേര് : കരീം അച്ഛന്റെ പേര് : അലി വീട്ടു നമ്പർ : 205 കൈമാപ്പറമ്പിൽ പ്രായം : 63 ലിംഗം : പുരുഷൻ</p> | ZOZ1931666 | <p>പേരാട്ടോ ലഭ്യമാണ്</p> | <p>411</p> <p>പേര് : ദിനേശൻ അച്ഛന്റെ പേര് : ഭാസ്കരൻ വീട്ടു നമ്പർ : 192 അണിക്കപ്പറമ്പിൽ പ്രായം : 54 ലിംഗം : പുരുഷൻ</p> | ZOZ1931740 | <p>പേരാട്ടോ ലഭ്യമാണ്</p> |
| <p>412</p> <p>പേര് : നിതിൻ അച്ഛന്റെ പേര് : ദിനേശൻ വീട്ടു നമ്പർ : 192 അണിക്കപ്പറമ്പിൽ പ്രായം : 23 ലിംഗം : പുരുഷൻ</p> | ZOZ1931765 | <p>പേരാട്ടോ ലഭ്യമാണ്</p> | <p>413</p> <p>പേര് : നന്ദകുമാർ കെ വി കെ വി അമ്മയുടെ പേര് : ലൈല വീട്ടു നമ്പർ : കൈതത്തറയിൽ പ്രായം : 33 ലിംഗം : പുരുഷൻ</p> | ZOZ1959857 | <p>പേരാട്ടോ ലഭ്യമാണ്</p> | <p>414</p> <p>പേര് : ജൈഹിൻ എ ടി അമ്മയുടെ പേര് : ലീലി വീട്ടു നമ്പർ : അവിട്ടംപിള്ളി പ്രായം : 25 ലിംഗം : പുരുഷൻ</p> | ZOZ1959998 | <p>പേരാട്ടോ ലഭ്യമാണ്</p> |
| <p>415</p> <p>പേര് : സിദ്ദീഖ് വി എം അച്ഛന്റെ പേര് : മുഹമ്മദ് വീട്ടു നമ്പർ : വലിയകത്ത് ഹൗസ് പ്രായം : 60 ലിംഗം : പുരുഷൻ</p> | ZOZ1960756 | <p>പേരാട്ടോ ലഭ്യമാണ്</p> | <p>416</p> <p>പേര് : ഫസൽ റമാൻ അച്ഛന്റെ പേര് : സിദ്ദീഖ് വീട്ടു നമ്പർ : VALIYAKATH HOUSE പ്രായം : 26 ലിംഗം : പുരുഷൻ</p> | ZOZ1960764 | <p>പേരാട്ടോ ലഭ്യമാണ്</p> | <p>417</p> <p>പേര് : നസീർ കെ എ അച്ഛന്റെ പേര് : അബ്ദുക്കുഞ്ഞി വീട്ടു നമ്പർ : കരിപ്പറമ്പിൽ പ്രായം : 60 ലിംഗം : പുരുഷൻ</p> | ZOZ1962026 | <p>പേരാട്ടോ ലഭ്യമാണ്</p> |
| <p>418</p> <p>പേര് : പ്രണവ് പി എൽ അച്ഛന്റെ പേര് : ലെനീൻ പി ഏ വീട്ടു നമ്പർ : 20/169,പോണത്ത് പ്രായം : 24 ലിംഗം : പുരുഷൻ</p> | ZOZ2472967 | <p>പേരാട്ടോ ലഭ്യമാണ്</p> | <p>419</p> <p>പേര് : അംജദ് അക്മൽ വി ഏ അച്ഛന്റെ പേര് : വി എം അബ്ദുൽ റസാക് വീട്ടു നമ്പർ : 20,വെളിയീലകത്ത് പ്രായം : 23 ലിംഗം : പുരുഷൻ</p> | ZOZ2473007 | <p>പേരാട്ടോ ലഭ്യമാണ്</p> | <p>420</p> <p>പേര് : ആദിത്യൻ സി വി അച്ഛന്റെ പേര് : വിനോദ് വീട്ടു നമ്പർ : ചേലുളളി പ്രായം : 24 ലിംഗം : പുരുഷൻ</p> | ZOZ2473650 | <p>പേരാട്ടോ ലഭ്യമാണ്</p> |



| | | | | | |
|---|---|---|---|---|---|
| <p>421</p> <p>പേര് : അക്ഷയ് സി വി അച്ഛന്റെ പേര് : വിനോദ് വീട്ടു നമ്പർ : ചേപ്പള്ളി പ്രായം : 25 ലിംഗം : പുരുഷൻ</p> | <p>ZOZ2473643</p> <p>ഹോട്ടോ ലഭ്യമാണ്</p> | <p>422</p> <p>പേര് : തനൂഫ് സി എം അച്ഛന്റെ പേര് : മജീദ് വീട്ടു നമ്പർ : 19/542 ചുങ്കത്ത് പ്രായം : 22 ലിംഗം : പുരുഷൻ</p> | <p>ZOZ1972611</p> <p>ഹോട്ടോ ലഭ്യമാണ്</p> | <p>423</p> <p>പേര് : സുനിൽ സി ജി അച്ഛന്റെ പേര് : ഗോപി വീട്ടു നമ്പർ : 499ചോപ്പള്ളി പ്രായം : 40 ലിംഗം : പുരുഷൻ</p> | <p>ZOZ2468650</p> <p>ഹോട്ടോ ലഭ്യമാണ്</p> |
| <p>424</p> <p>പേര് : നിസാമുദ്ദീൻ പി എൻ അച്ഛന്റെ പേര് : നാസർ പി എം വീട്ടു നമ്പർ : 41 പഴുപറമ്പിൽ പ്രായം : 31 ലിംഗം : പുരുഷൻ</p> | <p>ZOZ2474575</p> <p>ഹോട്ടോ ലഭ്യമാണ്</p> | <p>425</p> <p>പേര് : ആമിൻറോഷൻ അച്ഛന്റെ പേര് : അജുൽ റോഷൻ വീട്ടു നമ്പർ : കൈതവള്ളിപ്പിൽ പ്രായം : 22 ലിംഗം : പുരുഷൻ</p> | <p>ZOZ2480895</p> <p>ഹോട്ടോ ലഭ്യമാണ്</p> | <p>426</p> <p>പേര് : ശ്രീനിവാസൻ പി വി അച്ഛന്റെ പേര് : വേലാണ്ടി വീട്ടു നമ്പർ : പോണത്ത് പ്രായം : 63 ലിംഗം : പുരുഷൻ</p> | <p>ZOZ2481992</p> <p>ഹോട്ടോ ലഭ്യമാണ്</p> |
| <p>427</p> <p>പേര് : നൗഷാദ് കുറുക്യാടത്ത് അച്ഛന്റെ പേര് : അബ്ദുൽ കാദർ വീട്ടു നമ്പർ : 130 പ്രായം : 53 ലിംഗം : പുരുഷൻ</p> | <p>ZOZ1771310</p> <p>ഹോട്ടോ ലഭ്യമാണ്</p> | <p>428</p> <p>പേര് : അജയ് കൃഷ്ണ പി ജി അമ്മയുടെ പേര് : ശ്രീദേവി വീട്ടു നമ്പർ : പടിയത്ത് പ്രായം : 22 ലിംഗം : പുരുഷൻ</p> | <p>ZOZ2485241</p> <p>ഹോട്ടോ ലഭ്യമാണ്</p> | <p>429</p> <p>പേര് : ഗോപി അച്ഛന്റെ പേര് : പരമു വീട്ടു നമ്പർ : ചേപ്പള്ളി പ്രായം : 66 ലിംഗം : പുരുഷൻ</p> | <p>ZOZ2485399</p> <p>ഹോട്ടോ ലഭ്യമാണ്</p> |
| <p>430</p> <p>പേര് : സന്തോഷ് തൈക്കുറോട്ടത്തിൽ സുകുമാരൻ അച്ഛന്റെ പേര് : സുകുമാരൻ വീട്ടു നമ്പർ : മേക്കുറോട്ടാമല ഹാളുസ പ്രായം : 52 ലിംഗം : പുരുഷൻ</p> | <p>ZOZ2485803</p> <p>ഹോട്ടോ ലഭ്യമാണ്</p> | <p># 431</p> <p>പേര് : റംലത്ത് ഭർത്താവിന്റെ പേര് : അഷറഫ് വീട്ടു നമ്പർ : വലിയപറമ്പിൽ പ്രായം : 51 ലിംഗം : സ്ത്രീ</p> | <p>ZOZ2430031</p> <p>ഹോട്ടോ ലഭ്യമാണ്</p> | <p>432</p> <p>പേര് : ഹൗസിയ ഭർത്താവിന്റെ പേര് : മുഹമ്മദ് ഷാഹി വീട്ടു നമ്പർ : / വലിയപറമ്പിൽ പ്രായം : 49 ലിംഗം : സ്ത്രീ</p> | <p>ZOZ0682740</p> <p>ഹോട്ടോ ലഭ്യമാണ്</p> |
| <p>433</p> <p>പേര് : റിംസിന പി എം ഭർത്താവിന്റെ പേര് : സൈഫു എം എസ് വീട്ടു നമ്പർ : / 20/301,മതിലകത്തുവീട്ടിൽ പ്രായം : 29 ലിംഗം : സ്ത്രീ</p> | <p>ZOZ0680322</p> <p>ഹോട്ടോ ലഭ്യമാണ്</p> | <p>434</p> <p>പേര് : ഷഹ്റു ഷാഹി അച്ഛന്റെ പേര് : മുഹമ്മദ് ഷാഹി വി എ വീട്ടു നമ്പർ : / വലിയ പറമ്പിൽ പ്രായം : 27 ലിംഗം : സ്ത്രീ</p> | <p>ZOZ0682732</p> <p>ഹോട്ടോ ലഭ്യമാണ്</p> | <p>435</p> <p>പേര് : കൃഷ്ണൻ പ്രതാപ് അച്ഛന്റെ പേര് : പ്രതാപൻ ഇ കെ വീട്ടു നമ്പർ : / എടമുട്ടത്ത് പ്രായം : 27 ലിംഗം : സ്ത്രീ</p> | <p>ZOZ0687426</p> <p>ഹോട്ടോ ലഭ്യമാണ്</p> |
| <p>436</p> <p>പേര് : റംസിയ അഷറഫ് സി ആ അച്ഛന്റെ പേര് : അഷറഫ് സി ആ വീട്ടു നമ്പർ : / ചാലിപരാമ്ബിൽ പ്രായം : 26 ലിംഗം : സ്ത്രീ</p> | <p>ZOZ0688812</p> <p>ഹോട്ടോ ലഭ്യമാണ്</p> | <p>437</p> <p>പേര് : ഷമീറ ഭർത്താവിന്റെ പേര് : ഷഹീർ വീട്ടു നമ്പർ : 20/134 ചെമ്മനാട്ട് പ്രായം : 43 ലിംഗം : സ്ത്രീ</p> | <p>LJG1458314</p> <p>ഹോട്ടോ ലഭ്യമാണ്</p> | <p>438</p> <p>പേര് : സുലോചന ഭർത്താവിന്റെ പേര് : സുരേന്ദ്രൻ വീട്ടു നമ്പർ : 0/ കോവിൽ തൈക്കവള്ളിപ്പിൽ പ്രായം : 67 ലിംഗം : സ്ത്രീ</p> | <p>LJG1129311</p> <p>ഹോട്ടോ ലഭ്യമാണ്</p> |
| <p>439</p> <p>പേര് : സൗമ്യ ഭർത്താവിന്റെ പേര് : സച്ചിൻ വീട്ടു നമ്പർ : 19/181 കോവിൽ തൈക്കവള്ളിപ്പിൽ പ്രായം : 39 ലിംഗം : സ്ത്രീ</p> | <p>LNL1940212</p> <p>ഹോട്ടോ ലഭ്യമാണ്</p> | <p>440</p> <p>പേര് : അല്ലി ഭർത്താവിന്റെ പേര് : ഭാസി വീട്ടു നമ്പർ : 0/ പുതംവീട്ടിൽ പ്രായം : 60 ലിംഗം : സ്ത്രീ</p> | <p>ZOZ0029561</p> <p>ഹോട്ടോ ലഭ്യമാണ്</p> | <p>441</p> <p>പേര് : സതി ഭർത്താവിന്റെ പേര് : ഹരിദാസൻ വീട്ടു നമ്പർ : 14/350 കുംബിക്കൽ പ്രായം : 58 ലിംഗം : സ്ത്രീ</p> | <p>ZOZ2433324</p> <p>ഹോട്ടോ ലഭ്യമാണ്</p> |
| <p>442</p> <p>പേര് : ബീവി ഭർത്താവിന്റെ പേര് : അബ്ദുൾ റഹീമാൻ വീട്ടു നമ്പർ : 0/151 കളത്തിൽ പ്രായം : 74 ലിംഗം : സ്ത്രീ</p> | <p>ZOZ2430866</p> <p>ഹോട്ടോ ലഭ്യമാണ്</p> | <p>443</p> <p>പേര് : ആശ ഭർത്താവിന്റെ പേര് : മുഹമ്മദ് ഷാനവാസ് വീട്ടു നമ്പർ : 20/198 കളത്തിൽ പ്രായം : 41 ലിംഗം : സ്ത്രീ</p> | <p>ZOZ0137299</p> <p>ഹോട്ടോ ലഭ്യമാണ്</p> | <p>444</p> <p>പേര് : മിനി ഭർത്താവിന്റെ പേര് : പ്രതാപൻ വീട്ടു നമ്പർ : 14/352 എടമുട്ടത്ത് പ്രായം : 54 ലിംഗം : സ്ത്രീ</p> | <p>ZOZ2433332</p> <p>ഹോട്ടോ ലഭ്യമാണ്</p> |
| <p>445</p> <p>പേര് : അൻസില എ.എസ് ഭർത്താവിന്റെ പേര് : ഷക്കീർ കെ.എ വീട്ടു നമ്പർ : 2/271സി കളത്തിൽ പ്രായം : 31 ലിംഗം : സ്ത്രീ</p> | <p>ZOZ0411751</p> <p>ഹോട്ടോ ലഭ്യമാണ്</p> | <p>446</p> <p>പേര് : ലളിത ഭർത്താവിന്റെ പേര് : തമ്പി വീട്ടു നമ്പർ : 14/353 എടമുട്ടത്ത് പ്രായം : 64 ലിംഗം : സ്ത്രീ</p> | <p>ZOZ2433340</p> <p>ഹോട്ടോ ലഭ്യമാണ്</p> | <p>447</p> <p>പേര് : അശ്വതി പി.ബി അച്ഛന്റെ പേര് : ഭാസി വീട്ടു നമ്പർ : 2/273എ പുത്തച്ചുത്ത് പ്രായം : 31 ലിംഗം : സ്ത്രീ</p> | <p>ZOZ0351023</p> <p>ഹോട്ടോ ലഭ്യമാണ്</p> |
| <p>448</p> <p>പേര് : ശാലിനി ഭർത്താവിന്റെ പേര് : സുരേഷ് വീട്ടു നമ്പർ : 0/ താണിക്കുപ്പറമ്പിൽ പ്രായം : 45 ലിംഗം : സ്ത്രീ</p> | <p>LJG1422971</p> <p>ഹോട്ടോ ലഭ്യമാണ്</p> | <p>449</p> <p>പേര് : ജെസ്ന പി എ അച്ഛന്റെ പേര് : അബ്ദുൽ ജലീൽ വീട്ടു നമ്പർ : 2/273എ പുത്തച്ചുത്ത് പ്രായം : 32 ലിംഗം : സ്ത്രീ</p> | <p>ZOZ0322255</p> <p>ഹോട്ടോ ലഭ്യമാണ്</p> | <p>450</p> <p>പേര് : സഫ്ന പി എ അച്ഛന്റെ പേര് : അബ്ദുൽ ജലീൽ വീട്ടു നമ്പർ : 2/273എ പുത്തച്ചുത്ത് പ്രായം : 32 ലിംഗം : സ്ത്രീ</p> | <p>ZOZ0322206</p> <p>ഹോട്ടോ ലഭ്യമാണ്</p> |



| | | | | | | | | |
|---|------------|---|---|------------|---|---|------------|---|
| <p>451</p> <p>പേര് : ഫാത്തിമ ഭർത്താവിന്റെ പേര് : ഹനീഫ് വീട്ടു നമ്പർ : 0/ കറപ്പുവീട്ടിൽ പ്രായം : 51 ലിംഗം : സ്ത്രീ</p> | ZOZ2431104 | <p>പേരാട്ടോ ലഭ്യമാണ്</p> | <p>452</p> <p>പേര് : കുൽസു ഭർത്താവിന്റെ പേര് : ജലീൽ വീട്ടു നമ്പർ : 20/194 പുത്തേഴത്ത് പ്രായം : 51 ലിംഗം : സ്ത്രീ</p> | ZOZ0522011 | <p>പേരാട്ടോ ലഭ്യമാണ്</p> | <p>453</p> <p>പേര് : രാജമ്മ അച്ഛന്റെ പേര് : ധർമ്മരാജൻ വീട്ടു നമ്പർ : 0/ മണക്കാട്ടുപടി പ്രായം : 50 ലിംഗം : സ്ത്രീ</p> | ZOZ2431492 | <p>പേരാട്ടോ ലഭ്യമാണ്</p> |
| <p>454</p> <p>പേര് : രമ്യ അച്ഛന്റെ പേര് : ധർമ്മരാജൻ വീട്ടു നമ്പർ : 18/361 മണക്കാട്ടുപടി പ്രായം : 36 ലിംഗം : സ്ത്രീ</p> | ZOZ0088344 | <p>പേരാട്ടോ ലഭ്യമാണ്</p> | <p>455</p> <p>പേര് : സുമതി ഭർത്താവിന്റെ പേര് : പ്രകാശൻ വീട്ടു നമ്പർ : 19/222 ഈശ്വരമംഗലത്ത് പ്രായം : 62 ലിംഗം : സ്ത്രീ</p> | ZOZ0451237 | <p>പേരാട്ടോ ലഭ്യമാണ്</p> | <p>456</p> <p>പേര് : ഓമന ഭർത്താവിന്റെ പേര് : ഉണ്ണികൃഷ്ണൻ വീട്ടു നമ്പർ : 0/ കോഴിപറമ്പിൽ പ്രായം : 71 ലിംഗം : സ്ത്രീ</p> | LJG1450758 | <p>പേരാട്ടോ ലഭ്യമാണ്</p> |
| <p>457</p> <p>പേര് : രമ അച്ഛന്റെ പേര് : ജനാർദ്ദനൻ വീട്ടു നമ്പർ : 19/278 പോണത്ത് പ്രായം : 61 ലിംഗം : സ്ത്രീ</p> | ZOZ0088666 | <p>പേരാട്ടോ ലഭ്യമാണ്</p> | <p>458</p> <p>പേര് : ചന്ദ്രവതി ഭർത്താവിന്റെ പേര് : രാമകൃഷ്ണൻ വീട്ടു നമ്പർ : 20/214 പരുത്തിയേഴത്ത് പ്രായം : 78 ലിംഗം : സ്ത്രീ</p> | ZOZ0451559 | <p>പേരാട്ടോ ലഭ്യമാണ്</p> | <p>459</p> <p>പേര് : സുലു ഭർത്താവിന്റെ പേര് : രാജു വീട്ടു നമ്പർ : 20/222 കുഞ്ഞുമാക്കൻപുരക്കൽ പ്രായം : 55 ലിംഗം : സ്ത്രീ</p> | ZOZ0455287 | <p>പേരാട്ടോ ലഭ്യമാണ്</p> |
| <p>460</p> <p>പേര് : ഷൈല ഭർത്താവിന്റെ പേര് : രാജു വീട്ടു നമ്പർ : 20/210 പോണത്ത് പ്രായം : 56 ലിംഗം : സ്ത്രീ</p> | ZOZ0451245 | <p>പേരാട്ടോ ലഭ്യമാണ്</p> | <p>461</p> <p>പേര് : ഹരിത പി ആർ അച്ഛന്റെ പേര് : രാജു പി വി വീട്ടു നമ്പർ : പോണത്ത് പ്രായം : 24 ലിംഗം : സ്ത്രീ</p> | ZOZ1845593 | <p>പേരാട്ടോ ലഭ്യമാണ്</p> | <p>462</p> <p>പേര് : ഐഷ്വരീ ഭർത്താവിന്റെ പേര് : സാദിക് അക്ബർ വീട്ടു നമ്പർ : 2/579 മതിലകത്തുവീട്ടിൽ പ്രായം : 64 ലിംഗം : സ്ത്രീ</p> | ZOZ0442210 | <p>പേരാട്ടോ ലഭ്യമാണ്</p> |
| <p>463</p> <p>പേര് : രംഗീയ പി എസ് ഭർത്താവിന്റെ പേര് : ഷിഹാബ് വീട്ടു നമ്പർ : 2/579 മതിലകത്തുവീട്ടിൽ പ്രായം : 37 ലിംഗം : സ്ത്രീ</p> | LJG1726678 | <p>പേരാട്ടോ ലഭ്യമാണ്</p> | <p>464</p> <p>പേര് : സൗമിനി ഭർത്താവിന്റെ പേര് : ഉണ്ണികൃഷ്ണൻ വീട്ടു നമ്പർ : 2/283ബി മാടവന പ്രായം : 60 ലിംഗം : സ്ത്രീ</p> | ZOZ0385831 | <p>പേരാട്ടോ ലഭ്യമാണ്</p> | <p>465</p> <p>പേര് : ഷീല ഭർത്താവിന്റെ പേര് : ബാലകൃഷ്ണൻ വീട്ടു നമ്പർ : 2/283എ പുതംവീട്ടിൽ പ്രായം : 52 ലിംഗം : സ്ത്രീ</p> | ZOZ2433498 | <p>പേരാട്ടോ ലഭ്യമാണ്</p> |
| <p>466</p> <p>പേര് : ശ്യാമിളി എം യു അച്ഛന്റെ പേര് : ഉണ്ണികൃഷ്ണൻ വീട്ടു നമ്പർ : 2/283ബി മാടവന പ്രായം : 34 ലിംഗം : സ്ത്രീ</p> | ZOZ0385716 | <p>പേരാട്ടോ ലഭ്യമാണ്</p> | <p>467</p> <p>പേര് : ദിവ്യ എം ആർ ഭർത്താവിന്റെ പേര് : സന്തോഷ് വീട്ടു നമ്പർ : 2/286 നാലുമാക്കൽ പ്രായം : 42 ലിംഗം : സ്ത്രീ</p> | LJG1547900 | <p>പേരാട്ടോ ലഭ്യമാണ്</p> | <p>468</p> <p>പേര് : സുഹ്റ ഭർത്താവിന്റെ പേര് : അബ്ദുൾ കരീം വീട്ടു നമ്പർ : 0/ മുനക്കൽ പ്രായം : 61 ലിംഗം : സ്ത്രീ</p> | ZOZ2431765 | <p>പേരാട്ടോ ലഭ്യമാണ്</p> |
| <p>469</p> <p>പേര് : ശ്രീലക്ഷ്മി ഭർത്താവിന്റെ പേര് : അൽതാജ് വീട്ടു നമ്പർ : 19/448 മുനക്കൽ പ്രായം : 30 ലിംഗം : സ്ത്രീ</p> | ZOZ0455626 | <p>പേരാട്ടോ ലഭ്യമാണ്</p> | <p>470</p> <p>പേര് : നിർമ്മല ഭർത്താവിന്റെ പേര് : പുഷ്പാഗദൻ വീട്ടു നമ്പർ : 0/ കണ്ണിക്കൽ പ്രായം : 61 ലിംഗം : സ്ത്രീ</p> | ZOZ2430965 | <p>പേരാട്ടോ ലഭ്യമാണ്</p> | <p>471</p> <p>പേര് : സുജിത എ.എസ് ഭർത്താവിന്റെ പേര് : സുനിൽകുമാർ വീട്ടു നമ്പർ : 19/414 പൊന്നംപിള്ളി പ്രായം : 42 ലിംഗം : സ്ത്രീ</p> | LJG1503663 | <p>പേരാട്ടോ ലഭ്യമാണ്</p> |
| <p>472</p> <p>പേര് : സരോജനി ഭർത്താവിന്റെ പേര് : ഗോപി വീട്ടു നമ്പർ : 0/ പൊന്നംപിള്ളി പ്രായം : 69 ലിംഗം : സ്ത്രീ</p> | ZOZ2432748 | <p>പേരാട്ടോ ലഭ്യമാണ്</p> | <p>473</p> <p>പേര് : ശ്രീദേവി ഭർത്താവിന്റെ പേര് : രാധാകൃഷ്ണൻ വീട്ടു നമ്പർ : 0/ പൊന്നംപിള്ളി പ്രായം : 49 ലിംഗം : സ്ത്രീ</p> | LJG1323302 | <p>പേരാട്ടോ ലഭ്യമാണ്</p> | <p>474</p> <p>പേര് : മിനു കെ പി ഭർത്താവിന്റെ പേര് : ദേവരാജൻ വീട്ടു നമ്പർ : 19/415 പൊന്നംപിള്ളി പ്രായം : 35 ലിംഗം : സ്ത്രീ</p> | ZOZ0254292 | <p>പേരാട്ടോ ലഭ്യമാണ്</p> |
| <p>475</p> <p>പേര് : ഗിരിജ ഭർത്താവിന്റെ പേര് : രാജപ്പൻ വീട്ടു നമ്പർ : 0/ കോവിൽ തൈക്കവള്ളിൽ പ്രായം : 58 ലിംഗം : സ്ത്രീ</p> | ZOZ2431328 | <p>പേരാട്ടോ ലഭ്യമാണ്</p> | <p>476</p> <p>പേര് : ഹർഷാദേവി ഭർത്താവിന്റെ പേര് : സജീവൻ വീട്ടു നമ്പർ : 0/ പുതംവീട്ടിൽ പ്രായം : 44 ലിംഗം : സ്ത്രീ</p> | LJG1228923 | <p>പേരാട്ടോ ലഭ്യമാണ്</p> | <p>477</p> <p>പേര് : ഗിരിജ ഭർത്താവിന്റെ പേര് : നീലാംബരൻ വീട്ടു നമ്പർ : 0/ കണ്ണിക്കൽ പ്രായം : 58 ലിംഗം : സ്ത്രീ</p> | ZOZ2430981 | <p>പേരാട്ടോ ലഭ്യമാണ്</p> |
| <p>478</p> <p>പേര് : പ്രീതി ഭർത്താവിന്റെ പേര് : ഉണ്ണികൃഷ്ണൻ വീട്ടു നമ്പർ : 20/213 ഈശ്വരമംഗലത്ത് പ്രായം : 45 ലിംഗം : സ്ത്രീ</p> | LJG1552066 | <p>പേരാട്ടോ ലഭ്യമാണ്</p> | <p>479</p> <p>പേര് : അനിത ഭർത്താവിന്റെ പേര് : ജീവൻ വീട്ടു നമ്പർ : 2/332ബി തുണ്ടിപറമ്പിൽ പ്രായം : 56 ലിംഗം : സ്ത്രീ</p> | ZOZ0594820 | <p>പേരാട്ടോ ലഭ്യമാണ്</p> | <p>480</p> <p>പേര് : ഗീത ഭർത്താവിന്റെ പേര് : പ്രകാശൻ വീട്ടു നമ്പർ : 0/ പുതംവീട്ടിൽ പ്രായം : 46 ലിംഗം : സ്ത്രീ</p> | ZOZ2432839 | <p>പേരാട്ടോ ലഭ്യമാണ്</p> |



| | | | | | |
|---|---|--|---|---|---|
| <p>481</p> <p>പേര് : ലക്ഷ്മി ഭർത്താവിന്റെ പേര് : സുബ്രഹ്മണ്യൻ വീട്ടു നമ്പർ : 0/ പോണത്ത് പ്രായം : 74 ലിംഗം : സ്ത്രീ</p> | <p>ZOZ2432490</p> <p>ഹോട്ടോ ലഭ്യമാണ്</p> | <p>482</p> <p>പേര് : ലളിത ഭർത്താവിന്റെ പേര് : പ്രകാശൻ വീട്ടു നമ്പർ : 0/ റാവൻതുരുത്തി പ്രായം : 54 ലിംഗം : സ്ത്രീ</p> | <p>ZOZ2431989</p> <p>ഹോട്ടോ ലഭ്യമാണ്</p> | <p>483</p> <p>പേര് : ഷീന ഭർത്താവിന്റെ പേര് : അപ്പുകുട്ടൻ വീട്ടു നമ്പർ : 0/ റാവൻതുരുത്തി പ്രായം : 54 ലിംഗം : സ്ത്രീ</p> | <p>LJG1528165</p> <p>ഹോട്ടോ ലഭ്യമാണ്</p> |
| <p>484</p> <p>പേര് : രമ ഭർത്താവിന്റെ പേര് : കാർത്തികേയൻ വീട്ടു നമ്പർ : 0/ കോഴിപറമ്പിൽ പ്രായം : 55 ലിംഗം : സ്ത്രീ</p> | <p>LJG1129543</p> <p>ഹോട്ടോ ലഭ്യമാണ്</p> | <p>485</p> <p>പേര് : കോമള ഭർത്താവിന്റെ പേര് : പ്രകാശൻ വീട്ടു നമ്പർ : 0/ കളത്തിൽ പ്രായം : 56 ലിംഗം : സ്ത്രീ</p> | <p>ZOZ2430882</p> <p>ഹോട്ടോ ലഭ്യമാണ്</p> | <p>486</p> <p>പേര് : രഞ്ജിത ടി എ ഭർത്താവിന്റെ പേര് : പ്രമോദ് വീട്ടു നമ്പർ : 0/471 കളത്തിൽ പ്രായം : 41 ലിംഗം : സ്ത്രീ</p> | <p>ZOZ0299057</p> <p>ഹോട്ടോ ലഭ്യമാണ്</p> |
| <p>487</p> <p>പേര് : കുമാരി ഭർത്താവിന്റെ പേര് : മോഹനൻ വീട്ടു നമ്പർ : 0/ പോണത്ത് പ്രായം : 61 ലിംഗം : സ്ത്രീ</p> | <p>ZOZ2432599</p> <p>ഹോട്ടോ ലഭ്യമാണ്</p> | <p>488</p> <p>പേര് : ഭാരതി ഭർത്താവിന്റെ പേര് : കൊച്ചുകിടാത്തൻ വീട്ടു നമ്പർ : 0/ കമ്പിളിക്കൽ പ്രായം : 65 ലിംഗം : സ്ത്രീ</p> | <p>ZOZ2431039</p> <p>ഹോട്ടോ ലഭ്യമാണ്</p> | <p>489</p> <p>പേര് : വാസന്തി ഭർത്താവിന്റെ പേര് : അശോകൻ വീട്ടു നമ്പർ : 0/ കോഴിപറമ്പിൽ പ്രായം : 57 ലിംഗം : സ്ത്രീ</p> | <p>ZOZ2431369</p> <p>ഹോട്ടോ ലഭ്യമാണ്</p> |
| <p>490</p> <p>പേര് : പത്മിനി ഭർത്താവിന്റെ പേര് : വേലായുധൻ വീട്ടു നമ്പർ : 0/ കോഴിപറമ്പിൽ പ്രായം : 60 ലിംഗം : സ്ത്രീ</p> | <p>ZOZ2431351</p> <p>ഹോട്ടോ ലഭ്യമാണ്</p> | <p>491</p> <p>പേര് : ഗീത ഭർത്താവിന്റെ പേര് : സതീഷ് വീട്ടു നമ്പർ : 0/ പൃഥ്വിയിൽ പ്രായം : 54 ലിംഗം : സ്ത്രീ</p> | <p>ZOZ2432813</p> <p>ഹോട്ടോ ലഭ്യമാണ്</p> | <p>492</p> <p>പേര് : സജിത ഭർത്താവിന്റെ പേര് : മുരളീധരൻ വീട്ടു നമ്പർ : 0/ പോണത്ത് പ്രായം : 47 ലിംഗം : സ്ത്രീ</p> | <p>ZOZ2432722</p> <p>ഹോട്ടോ ലഭ്യമാണ്</p> |
| <p>493</p> <p>പേര് : ലളിത ഭർത്താവിന്റെ പേര് : ബാബു വീട്ടു നമ്പർ : 2/351സി പോണത്ത് പ്രായം : 63 ലിംഗം : സ്ത്രീ</p> | <p>ZOZ2433530</p> <p>ഹോട്ടോ ലഭ്യമാണ്</p> | <p>494</p> <p>പേര് : മൈമൂനത്ത് ഭർത്താവിന്റെ പേര് : ഷംസുദ്ദീൻ വീട്ടു നമ്പർ : 2/349ബി ചെമ്പിട്ടവീട്ടിൽ പ്രായം : 55 ലിംഗം : സ്ത്രീ</p> | <p>ZOZ2433522</p> <p>ഹോട്ടോ ലഭ്യമാണ്</p> | <p>495</p> <p>പേര് : ഫാത്തിമ അച്ഛന്റെ പേര് : അബ്ദുല്ല വീട്ടു നമ്പർ : 2/351എ കാവുങ്കൽ പ്രായം : 41 ലിംഗം : സ്ത്രീ</p> | <p>ZOZ0018291</p> <p>ഹോട്ടോ ലഭ്യമാണ്</p> |
| <p>496</p> <p>പേര് : ദീപ ഭർത്താവിന്റെ പേര് : രാജു വീട്ടു നമ്പർ : 19/352എ കിഴക്കേവീട്ടിൽ പ്രായം : 51 ലിംഗം : സ്ത്രീ</p> | <p>ZOZ0600320</p> <p>ഹോട്ടോ ലഭ്യമാണ്</p> | <p>497</p> <p>പേര് : നിത്യ എൻ ആർ ഭർത്താവിന്റെ പേര് : ഷിജു വീട്ടു നമ്പർ : 19/522 കളത്തിൽ പ്രായം : 34 ലിംഗം : സ്ത്രീ</p> | <p>NGR0125021</p> <p>ഹോട്ടോ ലഭ്യമാണ്</p> | <p>498</p> <p>പേര് : ഷീല ഭർത്താവിന്റെ പേര് : സന്തോഷ് വീട്ടു നമ്പർ : 2/479 പോണത്ത് പ്രായം : 54 ലിംഗം : സ്ത്രീ</p> | <p>ZOZ2433621</p> <p>ഹോട്ടോ ലഭ്യമാണ്</p> |
| <p>499</p> <p>പേര് : സുശീല ഭർത്താവിന്റെ പേര് : പ്രകാശൻ വീട്ടു നമ്പർ : 0/ പരുത്തിയേഴത്ത് പ്രായം : 59 ലിംഗം : സ്ത്രീ</p> | <p>ZOZ2432318</p> <p>ഹോട്ടോ ലഭ്യമാണ്</p> | <p>500</p> <p>പേര് : ശ്രുതി അച്ഛന്റെ പേര് : പ്രകാശൻ വീട്ടു നമ്പർ : 14/127 പരത്തിയെഴുത്ത് പ്രായം : 35 ലിംഗം : സ്ത്രീ</p> | <p>ZOZ0081976</p> <p>ഹോട്ടോ ലഭ്യമാണ്</p> | <p>501</p> <p>പേര് : സുജാത ഭർത്താവിന്റെ പേര് : പത്മനാഭൻ വീട്ടു നമ്പർ : 0/ കമ്പിളിക്കൽ പ്രായം : 61 ലിംഗം : സ്ത്രീ</p> | <p>ZOZ2431047</p> <p>ഹോട്ടോ ലഭ്യമാണ്</p> |
| <p>502</p> <p>പേര് : ലത ഭർത്താവിന്റെ പേര് : രാജു വീട്ടു നമ്പർ : 0/ ഈശ്വരമംഗലത്ത് പ്രായം : 50 ലിംഗം : സ്ത്രീ</p> | <p>ZOZ2430650</p> <p>ഹോട്ടോ ലഭ്യമാണ്</p> | <p>503</p> <p>പേര് : ലത ഭർത്താവിന്റെ പേര് : സുകുമാരൻ വീട്ടു നമ്പർ : 2/359എ ഈശ്വരമംഗലത്ത് പ്രായം : 56 ലിംഗം : സ്ത്രീ</p> | <p>ZOZ2433548</p> <p>ഹോട്ടോ ലഭ്യമാണ്</p> | <p>504</p> <p>പേര് : വാസന്തി ഭർത്താവിന്റെ പേര് : ഷാജി വീട്ടു നമ്പർ : 0/ ഈശ്വരമംഗലത്ത് പ്രായം : 50 ലിംഗം : സ്ത്രീ</p> | <p>ZOZ2430643</p> <p>ഹോട്ടോ ലഭ്യമാണ്</p> |
| <p>505</p> <p>പേര് : ഭൂവനേശ്വരി ഭർത്താവിന്റെ പേര് : സുധൻ വീട്ടു നമ്പർ : 0/ മാടത്തിങ്കൽ പ്രായം : 61 ലിംഗം : സ്ത്രീ</p> | <p>ZOZ2431450</p> <p>ഹോട്ടോ ലഭ്യമാണ്</p> | <p>506</p> <p>പേര് : അനിത ഭർത്താവിന്റെ പേര് : ദിനേശൻ വീട്ടു നമ്പർ : 2/362 താണിക്കപറമ്പിൽ പ്രായം : 53 ലിംഗം : സ്ത്രീ</p> | <p>ZOZ0443531</p> <p>ഹോട്ടോ ലഭ്യമാണ്</p> | <p>507</p> <p>പേര് : മണി ഭർത്താവിന്റെ പേര് : സദാനന്ദൻ വീട്ടു നമ്പർ : 2/362എ നെടുംപറമ്പിൽ പ്രായം : 52 ലിംഗം : സ്ത്രീ</p> | <p>LJG1299593</p> <p>ഹോട്ടോ ലഭ്യമാണ്</p> |
| <p>508</p> <p>പേര് : സീന കെ ബി ഭർത്താവിന്റെ പേര് : പ്രദീപ് കെ വി വീട്ടു നമ്പർ : 19/525എ കളത്തിൽ പ്രായം : 52 ലിംഗം : സ്ത്രീ</p> | <p>ZOZ0657585</p> <p>ഹോട്ടോ ലഭ്യമാണ്</p> | <p>509</p> <p>പേര് : നിവേദിത കെ പി അച്ഛന്റെ പേര് : പ്രദീപ് കെ വി വീട്ടു നമ്പർ : 19/525എ കളത്തിൽ പ്രായം : 28 ലിംഗം : സ്ത്രീ</p> | <p>ZOZ0657593</p> <p>ഹോട്ടോ ലഭ്യമാണ്</p> | <p>#2 510</p> <p>പേര് : സുനിത ഭർത്താവിന്റെ പേര് : ഗോപി വീട്ടു നമ്പർ : 0/ ചേപ്പള്ളി പ്രായം : 60 ലിംഗം : സ്ത്രീ</p> | <p>ZOZ2430551</p> <p>ഹോട്ടോ ലഭ്യമാണ്</p> |



| | | | |
|-----|------------|--|--------------------|
| 511 | ZOZ2430544 | പേര് : വത്സല അച്ഛന്റെ പേര് : ശിവരാമൻ വീട്ടു നമ്പർ : 0/ ചേപ്പള്ളി പ്രായം : 66 ലിംഗം : സ്ത്രീ | ഫോട്ടോ ലഭ്യമാണ് |
|-----|------------|--|--------------------|

| | | | |
|-----|------------|---|--------------------|
| 512 | ZOZ0134080 | പേര് : സാവിത്രി ഭർത്താവിന്റെ പേര് : ദാസൻ വീട്ടു നമ്പർ : 2/364എ ബ്ലാഗയിൽ പ്രായം : 75 ലിംഗം : സ്ത്രീ | ഫോട്ടോ ലഭ്യമാണ് |
|-----|------------|---|--------------------|

| | | | |
|-----|------------|--|--------------------|
| 513 | ZOZ2431252 | പേര് : പ്രേമ ഭർത്താവിന്റെ പേര് : സുബ്രഹ്മണ്യൻ വീട്ടു നമ്പർ : 0/ കേലപ്പശ്ശേരി പ്രായം : 66 ലിംഗം : സ്ത്രീ | ഫോട്ടോ ലഭ്യമാണ് |
|-----|------------|--|--------------------|

| | | | |
|-----|------------|---|--------------------|
| 514 | ZOZ2432524 | പേര് : ഭാനു അച്ഛന്റെ പേര് : സുബ്രഹ്മണ്യൻ വീട്ടു നമ്പർ : 0/ പോണത്ത പ്രായം : 72 ലിംഗം : സ്ത്രീ | ഫോട്ടോ ലഭ്യമാണ് |
|-----|------------|---|--------------------|

| | | | |
|-----|------------|--|--------------------|
| 515 | ZOZ0451484 | പേര് : കുദിജാബി ഭർത്താവിന്റെ പേര് : സലാം വീട്ടു നമ്പർ : 20/188 പരത്തിയേഴത്ത് പ്രായം : 58 ലിംഗം : സ്ത്രീ | ഫോട്ടോ ലഭ്യമാണ് |
|-----|------------|--|--------------------|

| | | | |
|-----|------------|---|--------------------|
| 516 | LJV1653732 | പേര് : ഷാബിജ ഭർത്താവിന്റെ പേര് : ഷക്കീർ വീട്ടു നമ്പർ : 20/188 പരത്തിയേഴത്ത് പ്രായം : 40 ലിംഗം : സ്ത്രീ | ഫോട്ടോ ലഭ്യമാണ് |
|-----|------------|---|--------------------|

| | | | |
|-----|------------|--|--------------------|
| 517 | ZOZ0218834 | പേര് : സബിത ഭർത്താവിന്റെ പേര് : സജീർ വീട്ടു നമ്പർ : 20/188 പരത്തിയേഴത്ത് പ്രായം : 36 ലിംഗം : സ്ത്രീ | ഫോട്ടോ ലഭ്യമാണ് |
|-----|------------|--|--------------------|

| | | | |
|-----|------------|---|--------------------|
| 518 | ZOZ2430734 | പേര് : സതി ഭർത്താവിന്റെ പേര് : പ്രകാശൻ വീട്ടു നമ്പർ : 0/ കൈമപറമ്പിൽ പ്രായം : 60 ലിംഗം : സ്ത്രീ | ഫോട്ടോ ലഭ്യമാണ് |
|-----|------------|---|--------------------|

| | | | |
|-----|------------|---|--------------------|
| 519 | ZOZ2431740 | പേര് : അല്ലി ഭർത്താവിന്റെ പേര് : പത്മനാഭൻ വീട്ടു നമ്പർ : 0/ മുല്ലപ്പുറമ്പത്ത് പ്രായം : 70 ലിംഗം : സ്ത്രീ | ഫോട്ടോ ലഭ്യമാണ് |
|-----|------------|---|--------------------|

| | | | |
|-----|------------|--|--------------------|
| 520 | ZOZ0052381 | പേര് : ലിജി ഭർത്താവിന്റെ പേര് : പ്രസാദ് വീട്ടു നമ്പർ : 8/495 മുല്ലപ്പുറമ്പത്ത് പ്രായം : 42 ലിംഗം : സ്ത്രീ | ഫോട്ടോ ലഭ്യമാണ് |
|-----|------------|--|--------------------|

| | | | |
|-----|------------|---|--------------------|
| 521 | LJG1461516 | പേര് : കോമള ഭർത്താവിന്റെ പേര് : വാമനൻ വീട്ടു നമ്പർ : 0/ കളത്തിൽ പ്രായം : 54 ലിംഗം : സ്ത്രീ | ഫോട്ടോ ലഭ്യമാണ് |
|-----|------------|---|--------------------|

| | | | |
|-----|------------|--|--------------------|
| 522 | ZOZ2433563 | പേര് : കവിത ഭർത്താവിന്റെ പേര് : ഹരി വീട്ടു നമ്പർ : 2/391ബി കളത്തിൽ പ്രായം : 46 ലിംഗം : സ്ത്രീ | ഫോട്ടോ ലഭ്യമാണ് |
|-----|------------|--|--------------------|

| | | | |
|-----|------------|---|--------------------|
| 523 | ZOZ0246991 | പേര് : ജെനീന ഭർത്താവിന്റെ പേര് : അഷറഫ് വീട്ടു നമ്പർ : 2/ കൈതക്കുപ്പറമ്പിൽ പ്രായം : 42 ലിംഗം : സ്ത്രീ | ഫോട്ടോ ലഭ്യമാണ് |
|-----|------------|---|--------------------|

| | | | |
|-----|------------|---|--------------------|
| 524 | ZOZ2433134 | പേര് : സരോജിനി ഭർത്താവിന്റെ പേര് : കൃഷ്ണൻകുട്ടി വീട്ടു നമ്പർ : 0/ വലിയപറമ്പിൽ പ്രായം : 58 ലിംഗം : സ്ത്രീ | ഫോട്ടോ ലഭ്യമാണ് |
|-----|------------|---|--------------------|

| | | | |
|-----|------------|--|--------------------|
| 525 | ZOZ0137927 | പേര് : സിനി അച്ഛന്റെ പേര് : കൃഷ്ണൻകുട്ടി വീട്ടു നമ്പർ : 19/493 വലിയപറമ്പിൽ പ്രായം : 41 ലിംഗം : സ്ത്രീ | ഫോട്ടോ ലഭ്യമാണ് |
|-----|------------|--|--------------------|

| | | | |
|-----|------------|---|--------------------|
| 526 | ZOZ2431377 | പേര് : സൗദാമിനി ഭർത്താവിന്റെ പേര് : ചന്ദ്രൻ വീട്ടു നമ്പർ : 0/ കോഴിപറമ്പിൽ പ്രായം : 57 ലിംഗം : സ്ത്രീ | ഫോട്ടോ ലഭ്യമാണ് |
|-----|------------|---|--------------------|

| | | | |
|-----|------------|--|--------------------|
| 527 | ZOZ0412056 | പേര് : ശ്രീപ്രിയ കെ.ജി ഭർത്താവിന്റെ പേര് : രതീഷ് കെ.സി വീട്ടു നമ്പർ : 19/534 കോഴിപറമ്പിൽ പ്രായം : 32 ലിംഗം : സ്ത്രീ | ഫോട്ടോ ലഭ്യമാണ് |
|-----|------------|--|--------------------|

| | | | |
|-----|------------|--|--------------------|
| 528 | ZOZ2430627 | പേര് : ബിവാത്തു ഭർത്താവിന്റെ പേര് : മുഹമ്മദ്ദുണ്ണി വീട്ടു നമ്പർ : 0/ ചുങ്കത്ത് പ്രായം : 73 ലിംഗം : സ്ത്രീ | ഫോട്ടോ ലഭ്യമാണ് |
|-----|------------|--|--------------------|

| | | | |
|-----|------------|---|--------------------|
| 529 | LJG1326164 | പേര് : താഹിറ അമ്മയുടെ പേര് : ബിവാത്തു വീട്ടു നമ്പർ : 0/ ചുങ്കത്ത് പ്രായം : 48 ലിംഗം : സ്ത്രീ | ഫോട്ടോ ലഭ്യമാണ് |
|-----|------------|---|--------------------|

| | | | |
|-----|------------|--|--------------------|
| 530 | ZOZ2433449 | പേര് : ജാസ് മിൻ അച്ഛന്റെ പേര് : മുഹമ്മദ്ദുണ്ണി വീട്ടു നമ്പർ : 19/491 ചുങ്കത്ത് പ്രായം : 47 ലിംഗം : സ്ത്രീ | ഫോട്ടോ ലഭ്യമാണ് |
|-----|------------|--|--------------------|

| | | | |
|-----|------------|--|--------------------|
| 531 | ZOZ2433597 | പേര് : വിശാലാക്ഷി അച്ഛന്റെ പേര് : വാസു വീട്ടു നമ്പർ : 2/413എ തേവാലിൽ പ്രായം : 48 ലിംഗം : സ്ത്രീ | ഫോട്ടോ ലഭ്യമാണ് |
|-----|------------|--|--------------------|

| | | | |
|-----|------------|---|--------------------|
| 532 | ZOZ0588756 | പേര് : പ്രസിത ടി എസ് മുുള്ളൂർ ബാബു വീട്ടു നമ്പർ : 19/548 തേവാലിൽ ഹൗസ് പ്രായം : 39 ലിംഗം : സ്ത്രീ | ഫോട്ടോ ലഭ്യമാണ് |
|-----|------------|---|--------------------|

| | | | |
|-----|------------|--|--------------------|
| 533 | ZOZ2432946 | പേര് : ഹാജറ ഭർത്താവിന്റെ പേര് : മുഹമ്മദ് വീട്ടു നമ്പർ : 0/ രാമൻകുളത്ത് പ്രായം : 69 ലിംഗം : സ്ത്രീ | ഫോട്ടോ ലഭ്യമാണ് |
|-----|------------|--|--------------------|

| | | | |
|-----|------------|---|--------------------|
| 534 | ZOZ2433043 | പേര് : കല്ലാണി അച്ഛന്റെ പേര് : കൃഷ്ണൻകുഞ്ഞ് വീട്ടു നമ്പർ : 0/ തേവാലിൽ പ്രായം : 81 ലിംഗം : സ്ത്രീ | ഫോട്ടോ ലഭ്യമാണ് |
|-----|------------|---|--------------------|

| | | | |
|-----|------------|---|--------------------|
| 535 | ZOZ2433068 | പേര് : ബേബി അച്ഛന്റെ പേര് : സതിശൻ വീട്ടു നമ്പർ : 0/ തേവാലിൽ പ്രായം : 54 ലിംഗം : സ്ത്രീ | ഫോട്ടോ ലഭ്യമാണ് |
|-----|------------|---|--------------------|

| | | | |
|-----|------------|---|--------------------|
| 536 | ZOZ1755032 | പേര് : കൃഷ്ണേന്ദു അച്ഛന്റെ പേര് : സതിശൻ വീട്ടു നമ്പർ : 19/550 തേവാലിൽ പ്രായം : 27 ലിംഗം : സ്ത്രീ | ഫോട്ടോ ലഭ്യമാണ് |
|-----|------------|---|--------------------|

| | | | |
|-----|------------|--|--------------------|
| 537 | ZOZ2433092 | പേര് : സുജാത ഭർത്താവിന്റെ പേര് : ശിവനന്ദൻ വീട്ടു നമ്പർ : 0/ വടശ്ശേരി പ്രായം : 55 ലിംഗം : സ്ത്രീ | ഫോട്ടോ ലഭ്യമാണ് |
|-----|------------|--|--------------------|

| | | | |
|-----|------------|--|--------------------|
| 538 | ZOZ2433084 | പേര് : ലളിത ഭർത്താവിന്റെ പേര് : ഹരിദാസ് വീട്ടു നമ്പർ : 0/ വടശ്ശേരി പ്രായം : 63 ലിംഗം : സ്ത്രീ | ഫോട്ടോ ലഭ്യമാണ് |
|-----|------------|--|--------------------|

| | | | |
|-----|------------|---|--------------------|
| 539 | ZOZ0426858 | പേര് : ചിപ്പി കെ ജെ ഭർത്താവിന്റെ പേര് : പ്രസാദ് വീട്ടു നമ്പർ : 19/554 വടശ്ശേരി ഹൗസ് പ്രായം : 31 ലിംഗം : സ്ത്രീ | ഫോട്ടോ ലഭ്യമാണ് |
|-----|------------|---|--------------------|

| | | | |
|-----|------------|---|--------------------|
| 540 | ZOZ2432607 | പേര് : സരസ ഭർത്താവിന്റെ പേര് : ഹരിദാസൻ വീട്ടു നമ്പർ : 0/ പോണത്ത പ്രായം : 60 ലിംഗം : സ്ത്രീ | ഫോട്ടോ ലഭ്യമാണ് |
|-----|------------|---|--------------------|

| | | | | | |
|---|---|--|---|--|---|
| <p>541</p> <p>പേര് : ബിന്ദു ഭർത്താവിന്റെ പേര് : വേണു വീട്ടു നമ്പർ : 0/ പോണത്ത് പ്രായം : 56 ലിംഗം : സ്ത്രീ</p> | <p>LJG1546027</p> <p>ഹോട്ടോ ലഭ്യമാണ്</p> | <p>542</p> <p>പേര് : പ്രേമ ഭർത്താവിന്റെ പേര് : രവി വീട്ടു നമ്പർ : 0/ പോണത്ത് പ്രായം : 55 ലിംഗം : സ്ത്രീ</p> | <p>ZOZ2432656</p> <p>ഹോട്ടോ ലഭ്യമാണ്</p> | <p>543</p> <p>പേര് : രമണി ഭർത്താവിന്റെ പേര് : കുമാരൻ വീട്ടു നമ്പർ : 0/ ചള്ളിയിൽ പ്രായം : 74 ലിംഗം : സ്ത്രീ</p> | <p>ZOZ2430445</p> <p>ഹോട്ടോ ലഭ്യമാണ്</p> |
| <p>544</p> <p>പേര് : സഹജ ഭർത്താവിന്റെ പേര് : ഷാജി വീട്ടു നമ്പർ : 0/ ചള്ളിയിൽ പ്രായം : 52 ലിംഗം : സ്ത്രീ</p> | <p>ZOZ2430452</p> <p>ഹോട്ടോ ലഭ്യമാണ്</p> | <p>545</p> <p>പേര് : ബിന്ദു അച്ഛന്റെ പേര് : കുമാരൻ വീട്ടു നമ്പർ : 0/ ചള്ളിയിൽ പ്രായം : 43 ലിംഗം : സ്ത്രീ</p> | <p>ZOZ2430460</p> <p>ഹോട്ടോ ലഭ്യമാണ്</p> | <p>546</p> <p>പേര് : ശ്രീലക്ഷ്മി സി എസ് അച്ഛന്റെ പേര് : ഷാജി വീട്ടു നമ്പർ : 19/472 ചള്ളിയിൽ പ്രായം : 32 ലിംഗം : സ്ത്രീ</p> | <p>ZOZ0285130</p> <p>ഹോട്ടോ ലഭ്യമാണ്</p> |
| <p>547</p> <p>പേര് : ദാക്ഷായണി ഭർത്താവിന്റെ പേര് : ആണ്ടി വീട്ടു നമ്പർ : 0/ കുഞ്ഞിമാക്കൻപുരക്കൽ പ്രായം : 87 ലിംഗം : സ്ത്രീ</p> | <p>ZOZ2431401</p> <p>ഹോട്ടോ ലഭ്യമാണ്</p> | <p>548</p> <p>പേര് : താര ഭർത്താവിന്റെ പേര് : സുരേന്ദ്രൻ വീട്ടു നമ്പർ : 0/ കുഞ്ഞിമാക്കൻപുരക്കൽ പ്രായം : 53 ലിംഗം : സ്ത്രീ</p> | <p>ZOZ2431419</p> <p>ഹോട്ടോ ലഭ്യമാണ്</p> | <p>549</p> <p>പേര് : സുമധുര ഭർത്താവിന്റെ പേര് : ശിവദാസൻ വീട്ടു നമ്പർ : 0/ കുഞ്ഞിമാക്കൻപുരക്കൽ പ്രായം : 53 ലിംഗം : സ്ത്രീ</p> | <p>LJG1428804</p> <p>ഹോട്ടോ ലഭ്യമാണ്</p> |
| <p>550</p> <p>പേര് : സ്വാതി കൃഷ്ണ കെ എസ് അച്ഛന്റെ പേര് : സുരേന്ദ്രൻ വീട്ടു നമ്പർ : 2/385 കുഞ്ഞിമാക്കൻപുരക്കൽ പ്രായം : 31 ലിംഗം : സ്ത്രീ</p> | <p>ZOZ0385443</p> <p>ഹോട്ടോ ലഭ്യമാണ്</p> | <p>551</p> <p>പേര് : ഷൈല ഭർത്താവിന്റെ പേര് : രാമകൃഷ്ണൻ വീട്ടു നമ്പർ : 0/ പള്ളത്ത് പ്രായം : 63 ലിംഗം : സ്ത്രീ</p> | <p>ZOZ2432094</p> <p>ഹോട്ടോ ലഭ്യമാണ്</p> | <p>552</p> <p>പേര് : സുമ കെ.ആർ ഭർത്താവിന്റെ പേര് : പ്രശാന്ത് പി ആർ വീട്ടു നമ്പർ : 2/386 പള്ളത്ത് പ്രായം : 44 ലിംഗം : സ്ത്രീ</p> | <p>BKL1463546</p> <p>ഹോട്ടോ ലഭ്യമാണ്</p> |
| <p>553</p> <p>പേര് : കമലാക്ഷി ഭർത്താവിന്റെ പേര് : പുഷ്കരൻ വീട്ടു നമ്പർ : 0/ കുവപറമ്പിൽ പ്രായം : 79 ലിംഗം : സ്ത്രീ</p> | <p>ZOZ2431294</p> <p>ഹോട്ടോ ലഭ്യമാണ്</p> | <p>554</p> <p>പേര് : വിനോദിനി ഭർത്താവിന്റെ പേര് : സുധി വീട്ടു നമ്പർ : 0/ കുവപറമ്പിൽ പ്രായം : 55 ലിംഗം : സ്ത്രീ</p> | <p>ZOZ2431302</p> <p>ഹോട്ടോ ലഭ്യമാണ്</p> | <p>555</p> <p>പേര് : അപർണ ടി എസ് അമ്മയുടെ പേര് : വിനോദിനി വീട്ടു നമ്പർ : 611 കുവ്വപറമ്പിൽ പ്രായം : 25 ലിംഗം : സ്ത്രീ</p> | <p>ZOZ2649903</p> <p>ഹോട്ടോ ലഭ്യമാണ്</p> |
| <p>556</p> <p>പേര് : ശീതലി ഭർത്താവിന്റെ പേര് : അജീഷ് വീട്ടു നമ്പർ : 19/608 മുല്ലപറമ്പത്ത് പ്രായം : 38 ലിംഗം : സ്ത്രീ</p> | <p>DBD1568013</p> <p>ഹോട്ടോ ലഭ്യമാണ്</p> | <p>557</p> <p>പേര് : സുബൈദ ഭർത്താവിന്റെ പേര് : അബൂബക്കർ വീട്ടു നമ്പർ : 0/ പണിക്കശ്ശേരി പ്രായം : 56 ലിംഗം : സ്ത്രീ</p> | <p>ZOZ2432268</p> <p>ഹോട്ടോ ലഭ്യമാണ്</p> | <p>558</p> <p>പേര് : ബിജിമോൾ ഭർത്താവിന്റെ പേര് : സുനിൽ വീട്ടു നമ്പർ : 2/388 കംബ്ലിക്കൽ പ്രായം : 43 ലിംഗം : സ്ത്രീ</p> | <p>LJG1222660</p> <p>ഹോട്ടോ ലഭ്യമാണ്</p> |
| <p>559</p> <p>പേര് : റിഹാബി എം എം ഭർത്താവിന്റെ പേര് : ഷാഹുദ്ദീൻ വീട്ടു നമ്പർ : 18/537 ചുങ്കത്ത് പ്രായം : 42 ലിംഗം : സ്ത്രീ</p> | <p>ZOZ0254540</p> <p>ഹോട്ടോ ലഭ്യമാണ്</p> | <p>560</p> <p>പേര് : ജെസ് ന എൻ എസ് ഭർത്താവിന്റെ പേര് : ഷംനാസ് വീട്ടു നമ്പർ : 19/536 ചുങ്കത്ത് പ്രായം : 36 ലിംഗം : സ്ത്രീ</p> | <p>ZOZ0254763</p> <p>ഹോട്ടോ ലഭ്യമാണ്</p> | <p>561</p> <p>പേര് : ജസീന സഫീർ ഭർത്താവിന്റെ പേര് : സഫീർ വീട്ടു നമ്പർ : 19/536 ചുങ്കത്ത് പ്രായം : 35 ലിംഗം : സ്ത്രീ</p> | <p>ZOZ0254466</p> <p>ഹോട്ടോ ലഭ്യമാണ്</p> |
| <p>562</p> <p>പേര് : നിർമ്മല ഭർത്താവിന്റെ പേര് : സുകുമാരൻ വീട്ടു നമ്പർ : 0/ പോണത്ത് പ്രായം : 64 ലിംഗം : സ്ത്രീ</p> | <p>ZOZ2432573</p> <p>ഹോട്ടോ ലഭ്യമാണ്</p> | <p>563</p> <p>പേര് : കുടിജ്ഞാട്ടി ഭർത്താവിന്റെ പേര് : അബ്ദു വീട്ടു നമ്പർ : 0/ പോട്ടത്ത് പ്രായം : 81 ലിംഗം : സ്ത്രീ</p> | <p>ZOZ2432854</p> <p>ഹോട്ടോ ലഭ്യമാണ്</p> | <p>564</p> <p>പേര് : ഷഹീന ഭർത്താവിന്റെ പേര് : സഗീർ വീട്ടു നമ്പർ : 14/ പോട്ടത്ത് പ്രായം : 41 ലിംഗം : സ്ത്രീ</p> | <p>LJG1639913</p> <p>ഹോട്ടോ ലഭ്യമാണ്</p> |
| <p>565</p> <p>പേര് : ഭവാനി ഭർത്താവിന്റെ പേര് : കുമാരൻ വീട്ടു നമ്പർ : 0/238 വാൽത്തറ പ്രായം : 78 ലിംഗം : സ്ത്രീ</p> | <p>ZOZ0216366</p> <p>ഹോട്ടോ ലഭ്യമാണ്</p> | <p>566</p> <p>പേര് : സൗമ്യ ഭർത്താവിന്റെ പേര് : ഷിജി വീട്ടു നമ്പർ : 20/238 വാൽത്തറ പ്രായം : 43 ലിംഗം : സ്ത്രീ</p> | <p>LJG1440049</p> <p>ഹോട്ടോ ലഭ്യമാണ്</p> | <p>567</p> <p>പേര് : സിബി ഭർത്താവിന്റെ പേര് : ഷിബി വീട്ടു നമ്പർ : 20/238 വാൽത്തറ പ്രായം : 36 ലിംഗം : സ്ത്രീ</p> | <p>ZOZ0137836</p> <p>ഹോട്ടോ ലഭ്യമാണ്</p> |
| <p>568</p> <p>പേര് : സുനിത ഭർത്താവിന്റെ പേര് : സുരേഷ് വീട്ടു നമ്പർ : 20/239എ കാര്യാലയത്ത് പ്രായം : 46 ലിംഗം : സ്ത്രീ</p> | <p>ZOZ0490391</p> <p>ഹോട്ടോ ലഭ്യമാണ്</p> | <p>569</p> <p>പേര് : പത്മാക്ഷി ഭർത്താവിന്റെ പേര് : ഭാസ്കരൻ വീട്ടു നമ്പർ : 0/ കാര്യാലയത്ത് പ്രായം : 73 ലിംഗം : സ്ത്രീ</p> | <p>ZOZ2431112</p> <p>ഹോട്ടോ ലഭ്യമാണ്</p> | <p>570</p> <p>പേര് : ഷനീല പി സി ഭർത്താവിന്റെ പേര് : അനിൽ കുമാർ വീട്ടു നമ്പർ : 20/239 കാര്യാലയത്ത് പ്രായം : 43 ലിംഗം : സ്ത്രീ</p> | <p>LJG1216068</p> <p>ഹോട്ടോ ലഭ്യമാണ്</p> |



| | | | | | |
|--|---|--|---|--|---|
| <p>571</p> <p>പേര് : ഷൈല ഭർത്താവിന്റെ പേര്: കുട്ടൻ വീട്ടു നമ്പർ : 2/404 വാൽത്തറ പ്രായം : 48 ലിംഗം : സ്ത്രീ</p> | <p>ZOZ2433571</p> <p>ഹോട്ടോ ലഭ്യമാണ്</p> | <p>572</p> <p>പേര് : കോമള ഭർത്താവിന്റെ പേര്: കുമാരൻ വീട്ടു നമ്പർ : 20/259 കാവുങ്ങൽ പ്രായം : 70 ലിംഗം : സ്ത്രീ</p> | <p>ZOZ0451757</p> <p>ഹോട്ടോ ലഭ്യമാണ്</p> | <p>573</p> <p>പേര് : സുനിമോൾ ഭർത്താവിന്റെ പേര്: വേണു വീട്ടു നമ്പർ : 20/259 കല്ലുമാത്തിൽ പ്രായം : 54 ലിംഗം : സ്ത്രീ</p> | <p>ZOZ0226100</p> <p>ഹോട്ടോ ലഭ്യമാണ്</p> |
| <p>574</p> <p>പേര് : കല്ലുമാണി ഭർത്താവിന്റെ പേര്: കുഞ്ഞിബാവ വീട്ടു നമ്പർ : 0/ പോണത്ത് പ്രായം : 84 ലിംഗം : സ്ത്രീ</p> | <p>ZOZ2432458</p> <p>ഹോട്ടോ ലഭ്യമാണ്</p> | <p>575</p> <p>പേര് : സുജിഷ ഭർത്താവിന്റെ പേര്: ചന്ദ്രബാബു വീട്ടു നമ്പർ : 0/ പോണത്ത് പ്രായം : 49 ലിംഗം : സ്ത്രീ</p> | <p>LJG1129089</p> <p>ഹോട്ടോ ലഭ്യമാണ്</p> | <p>576</p> <p>പേര് : ഷിജി ഭർത്താവിന്റെ പേര്: ദാസൻ വീട്ടു നമ്പർ : 0/ പോണത്ത് പ്രായം : 48 ലിംഗം : സ്ത്രീ</p> | <p>ZOZ2432706</p> <p>ഹോട്ടോ ലഭ്യമാണ്</p> |
| <p>577</p> <p>പേര് : സുരേഷ് ഭർത്താവിന്റെ പേര്: ഖാലിദ് വീട്ടു നമ്പർ : 2/402ബി ചുങ്കത്ത് പ്രായം : 50 ലിംഗം : സ്ത്രീ</p> | <p>LJG1430826</p> <p>ഹോട്ടോ ലഭ്യമാണ്</p> | <p>578</p> <p>പേര് : സുശീഹ ഭർത്താവിന്റെ പേര്: മജീദ് വീട്ടു നമ്പർ : 2/402എ ചുങ്കത്ത് പ്രായം : 43 ലിംഗം : സ്ത്രീ</p> | <p>LJG1247824</p> <p>ഹോട്ടോ ലഭ്യമാണ്</p> | <p>579</p> <p>പേര് : സുനന്ദ ഭർത്താവിന്റെ പേര്: സുരേന്ദ്രൻ വീട്ടു നമ്പർ : 0/ പണിക്കശ്ശേരി പ്രായം : 56 ലിംഗം : സ്ത്രീ</p> | <p>ZOZ2432276</p> <p>ഹോട്ടോ ലഭ്യമാണ്</p> |
| <p>580</p> <p>പേര് : കനക ഭർത്താവിന്റെ പേര്: ശശി വീട്ടു നമ്പർ : 20/250ബി പോണത്ത് പ്രായം : 69 ലിംഗം : സ്ത്രീ</p> | <p>ZOZ0521849</p> <p>ഹോട്ടോ ലഭ്യമാണ്</p> | <p>581</p> <p>പേര് : ഷിബ ഭർത്താവിന്റെ പേര്: പ്രകാശൻ വീട്ടു നമ്പർ : 2/398എ പോണത്ത് പ്രായം : 54 ലിംഗം : സ്ത്രീ</p> | <p>ZOZ0451658</p> <p>ഹോട്ടോ ലഭ്യമാണ്</p> | <p>582</p> <p>പേര് : ശാരി ഭർത്താവിന്റെ പേര്: ബിജിഷ് വീട്ടു നമ്പർ : 2/405 മുല്ലപ്പറമ്പത്ത് പ്രായം : 36 ലിംഗം : സ്ത്രീ</p> | <p>ZOZ0023069</p> <p>ഹോട്ടോ ലഭ്യമാണ്</p> |
| <p>583</p> <p>പേര് : മുഹാസിന പി എം ഭർത്താവിന്റെ പേര്: സിയാദ് വീട്ടു നമ്പർ : പണിക്കശ്ശേരി പ്രായം : 27 ലിംഗം : സ്ത്രീ</p> | <p>ZOZ1845692</p> <p>ഹോട്ടോ ലഭ്യമാണ്</p> | <p>584</p> <p>പേര് : സരസ അച്ഛന്റെ പേര്: സുധാകരൻ വീട്ടു നമ്പർ : 2/236എ ചെട്ടിപറമ്പിൽ പ്രായം : 64 ലിംഗം : സ്ത്രീ</p> | <p>ZOZ2433480</p> <p>ഹോട്ടോ ലഭ്യമാണ്</p> | <p>585</p> <p>പേര് : ജയ ഭർത്താവിന്റെ പേര്: സഹദേവൻ വീട്ടു നമ്പർ : 0/ ചെട്ടിപറമ്പിൽ പ്രായം : 56 ലിംഗം : സ്ത്രീ</p> | <p>LJG1129394</p> <p>ഹോട്ടോ ലഭ്യമാണ്</p> |
| <p>586</p> <p>പേര് : ഷാഹിദ ഭർത്താവിന്റെ പേര്: ഷിഹാബ് വീട്ടു നമ്പർ : 0/ കളത്തിൽ പ്രായം : 46 ലിംഗം : സ്ത്രീ</p> | <p>LJG1429315</p> <p>ഹോട്ടോ ലഭ്യമാണ്</p> | <p>587</p> <p>പേര് : ബുഷറ പി എസ് ഭർത്താവിന്റെ പേര്: നിസാർ വീട്ടു നമ്പർ : 19/551 കളത്തിൽ ഹൗസ് പ്രായം : 35 ലിംഗം : സ്ത്രീ</p> | <p>ZOZ0411736</p> <p>ഹോട്ടോ ലഭ്യമാണ്</p> | <p>588</p> <p>പേര് : ബേബി ഭർത്താവിന്റെ പേര്: സുബ്രഹ്മണ്യൻ വീട്ടു നമ്പർ : 0/ പുതംവീട്ടിൽ പ്രായം : 66 ലിംഗം : സ്ത്രീ</p> | <p>ZOZ2432771</p> <p>ഹോട്ടോ ലഭ്യമാണ്</p> |
| <p>589</p> <p>പേര് : ഷൈലജ ഭർത്താവിന്റെ പേര്: പുഷ്പൻ വീട്ടു നമ്പർ : 2/412ബി ഈശ്വരംഗലത്ത് പ്രായം : 67 ലിംഗം : സ്ത്രീ</p> | <p>ZOZ2433589</p> <p>ഹോട്ടോ ലഭ്യമാണ്</p> | <p>590</p> <p>പേര് : തിലോത്തമ ഭർത്താവിന്റെ പേര്: മോഹനൻ വീട്ടു നമ്പർ : 0/ പുത്തേഴത്ത് പ്രായം : 66 ലിംഗം : സ്ത്രീ</p> | <p>ZOZ2432896</p> <p>ഹോട്ടോ ലഭ്യമാണ്</p> | <p>591</p> <p>പേര് : സരിത അച്ഛന്റെ പേര്: മോഹനൻ വീട്ടു നമ്പർ : 0/ പുത്തേഴത്ത് പ്രായം : 41 ലിംഗം : സ്ത്രീ</p> | <p>LJG1429059</p> <p>ഹോട്ടോ ലഭ്യമാണ്</p> |
| <p>592</p> <p>പേര് : ലളിത ഭർത്താവിന്റെ പേര്: ബേബി വീട്ടു നമ്പർ : 0/ മുല്ലപ്പറമ്പത്ത് പ്രായം : 57 ലിംഗം : സ്ത്രീ</p> | <p>ZOZ2431757</p> <p>ഹോട്ടോ ലഭ്യമാണ്</p> | <p>593</p> <p>പേര് : സുനിത ഭർത്താവിന്റെ പേര്: സജീവൻ വീട്ടു നമ്പർ : 19/597 മുല്ലപ്പറമ്പത്ത് പ്രായം : 56 ലിംഗം : സ്ത്രീ</p> | <p>ZOZ0451591</p> <p>ഹോട്ടോ ലഭ്യമാണ്</p> | <p>594</p> <p>പേര് : അംബിക അച്ഛന്റെ പേര്: സുബ്രഹ്മണ്യൻ വീട്ടു നമ്പർ : 2/415 നടുമുറി പ്രായം : 49 ലിംഗം : സ്ത്രീ</p> | <p>ZOZ2433605</p> <p>ഹോട്ടോ ലഭ്യമാണ്</p> |
| <p>595</p> <p>പേര് : ദീപ ഭർത്താവിന്റെ പേര്: രമേഷ് വീട്ടു നമ്പർ : 2/415എ പാരുത്തിയേഴത്ത് പ്രായം : 42 ലിംഗം : സ്ത്രീ</p> | <p>LJG1549195</p> <p>ഹോട്ടോ ലഭ്യമാണ്</p> | <p>596</p> <p>പേര് : രേഖ ഭർത്താവിന്റെ പേര്: സുനി വീട്ടു നമ്പർ : 18/558 നടുമുറി പ്രായം : 41 ലിംഗം : സ്ത്രീ</p> | <p>LJG1643774</p> <p>ഹോട്ടോ ലഭ്യമാണ്</p> | <p>597</p> <p>പേര് : അനില അച്ഛന്റെ പേര്: ഉണ്ണികൃഷ്ണൻ വീട്ടു നമ്പർ : 0/ കാട്ടുങ്ങൽ പ്രായം : 55 ലിംഗം : സ്ത്രീ</p> | <p>ZOZ2431211</p> <p>ഹോട്ടോ ലഭ്യമാണ്</p> |
| <p>598</p> <p>പേര് : രമണി ഭർത്താവിന്റെ പേര്: ദിനേശൻ വീട്ടു നമ്പർ : 19/561 കാട്ടുങ്ങൽ പ്രായം : 54 ലിംഗം : സ്ത്രീ</p> | <p>ZOZ0204669</p> <p>ഹോട്ടോ ലഭ്യമാണ്</p> | <p>599</p> <p>പേര് : രാജി ഭർത്താവിന്റെ പേര്: ഷൈലപ്പൻ വീട്ടു നമ്പർ : 19/561 കാട്ടുങ്ങൽ പ്രായം : 47 ലിംഗം : സ്ത്രീ</p> | <p>LJG1233972</p> <p>ഹോട്ടോ ലഭ്യമാണ്</p> | <p>600</p> <p>പേര് : കലാവതി ഭർത്താവിന്റെ പേര്: അരവിന്ദാക്ഷൻ വീട്ടു നമ്പർ : 0/ മുല്ലപ്പറമ്പത്ത് പ്രായം : 69 ലിംഗം : സ്ത്രീ</p> | <p>ZOZ2431732</p> <p>ഹോട്ടോ ലഭ്യമാണ്</p> |



| | | | | | | | | |
|---|------------|---|--|------------|---|--|------------|---|
| <p>601</p> <p>പേര് : സരസ്വതി ഭർത്താവിന്റെ പേര് : ചന്ദ്രബാബു വീട്ടു നമ്പർ : 0/ വെരുങ്ങുത്തറ പ്രായം : 56 ലിംഗം : സ്ത്രീ</p> | ZOZ2433308 | <p>പേരാട്ടോ ലഭ്യമാണ്</p> | <p>602</p> <p>പേര് : സുഹ്റാബി ഭർത്താവിന്റെ പേര് : അഷറഫ് വീട്ടു നമ്പർ : 0/ രാമൻകുളത്ത് പ്രായം : 49 ലിംഗം : സ്ത്രീ</p> | ZOZ2432953 | <p>പേരാട്ടോ ലഭ്യമാണ്</p> | <p>603</p> <p>പേര് : നസീമ ഭർത്താവിന്റെ പേര് : മുഹമ്മദാലി വീട്ടു നമ്പർ : പടിഞ്ഞാറേവീട്ടിൽ പ്രായം : 60 ലിംഗം : സ്ത്രീ</p> | ZOZ2432037 | <p>പേരാട്ടോ ലഭ്യമാണ്</p> |
| <p>604</p> <p>പേര് : ഹാസിയ സി എം അച്ഛന്റെ പേര് : മുഹമ്മദുണ്ണി വീട്ടു നമ്പർ : 19/639 ചാലിൽ പ്രായം : 30 ലിംഗം : സ്ത്രീ</p> | ZOZ0385286 | <p>പേരാട്ടോ ലഭ്യമാണ്</p> | <p>605</p> <p>പേര് : അബ്സാബി ഭർത്താവിന്റെ പേര് : ഷഹീർ വീട്ടു നമ്പർ : 19/638 ചുള്ളിപറമ്പിൽ പ്രായം : 48 ലിംഗം : സ്ത്രീ</p> | ZOZ0455246 | <p>പേരാട്ടോ ലഭ്യമാണ്</p> | <p>606</p> <p>പേര് : ഷൈലജ ഭർത്താവിന്റെ പേര് : ഗോപാലൻ വീട്ടു നമ്പർ : 0/ പുത്തേഴത്ത് പ്രായം : 57 ലിംഗം : സ്ത്രീ</p> | ZOZ2432912 | <p>പേരാട്ടോ ലഭ്യമാണ്</p> |
| <p>607</p> <p>പേര് : മഞ്ജു പി എസ് ഭർത്താവിന്റെ പേര് : പ്രസാദ് വീട്ടു നമ്പർ : 19/584 പുത്തേഴത്ത് പ്രായം : 45 ലിംഗം : സ്ത്രീ</p> | LJG1233618 | <p>പേരാട്ടോ ലഭ്യമാണ്</p> | <p>608</p> <p>പേര് : സൗമിനി ഭർത്താവിന്റെ പേര് : പ്രസാദ് വീട്ടു നമ്പർ : 19/584 പുത്തേഴത്ത് പ്രായം : 41 ലിംഗം : സ്ത്രീ</p> | LJG1585520 | <p>പേരാട്ടോ ലഭ്യമാണ്</p> | <p>609</p> <p>പേര് : ധന്യ ഭർത്താവിന്റെ പേര് : പ്രദീപ് വീട്ടു നമ്പർ : 19/585 പുത്തേഴത്ത് പ്രായം : 44 ലിംഗം : സ്ത്രീ</p> | LJG1240886 | <p>പേരാട്ടോ ലഭ്യമാണ്</p> |
| <p>610</p> <p>പേര് : ഓമന ഭർത്താവിന്റെ പേര് : ശിവദാസൻ വീട്ടു നമ്പർ : 0/ പുത്തേഴത്ത് പ്രായം : 62 ലിംഗം : സ്ത്രീ</p> | ZOZ2432904 | <p>പേരാട്ടോ ലഭ്യമാണ്</p> | <p>611</p> <p>പേര് : ലിജി ഭർത്താവിന്റെ പേര് : സജീഷ് വീട്ടു നമ്പർ : 19/586 പുത്തേഴത്ത് പ്രായം : 37 ലിംഗം : സ്ത്രീ</p> | ZOZ0204149 | <p>പേരാട്ടോ ലഭ്യമാണ്</p> | <p>612</p> <p>പേര് : ഷീബ ഭർത്താവിന്റെ പേര് : ബാബു വീട്ടു നമ്പർ : 0/ പുത്തേഴത്ത് പ്രായം : 48 ലിംഗം : സ്ത്രീ</p> | ZOZ2432938 | <p>പേരാട്ടോ ലഭ്യമാണ്</p> |
| <p>613</p> <p>പേര് : സുജാത ഭർത്താവിന്റെ പേര് : പ്രകാശൻ വീട്ടു നമ്പർ : 0/ പുത്തേഴത്ത് പ്രായം : 56 ലിംഗം : സ്ത്രീ</p> | ZOZ2432920 | <p>പേരാട്ടോ ലഭ്യമാണ്</p> | <p>614</p> <p>പേര് : പ്രജിത പി.പി അച്ഛന്റെ പേര് : പ്രകാശൻ പി.എസ് വീട്ടു നമ്പർ : 1/ പുത്തേഴത്ത് പ്രായം : 30 ലിംഗം : സ്ത്രീ</p> | ZOZ0360479 | <p>പേരാട്ടോ ലഭ്യമാണ്</p> | <p>615</p> <p>പേര് : സൽബത്ത് പി എസ് ഭർത്താവിന്റെ പേര് : ഹാഷീഫ് വീട്ടു നമ്പർ : 2/444സി കാര്യാലയത്ത് പ്രായം : 40 ലിംഗം : സ്ത്രീ</p> | LJG1659655 | <p>പേരാട്ടോ ലഭ്യമാണ്</p> |
| <p>616</p> <p>പേര് : ഐഷാബി ഭർത്താവിന്റെ പേര് : അബ്ദുൾ റഹീമാൻ കുട്ടി വീട്ടു നമ്പർ : 19/590 കാര്യാലയത്ത് പ്രായം : 63 ലിംഗം : സ്ത്രീ</p> | ZOZ0548420 | <p>പേരാട്ടോ ലഭ്യമാണ്</p> | <p>617</p> <p>പേര് : ഐഷാബി അച്ഛന്റെ പേര് : മുഹമ്മദാലി വീട്ടു നമ്പർ : 0/ തലക്കാട്ട് പ്രായം : 59 ലിംഗം : സ്ത്രീ</p> | ZOZ2432987 | <p>പേരാട്ടോ ലഭ്യമാണ്</p> | <p>618</p> <p>പേര് : ഷബനത്ത് ഭർത്താവിന്റെ പേര് : യൂസഫ് വീട്ടു നമ്പർ : 19/592 അമ്പലത്തീട് പ്രായം : 39 ലിംഗം : സ്ത്രീ</p> | LJG1664952 | <p>പേരാട്ടോ ലഭ്യമാണ്</p> |
| <p>619</p> <p>പേര് : റംലത്ത് ഭർത്താവിന്റെ പേര് : റാഫി വീട്ടു നമ്പർ : 0/ പണ്ടാരപറമ്പിൽ പ്രായം : 48 ലിംഗം : സ്ത്രീ</p> | ZOZ2432235 | <p>പേരാട്ടോ ലഭ്യമാണ്</p> | <p>620</p> <p>പേര് : മുബീന പി എം അമ്മയുടെ പേര് : റംലത്ത് വീട്ടു നമ്പർ : പണ്ടാരപറമ്പിൽ പ്രായം : 28 ലിംഗം : സ്ത്രീ</p> | ZOZ1833482 | <p>പേരാട്ടോ ലഭ്യമാണ്</p> | <p>621</p> <p>പേര് : റമത്ത് ഭർത്താവിന്റെ പേര് : സെയ്തുമുഹമ്മദ് വീട്ടു നമ്പർ : 0/ തലക്കാട്ട് പ്രായം : 51 ലിംഗം : സ്ത്രീ</p> | LJG1128388 | <p>പേരാട്ടോ ലഭ്യമാണ്</p> |
| <p>622</p> <p>പേര് : ഷീജ ഭർത്താവിന്റെ പേര് : ബിജു വീട്ടു നമ്പർ : 18/447 തേവാലിൽ പ്രായം : 50 ലിംഗം : സ്ത്രീ</p> | ZOZ2433407 | <p>പേരാട്ടോ ലഭ്യമാണ്</p> | <p>623</p> <p>പേര് : സുനി വി കെ അച്ഛന്റെ പേര് : കൃഷ്ണൻകുട്ടി വീട്ടു നമ്പർ : 19/598 വാൽത്തറ പ്രായം : 44 ലിംഗം : സ്ത്രീ</p> | LJG1540087 | <p>പേരാട്ടോ ലഭ്യമാണ്</p> | <p>624</p> <p>പേര് : ആസിയ ഭർത്താവിന്റെ പേര് : ഹംസ വീട്ടു നമ്പർ : 0/ കൊത്തുവീൽ പ്രായം : 66 ലിംഗം : സ്ത്രീ</p> | ZOZ2431310 | <p>പേരാട്ടോ ലഭ്യമാണ്</p> |
| <p>625</p> <p>പേര് : സബീന അച്ഛന്റെ പേര് : ഹംസ വീട്ടു നമ്പർ : 0/ കൊത്തുവീൽ പ്രായം : 42 ലിംഗം : സ്ത്രീ</p> | LJG1536531 | <p>പേരാട്ടോ ലഭ്യമാണ്</p> | <p>626</p> <p>പേര് : സബ്ബ ഭർത്താവിന്റെ പേര് : മനാഫ് വീട്ടു നമ്പർ : 19/523 കൊത്തുവീൽ പ്രായം : 39 ലിംഗം : സ്ത്രീ</p> | ZOZ0204644 | <p>പേരാട്ടോ ലഭ്യമാണ്</p> | <p>627</p> <p>പേര് : സുഭാഷിണി ഭർത്താവിന്റെ പേര് : സജീവൻ വീട്ടു നമ്പർ : 0/ പോണത്ത് പ്രായം : 51 ലിംഗം : സ്ത്രീ</p> | ZOZ2432672 | <p>പേരാട്ടോ ലഭ്യമാണ്</p> |
| <p>628</p> <p>പേര് : ഷൈല അച്ഛന്റെ പേര് : രാമൻ വീട്ടു നമ്പർ : 0/ തട്ടാപറമ്പിൽ പ്രായം : 61 ലിംഗം : സ്ത്രീ</p> | LJG1295575 | <p>പേരാട്ടോ ലഭ്യമാണ്</p> | <p>629</p> <p>പേര് : തിലോത്തമ ഭർത്താവിന്റെ പേര് : വിശ്വനാഥൻ വീട്ടു നമ്പർ : 0/ പോണത്ത് പ്രായം : 62 ലിംഗം : സ്ത്രീ</p> | ZOZ2432581 | <p>പേരാട്ടോ ലഭ്യമാണ്</p> | <p>630</p> <p>പേര് : ഓമന സുരേന്ദ്രൻ ഭർത്താവിന്റെ പേര് : സുരേന്ദ്രൻ വീട്ടു നമ്പർ : 0/ പോണത്ത് പ്രായം : 68 ലിംഗം : സ്ത്രീ</p> | ZOZ2432540 | <p>പേരാട്ടോ ലഭ്യമാണ്</p> |



| | | | | | |
|--|---|---|---|---|---|
| <p>631 പേര് : അശ്വതി ആർ പി ഭർത്താവിന്റെ പേര് : സുബിൻ പി എസ് വീട്ടു നമ്പർ : 571 , പോണത്ത് ഹൗസ് പ്രായം : 36 ലിംഗം : സ്ത്രീ</p> | <p>ZOZ2642692 ഫോട്ടോ ലഭ്യമാണ്</p> | <p>632 പേര് : ലക്ഷ്മി ഭർത്താവിന്റെ പേര് : രവി വീട്ടു നമ്പർ : 19/577 കളത്തിൽ പ്രായം : 68 ലിംഗം : സ്ത്രീ</p> | <p>ZOZ0451849 ഫോട്ടോ ലഭ്യമാണ്</p> | <p>633 പേര് : ഐശ്വര്യ ഭർത്താവിന്റെ പേര് : അലി വീട്ടു നമ്പർ : 19/584 വിളക്കുപറമ്പിൽ പ്രായം : 78 ലിംഗം : സ്ത്രീ</p> | <p>ZOZ0451583 ഫോട്ടോ ലഭ്യമാണ്</p> |
| <p>634 പേര് : സബിന ഭർത്താവിന്റെ പേര് : നാസർ വീട്ടു നമ്പർ : 19/584 വിളക്കുപറമ്പിൽ പ്രായം : 46 ലിംഗം : സ്ത്രീ</p> | <p>LJG1352756 ഫോട്ടോ ലഭ്യമാണ്</p> | <p>635 പേര് : ശാലിനി കെ വി ഭർത്താവിന്റെ പേര് : ഷെർലിങ്ക് പി കെ വീട്ടു നമ്പർ : പോണത്ത് ഹൗസ് പ്രായം : 28 ലിംഗം : സ്ത്രീ</p> | <p>ZOZ2639268 ഫോട്ടോ ലഭ്യമാണ്</p> | <p>636 പേര് : ലളിത ഭർത്താവിന്റെ പേര് : സുധൻ വീട്ടു നമ്പർ : 0/ കമ്പിളിക്കൽ പ്രായം : 68 ലിംഗം : സ്ത്രീ</p> | <p>LJG1128412 ഫോട്ടോ ലഭ്യമാണ്</p> |
| <p>637 പേര് : അമ്മിണി അച്ഛന്റെ പേര് : കുമാരൻ വീട്ടു നമ്പർ : 0/ കാരിയേഴത്ത് പ്രായം : 73 ലിംഗം : സ്ത്രീ</p> | <p>ZOZ2431161 ഫോട്ടോ ലഭ്യമാണ്</p> | <p>638 പേര് : ലളിത അച്ഛന്റെ പേര് : ദിലീപ്കുമാർ വീട്ടു നമ്പർ : 0/ കാരിയേഴത്ത് പ്രായം : 51 ലിംഗം : സ്ത്രീ</p> | <p>ZOZ2431179 ഫോട്ടോ ലഭ്യമാണ്</p> | <p>639 പേര് : ശാന്ത ഭർത്താവിന്റെ പേര് : കാർത്തികേയൻ വീട്ടു നമ്പർ : 19/576 പോണത്ത് പ്രായം : 74 ലിംഗം : സ്ത്രീ</p> | <p>ZOZ0451724 ഫോട്ടോ ലഭ്യമാണ്</p> |
| <p>640 പേര് : സിന്ധു ഭർത്താവിന്റെ പേര് : മുരളി വീട്ടു നമ്പർ : 19/576 പോണത്ത് പ്രായം : 47 ലിംഗം : സ്ത്രീ</p> | <p>ZOZ0556571 ഫോട്ടോ ലഭ്യമാണ്</p> | <p>641 പേര് : കാഞ്ചന അച്ഛന്റെ പേര് : ആരയുള വീട്ടു നമ്പർ : 0/ പോണത്ത് പ്രായം : 64 ലിംഗം : സ്ത്രീ</p> | <p>ZOZ2432557 ഫോട്ടോ ലഭ്യമാണ്</p> | <p>642 പേര് : രാധ അച്ഛന്റെ പേര് : ശ്രീനിവാസൻ വീട്ടു നമ്പർ : പോണത്ത് പ്രായം : 56 ലിംഗം : സ്ത്രീ</p> | <p>ZOZ2432649 ഫോട്ടോ ലഭ്യമാണ്</p> |
| <p>643 പേര് : സ്വാതി പി എസ് അച്ഛന്റെ പേര് : ശ്രീനിവാസൻ പി വി വീട്ടു നമ്പർ : 18/532 പോണത്ത് പ്രായം : 33 ലിംഗം : സ്ത്രീ</p> | <p>ZOZ0253740 ഫോട്ടോ ലഭ്യമാണ്</p> | <p>644 പേര് : സാവിത്രി ഭർത്താവിന്റെ പേര് : സുബ്രഹ്മണ്യൻ വീട്ടു നമ്പർ : 0/ പോണത്ത് പ്രായം : 75 ലിംഗം : സ്ത്രീ</p> | <p>LJG1353226 ഫോട്ടോ ലഭ്യമാണ്</p> | <p>645 പേര് : സുബി എൻ ബി ഭർത്താവിന്റെ പേര് : സുധീഷ് വീട്ടു നമ്പർ : 19/534 പോണത്ത് പ്രായം : 46 ലിംഗം : സ്ത്രീ</p> | <p>ZOZ0253690 ഫോട്ടോ ലഭ്യമാണ്</p> |
| <p>646 പേര് : സൈനബ ഭർത്താവിന്റെ പേര് : അബൂബക്കർ വീട്ടു നമ്പർ : 2/469 തേപറമ്പിൽ പ്രായം : 65 ലിംഗം : സ്ത്രീ</p> | <p>ZOZ2433613 ഫോട്ടോ ലഭ്യമാണ്</p> | <p>647 പേര് : സബിയ ഭർത്താവിന്റെ പേര് : ഫസൽ വീട്ടു നമ്പർ : 2/469എ തേപറമ്പിൽ പ്രായം : 47 ലിംഗം : സ്ത്രീ</p> | <p>BSY1371061 ഫോട്ടോ ലഭ്യമാണ്</p> | <p>648 പേര് : നാദിഷ ഭർത്താവിന്റെ പേര് : യാസർ വീട്ടു നമ്പർ : 19/569 തേപറമ്പിൽ പ്രായം : 39 ലിംഗം : സ്ത്രീ</p> | <p>UAZ0078790 ഫോട്ടോ ലഭ്യമാണ്</p> |
| <p>649 പേര് : ലളിത ഭർത്താവിന്റെ പേര് : അശോകൻ വീട്ടു നമ്പർ : 19/568 പോണത്ത് പ്രായം : 54 ലിംഗം : സ്ത്രീ</p> | <p>ZOZ1837558 ഫോട്ടോ ലഭ്യമാണ്</p> | <p>650 പേര് : രാധ ഭർത്താവിന്റെ പേര് : മോഹനൻ വീട്ടു നമ്പർ : 0/ കുഞ്ഞിമാക്കംപുരയ്ക്കൽ പ്രായം : 62 ലിംഗം : സ്ത്രീ</p> | <p>ZOZ2431393 ഫോട്ടോ ലഭ്യമാണ്</p> | <p>651 പേര് : ശീൽപ കെ കെ ഭർത്താവിന്റെ പേര് : ഷമീൽ വീട്ടു നമ്പർ : 20/151 കുഞ്ഞിമാക്കംപുരയ്ക്കൽ പ്രായം : 38 ലിംഗം : സ്ത്രീ</p> | <p>BKL1533348 ഫോട്ടോ ലഭ്യമാണ്</p> |
| <p>652 പേര് : ഫാത്തിമ ഭർത്താവിന്റെ പേര് : അലിക്കുഞ്ഞി വീട്ടു നമ്പർ : 0/ കാര്യേഴത്ത് പ്രായം : 62 ലിംഗം : സ്ത്രീ</p> | <p>ZOZ2431120 ഫോട്ടോ ലഭ്യമാണ്</p> | <p>653 പേര് : ജാസ്മിൻ ഭർത്താവിന്റെ പേര് : സഗീർ വീട്ടു നമ്പർ : 19/256 കാര്യേഴത്ത് പ്രായം : 42 ലിംഗം : സ്ത്രീ</p> | <p>LJG1450972 ഫോട്ടോ ലഭ്യമാണ്</p> | <p>654 പേര് : ദീനാബി ഭർത്താവിന്റെ പേര് : ഷമീർ വീട്ടു നമ്പർ : 19/256 കാര്യേഴത്ത് പ്രായം : 39 ലിംഗം : സ്ത്രീ</p> | <p>ZOZ0088245 ഫോട്ടോ ലഭ്യമാണ്</p> |
| <p>655 പേര് : റംസി ഭർത്താവിന്റെ പേര് : ഷിഹാബ് വീട്ടു നമ്പർ : 19/256 കാര്യേഴത്ത് പ്രായം : 35 ലിംഗം : സ്ത്രീ</p> | <p>ZOZ0088237 ഫോട്ടോ ലഭ്യമാണ്</p> | <p>656 പേര് : ജമീല ഭർത്താവിന്റെ പേര് : ഹംസ വീട്ടു നമ്പർ : 0/ കോയാനി പ്രായം : 54 ലിംഗം : സ്ത്രീ</p> | <p>ZOZ2431336 ഫോട്ടോ ലഭ്യമാണ്</p> | <p>657 പേര് : ഷീബ അച്ഛന്റെ പേര് : അനീൽകുമാർ വീട്ടു നമ്പർ : 0/ വടശ്ശേരി പ്രായം : 50 ലിംഗം : സ്ത്രീ</p> | <p>ZOZ2433100 ഫോട്ടോ ലഭ്യമാണ്</p> |
| <p>658 പേര് : ഉഷ ഭർത്താവിന്റെ പേര് : ശശിധരൻ വീട്ടു നമ്പർ : 0/ കംബിക്കൽ പ്രായം : 60 ലിംഗം : സ്ത്രീ</p> | <p>ZOZ2430973 ഫോട്ടോ ലഭ്യമാണ്</p> | <p>659 പേര് : ഇന്ദുലേഖ ഭർത്താവിന്റെ പേര് : രാജു വീട്ടു നമ്പർ : 0/ പോണത്ത് പ്രായം : 51 ലിംഗം : സ്ത്രീ</p> | <p>ZOZ2432680 ഫോട്ടോ ലഭ്യമാണ്</p> | <p>660 പേര് : രവിണ പി ആർ അച്ഛന്റെ പേര് : രാജു വീട്ടു നമ്പർ : 20/253 പോണത്ത് പ്രായം : 30 ലിംഗം : സ്ത്രീ</p> | <p>ZOZ0527374 ഫോട്ടോ ലഭ്യമാണ്</p> |



661 ZOI1820786
 പേര് : രേഷ്മ പി ആർ
 അച്ഛന്റെ പേര് : രാജു പി വി
 വീട്ടു നമ്പർ : പോണത്ത
 പ്രായം : 25 ലിംഗം : സ്ത്രീ



662 ZOZ2432474
 പേര് : ദേവ്യ
 ഭർത്താവിന്റെ പേര് : രാജുപുൻ
 വീട്ടു നമ്പർ : 0/ പോണത്ത
 പ്രായം : 78 ലിംഗം : സ്ത്രീ



663 LJG1452994
 പേര് : മിനി
 ഭർത്താവിന്റെ പേര് : ഗിരീഷ്
 വീട്ടു നമ്പർ : 16/166 പോണത്ത
 പ്രായം : 52 ലിംഗം : സ്ത്രീ



664 ZOZ1837681
 പേര് : ഉഷ
 ഭർത്താവിന്റെ പേര് : കുട്ടൻ
 വീട്ടു നമ്പർ : 20/262 പോണത്ത
 പ്രായം : 69 ലിംഗം : സ്ത്രീ



665 LJG1128909
 പേര് : സുബ്ബിത
 ഭർത്താവിന്റെ പേര് : ഉമേഷ്
 വീട്ടു നമ്പർ : 20/262 പോണത്ത
 പ്രായം : 47 ലിംഗം : സ്ത്രീ

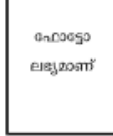

666 ZOZ2430916
 പേര് : നുകിയ
 അച്ഛന്റെ പേര് : ഹംസ
 വീട്ടു നമ്പർ : 0/ കല്ലങ്ങൽ
 പ്രായം : 54 ലിംഗം : സ്ത്രീ



667 ZOZ2432508
 പേര് : മീനാക്ഷി
 ഭർത്താവിന്റെ പേര് : കൃഷ്ണൻ
 വീട്ടു നമ്പർ : 0/ പോണത്ത
 പ്രായം : 73 ലിംഗം : സ്ത്രീ



668 ZOZ2432714
 പേര് : അനിത
 ഭർത്താവിന്റെ പേര് : ജയൻ
 വീട്ടു നമ്പർ : 0/ പോണത്ത
 പ്രായം : 48 ലിംഗം : സ്ത്രീ



669 ZOZ2432565
 പേര് : ഓമന
 ഭർത്താവിന്റെ പേര് : ദിവാകരൻ
 വീട്ടു നമ്പർ : 0/ പോണത്ത
 പ്രായം : 64 ലിംഗം : സ്ത്രീ



670 ZOZ0204693
 പേര് : ജിഷ
 ഭർത്താവിന്റെ പേര് : വിജി
 വീട്ടു നമ്പർ : 20/263 പോണത്ത
 പ്രായം : 41 ലിംഗം : സ്ത്രീ



671 LJG1685163
 പേര് : ജഗന വി എസ്
 ഭർത്താവിന്റെ പേര് : ദിബിൻ പി ഡി
 വീട്ടു നമ്പർ : 20/267, പോണത്ത
 പ്രായം : 38 ലിംഗം : സ്ത്രീ

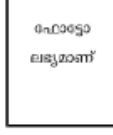

672 ZOZ2430163
 പേര് : ഹൈസിയ
 അച്ഛന്റെ പേര് : അബ്ദുൾജമാൽ
 വീട്ടു നമ്പർ : 0/ അറക്കംപറമ്പിൽ
 പ്രായം : 54 ലിംഗം : സ്ത്രീ



673 ZOZ2433316
 പേര് : ആമിന
 ഭർത്താവിന്റെ പേര് : സലിം
 വീട്ടു നമ്പർ : 0/ വിളക്കുപറമ്പിൽ
 പ്രായം : 53 ലിംഗം : സ്ത്രീ



674 ZOZ2431815
 പേര് : ദേവ്യ
 ഭർത്താവിന്റെ പേര് : കാർത്തികേയൻ
 വീട്ടു നമ്പർ : 0/ നടുമുറി
 പ്രായം : 66 ലിംഗം : സ്ത്രീ

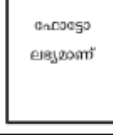

675 ZOZ2430080
 പേര് : ദേവകി
 ഭർത്താവിന്റെ പേര് : അപ്പുകുട്ടൻ
 വീട്ടു നമ്പർ : 0/ ആളൂർ
 പ്രായം : 77 ലിംഗം : സ്ത്രീ



676 ZOZ0253906
 പേര് : സിമത്താമണി എ എ
 ഭർത്താവിന്റെ പേര് : ഉണ്ണി
 വീട്ടു നമ്പർ : 20/164 ആളൂർ
 പ്രായം : 51 ലിംഗം : സ്ത്രീ



677 LJG1557800
 പേര് : അംബിക
 ഭർത്താവിന്റെ പേര് : ഷാജി
 വീട്ടു നമ്പർ : 12/58 കളത്തിപ്പുറമ്പ്
 പ്രായം : 57 ലിംഗം : സ്ത്രീ



678 ZOZ2432102
 പേര് : രമ
 ഭർത്താവിന്റെ പേര് : നാരായണപിള്ള
 വീട്ടു നമ്പർ : 0/ പള്ളത്ത
 പ്രായം : 62 ലിംഗം : സ്ത്രീ



679 ZOZ2432532
 പേര് : ദേവകി
 ഭർത്താവിന്റെ പേര് : ആണ്ടികുഞ്ഞി
 വീട്ടു നമ്പർ : 0/ പോണത്ത
 പ്രായം : 71 ലിംഗം : സ്ത്രീ



680 LJG1518885
 പേര് : സിന്ധു
 ഭർത്താവിന്റെ പേര് : ലേനീൻ
 വീട്ടു നമ്പർ : 0/ പോണത്ത
 പ്രായം : 50 ലിംഗം : സ്ത്രീ



681 DBD1477660
 പേര് : ഷൈല കെ പി
 ഭർത്താവിന്റെ പേര് : ലതീഷ് പി എ
 വീട്ടു നമ്പർ : 20/168, പോണത്ത
 പ്രായം : 47 ലിംഗം : സ്ത്രീ



682 LJG1229004
 പേര് : ഫാത്തിമ
 ഭർത്താവിന്റെ പേര് : സലാം
 വീട്ടു നമ്പർ : 2/230സി ഈരൈച്ചുത്ത്
 പ്രായം : 45 ലിംഗം : സ്ത്രീ



683 LJG1621911
 പേര് : നാസില
 ഭർത്താവിന്റെ പേര് : നാസർ
 വീട്ടു നമ്പർ : 14/ ഈരൈച്ചുത്ത്
 പ്രായം : 41 ലിംഗം : സ്ത്രീ



684 ZOZ0673491
 പേര് : കൈരളി
 ഭർത്താവിന്റെ പേര് : അശോകൻ
 വീട്ടു നമ്പർ : 2/375എ പോണത്ത
 പ്രായം : 62 ലിംഗം : സ്ത്രീ



685 ZOZ0254623
 പേര് : രോഹിണി പി ബി
 ഭർത്താവിന്റെ പേര് : അജയകുമാർ
 വീട്ടു നമ്പർ : 2/375എ പോണത്ത
 പ്രായം : 49 ലിംഗം : സ്ത്രീ



686 ZOZ2430056
 പേര് : റംല
 ഭർത്താവിന്റെ പേര് : ജമാൽ
 വീട്ടു നമ്പർ : 0/ അടിപ്പുറമ്പിൽ
 പ്രായം : 56 ലിംഗം : സ്ത്രീ



687 ZOZ0203331
 പേര് : റജീന
 ഭർത്താവിന്റെ പേര് : ഹക്രൂബീൻ
 വീട്ടു നമ്പർ : 20/180 അടിപ്പുറമ്പിൽ
 പ്രായം : 38 ലിംഗം : സ്ത്രീ

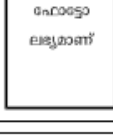

688 ZOZ0675751
 പേര് : സിന്ധു എ ജെ
 അച്ഛന്റെ പേര് : ജമാൽ
 വീട്ടു നമ്പർ : 20/180 അടിപ്പുറമ്പിൽ
 പ്രായം : 32 ലിംഗം : സ്ത്രീ



689 BKL1087717
 പേര് : സനീത
 ഭർത്താവിന്റെ പേര് : റോബിൻസ്
 വീട്ടു നമ്പർ : 19/177 പോണത്ത
 പ്രായം : 46 ലിംഗം : സ്ത്രീ



690 ZOZ0256180
 പേര് : സൗമ്യ കെ എസ്
 ഭർത്താവിന്റെ പേര് : ഹരീ
 വീട്ടു നമ്പർ : 20/167 നടുമുറി
 പ്രായം : 35 ലിംഗം : സ്ത്രീ





| | | | | | |
|--|---|---|---|---|---|
| <p>691</p> <p>പേര് : ബുഷറ അച്ഛന്റെ പേര് : അബ്ദുള്ള വീട്ടു നമ്പർ : 0/ കല്ലുങ്ങൽ പ്രായം : 54 ലിംഗം : സ്ത്രീ</p> | <p>ZOZ2430924</p> <p>ഫോട്ടോ ലഭ്യമാണ്</p> | <p>692</p> <p>പേര് : സബീത കെ കെ ഭർത്താവിന്റെ പേര് : കാസിം വീട്ടു നമ്പർ : 20/174 കല്ലുങ്ങൽ പ്രായം : 41 ലിംഗം : സ്ത്രീ</p> | <p>DBD1361815</p> <p>ഫോട്ടോ ലഭ്യമാണ്</p> | <p>693</p> <p>പേര് : കോമള ഭർത്താവിന്റെ പേര് : വിശ്വഭരൻ വീട്ടു നമ്പർ : 20/147 വലിയപറമ്പിൽ പ്രായം : 57 ലിംഗം : സ്ത്രീ</p> | <p>ZOZ0531673</p> <p>ഫോട്ടോ ലഭ്യമാണ്</p> |
| <p>694</p> <p>പേര് : സുബൈദ ഭർത്താവിന്റെ പേര് : ഹസ്സൻകുഞ്ഞി വീട്ടു നമ്പർ : 0/ അറക്കപറമ്പിൽ പ്രായം : 59 ലിംഗം : സ്ത്രീ</p> | <p>ZOZ2430171</p> <p>ഫോട്ടോ ലഭ്യമാണ്</p> | <p>695</p> <p>പേര് : ഷംല അച്ഛന്റെ പേര് : ഹസ്സൻകുഞ്ഞി വീട്ടു നമ്പർ : 0/ അറക്കപറമ്പിൽ പ്രായം : 43 ലിംഗം : സ്ത്രീ</p> | <p>LJG1440486</p> <p>ഫോട്ടോ ലഭ്യമാണ്</p> | <p>696</p> <p>പേര് : ഹസ്ന എ.എച്ച് അച്ഛന്റെ പേര് : ഹസ്സൻ വീട്ടു നമ്പർ : 20/20 അറക്കപറമ്പിൽ പ്രായം : 31 ലിംഗം : സ്ത്രീ</p> | <p>ZOZ0349944</p> <p>ഫോട്ടോ ലഭ്യമാണ്</p> |
| <p>697</p> <p>പേര് : ആബിദ എ. എ ഭർത്താവിന്റെ പേര് : അബ്ദുൾ സലാം വീട്ടു നമ്പർ : 20/144 തേവാലിപറമ്പിൽ പ്രായം : 49 ലിംഗം : സ്ത്രീ</p> | <p>KQS1049766</p> <p>ഫോട്ടോ ലഭ്യമാണ്</p> | <p>698</p> <p>പേര് : ഫാത്തിമ ഭർത്താവിന്റെ പേര് : ഹമീദ് വീട്ടു നമ്പർ : 0/ മണ്ണാറപറമ്പിൽ പ്രായം : 66 ലിംഗം : സ്ത്രീ</p> | <p>ZOZ2431591</p> <p>ഫോട്ടോ ലഭ്യമാണ്</p> | <p>699</p> <p>പേര് : സജന ഭർത്താവിന്റെ പേര് : ഷിബു വീട്ടു നമ്പർ : 20/442 മണ്ണാറപറമ്പിൽ പ്രായം : 34 ലിംഗം : സ്ത്രീ</p> | <p>ZOZ0594853</p> <p>ഫോട്ടോ ലഭ്യമാണ്</p> |
| <p>700</p> <p>പേര് : അനജല ഷെറിൻ അമ്മയുടെ പേര് : നസീമ ഇ എ വീട്ടു നമ്പർ : 19/133 ഇടവഴിക്കൽ പ്രായം : 31 ലിംഗം : സ്ത്രീ</p> | <p>ZOZ0658286</p> <p>ഫോട്ടോ ലഭ്യമാണ്</p> | <p>701</p> <p>പേര് : ഫാത്തിമ അച്ഛന്റെ പേര് : മക്കാദ് വീട്ടു നമ്പർ : 0/ പോത്തൻപുഴ പ്രായം : 57 ലിംഗം : സ്ത്രീ</p> | <p>ZOZ2432847</p> <p>ഫോട്ടോ ലഭ്യമാണ്</p> | <p># 702</p> <p>പേര് : സുൽഫത്ത് ഭർത്താവിന്റെ പേര് : സഗീർ വീട്ടു നമ്പർ : പൊയിലുങ്ങൽ ഹൗസ് പ്രായം : 49 ലിംഗം : സ്ത്രീ</p> | <p>LJG1554146</p> <p>ഫോട്ടോ ലഭ്യമാണ്</p> |
| <p>703</p> <p>പേര് : കുഞ്ഞാച്ചു ഭർത്താവിന്റെ പേര് : കുഞ്ഞികൊച്ചു വീട്ടു നമ്പർ : 0/ പത്താഴപുരക്കൽ പ്രായം : 83 ലിംഗം : സ്ത്രീ</p> | <p>ZOZ2432359</p> <p>ഫോട്ടോ ലഭ്യമാണ്</p> | <p>704</p> <p>പേര് : നൗഷിറ ഭർത്താവിന്റെ പേര് : മുഹമ്മദ് റഷീദ് വീട്ടു നമ്പർ : 19/130 പത്തായപുരക്കൽ പ്രായം : 46 ലിംഗം : സ്ത്രീ</p> | <p>DBD1009232</p> <p>ഫോട്ടോ ലഭ്യമാണ്</p> | <p>705</p> <p>പേര് : ഷഹീന ഫി റ്റ ഭർത്താവിന്റെ പേര് : മുഹമ്മദ് റഫീഖ് വീട്ടു നമ്പർ : 19/130 പത്തായപുരക്കൽ പ്രായം : 39 ലിംഗം : സ്ത്രീ</p> | <p>LJG1632298</p> <p>ഫോട്ടോ ലഭ്യമാണ്</p> |
| <p>#2 706</p> <p>പേര് : സുമത്രി ബി എ ഭർത്താവിന്റെ പേര് : ഷിഹാബുദ്ദീൻ വീട്ടു നമ്പർ : 19/130 പത്താഴപ്പുരക്കൽ പ്രായം : 37 ലിംഗം : സ്ത്രീ</p> | <p>ZOZ0229542</p> <p>ഫോട്ടോ ലഭ്യമാണ്</p> | <p>707</p> <p>പേര് : ഐഷാബി മൊയ്ദീൻ ഭർത്താവിന്റെ പേര് : മൊയ്ദീൻ വീട്ടു നമ്പർ : 0/ മണ്ണാറപറമ്പിൽ പ്രായം : 69 ലിംഗം : സ്ത്രീ</p> | <p>ZOZ2431609</p> <p>ഫോട്ടോ ലഭ്യമാണ്</p> | <p>708</p> <p>പേര് : ഷാമിത എൻ എ ഭർത്താവിന്റെ പേര് : ദീൻഷ വീട്ടു നമ്പർ : മണാറപറമ്പിൽ പ്രായം : 37 ലിംഗം : സ്ത്രീ</p> | <p>ZOZ1739259</p> <p>ഫോട്ടോ ലഭ്യമാണ്</p> |
| <p>709</p> <p>പേര് : ഹൈദറുനീസ ഭർത്താവിന്റെ പേര് : അമ്മുകുഞ്ഞി വീട്ടു നമ്പർ : 0/ പത്താഴപുരക്കൽ പ്രായം : 56 ലിംഗം : സ്ത്രീ</p> | <p>ZOZ2432367</p> <p>ഫോട്ടോ ലഭ്യമാണ്</p> | <p>710</p> <p>പേര് : നസീഹ അച്ഛന്റെ പേര് : അമ്മുത്തുഞ്ഞി വീട്ടു നമ്പർ : 20/111 പത്താഴപുരക്കൽ പ്രായം : 37 ലിംഗം : സ്ത്രീ</p> | <p>ZOZ0138271</p> <p>ഫോട്ടോ ലഭ്യമാണ്</p> | <p>711</p> <p>പേര് : ഫാത്തിമ അച്ഛന്റെ പേര് : മുസ വീട്ടു നമ്പർ : 0/ കൈതവളപ്പിൽ പ്രായം : 77 ലിംഗം : സ്ത്രീ</p> | <p>ZOZ2430759</p> <p>ഫോട്ടോ ലഭ്യമാണ്</p> |
| <p>712</p> <p>പേര് : അസിയ ഭർത്താവിന്റെ പേര് : റഫീഖ് വീട്ടു നമ്പർ : 0/ കൈതവളപ്പിൽ പ്രായം : 49 ലിംഗം : സ്ത്രീ</p> | <p>LJG1440353</p> <p>ഫോട്ടോ ലഭ്യമാണ്</p> | <p>713</p> <p>പേര് : അൻസിയ ഭർത്താവിന്റെ പേര് : ഷെമീർ വീട്ടു നമ്പർ : 20/108 കൈതവളപ്പിൽ പ്രായം : 30 ലിംഗം : സ്ത്രീ</p> | <p>ZOZ0426965</p> <p>ഫോട്ടോ ലഭ്യമാണ്</p> | <p>714</p> <p>പേര് : റിംസി വി എ അച്ഛന്റെ പേര് : അഷ്റഫ് വീട്ടു നമ്പർ : 20/107 വലിയപറമ്പിൽ പ്രായം : 28 ലിംഗം : സ്ത്രീ</p> | <p>ZOZ0595629</p> <p>ഫോട്ടോ ലഭ്യമാണ്</p> |
| <p>#2 715</p> <p>പേര് : ഐഷാബി ഭർത്താവിന്റെ പേര് : മജീദ് വീട്ടു നമ്പർ : 0/ ഒറ്റക്കൈക്കൽ പ്രായം : 54 ലിംഗം : സ്ത്രീ</p> | <p>ZOZ2432011</p> <p>ഫോട്ടോ ലഭ്യമാണ്</p> | <p>716</p> <p>പേര് : ബുഷറ ഭർത്താവിന്റെ പേര് : സിദ്ദീഖ് വീട്ടു നമ്പർ : 0/ പള്ളിപറമ്പിൽ പ്രായം : 50 ലിംഗം : സ്ത്രീ</p> | <p>ZOZ0298661</p> <p>ഫോട്ടോ ലഭ്യമാണ്</p> | <p>717</p> <p>പേര് : ജമീല ഭർത്താവിന്റെ പേര് : അലി വീട്ടു നമ്പർ : 0/ പടിഞ്ഞാറ് പ്രായം : 52 ലിംഗം : സ്ത്രീ</p> | <p>ZOZ2432045</p> <p>ഫോട്ടോ ലഭ്യമാണ്</p> |
| <p>718</p> <p>പേര് : സിൻസില എസ് എ ഭർത്താവിന്റെ പേര് : അൻവർ വീട്ടു നമ്പർ : 2/256 പ്രായം : 31 ലിംഗം : സ്ത്രീ</p> | <p>ZOZ1739879</p> <p>ഫോട്ടോ ലഭ്യമാണ്</p> | <p>719</p> <p>പേര് : റഷീദ ഭർത്താവിന്റെ പേര് : സിയാദ് വീട്ടു നമ്പർ : 20/114 അറപ്പപ്പുറത്ത് പ്രായം : 45 ലിംഗം : സ്ത്രീ</p> | <p>LJG1338631</p> <p>ഫോട്ടോ ലഭ്യമാണ്</p> | <p>720</p> <p>പേര് : ഫാത്തിമാബീവി ഭർത്താവിന്റെ പേര് : നൗഷാദ് വീട്ടു നമ്പർ : 19/136 ചുളക്കടവിൽ പ്രായം : 45 ലിംഗം : സ്ത്രീ</p> | <p>ZOZ0232074</p> <p>ഫോട്ടോ ലഭ്യമാണ്</p> |



| | | | | | |
|--|---|--|---|--|---|
| <p>721</p> <p>പേര് : സജിത അച്ഛന്റെ പേര് : തൃപ്രൻ വീട്ടു നമ്പർ : 20/529 വട്ടപ്പറമ്പിൽ പ്രായം : 59 ലിംഗം : സ്ത്രീ</p> | <p>ZOZ0204990</p> <p>ഫോട്ടോ ലഭ്യമാണ്</p> | <p>722</p> <p>പേര് : സുനിത ഭർത്താവിന്റെ പേര് : മുരുകേഷ് കെ എം വീട്ടു നമ്പർ : 20/115 കാർകുറ്റിയേടത്ത് പ്രായം : 35 ലിംഗം : സ്ത്രീ</p> | <p>ZOZ0197103</p> <p>ഫോട്ടോ ലഭ്യമാണ്</p> | <p>723</p> <p>പേര് : ശരണ്യ ഭർത്താവിന്റെ പേര് : മുരുകേഷ് വീട്ടു നമ്പർ : 20/115 കാർകുറ്റിയേടത്ത് പ്രായം : 33 ലിംഗം : സ്ത്രീ</p> | <p>ZLK0148361</p> <p>ഫോട്ടോ ലഭ്യമാണ്</p> |
| <p>724</p> <p>പേര് : സഹിയ അച്ഛന്റെ പേര് : മുഹമ്മദാലി വീട്ടു നമ്പർ : 0/ മുളയംപിള്ളി പ്രായം : 65 ലിംഗം : സ്ത്രീ</p> | <p>ZOZ2431724</p> <p>ഫോട്ടോ ലഭ്യമാണ്</p> | <p>725</p> <p>പേര് : ബിരാമ്മ ഭർത്താവിന്റെ പേര് : കോയ വീട്ടു നമ്പർ : 0/ കല്ലുങ്ങൽ പ്രായം : 75 ലിംഗം : സ്ത്രീ</p> | <p>LJG1295500</p> <p>ഫോട്ടോ ലഭ്യമാണ്</p> | <p>726</p> <p>പേര് : വസന്തകുമാരി ഭർത്താവിന്റെ പേര് : രാജൻ വീട്ടു നമ്പർ : 0/ വട്ടപ്പറമ്പിൽ പ്രായം : 69 ലിംഗം : സ്ത്രീ</p> | <p>ZOZ2433241</p> <p>ഫോട്ടോ ലഭ്യമാണ്</p> |
| <p>727</p> <p>പേര് : ഫാത്തിമ്മ ഭർത്താവിന്റെ പേര് : സിയാദ് വീട്ടു നമ്പർ : 20/117 പുതിയവീട്ടിൽ പ്രായം : 48 ലിംഗം : സ്ത്രീ</p> | <p>LJG1162296</p> <p>ഫോട്ടോ ലഭ്യമാണ്</p> | <p>728</p> <p>പേര് : സ്മിത ഭർത്താവിന്റെ പേര് : രാജേഷ് വീട്ടു നമ്പർ : 20/123 വട്ടപ്പറമ്പിൽ പ്രായം : 41 ലിംഗം : സ്ത്രീ</p> | <p>LJG1625763</p> <p>ഫോട്ടോ ലഭ്യമാണ്</p> | <p>729</p> <p>പേര് : ഭാനുമതി ഭർത്താവിന്റെ പേര് : ഗോപാലൻ വീട്ടു നമ്പർ : 19/ വട്ടപ്പറമ്പിൽ പ്രായം : 61 ലിംഗം : സ്ത്രീ</p> | <p>ZOZ0330464</p> <p>ഫോട്ടോ ലഭ്യമാണ്</p> |
| <p>730</p> <p>പേര് : ഷമിറ ഭർത്താവിന്റെ പേര് : നസീർ വീട്ടു നമ്പർ : കൊല്ലത്തുവീട്ടിൽ പ്രായം : 43 ലിംഗം : സ്ത്രീ</p> | <p>ZOZ1739671</p> <p>ഫോട്ടോ ലഭ്യമാണ്</p> | <p>731</p> <p>പേര് : സൈനബ ഭർത്താവിന്റെ പേര് : അബ്ദുൾഗഫൂർ വീട്ടു നമ്പർ : 0/ അറക്കപറമ്പിൽ പ്രായം : 57 ലിംഗം : സ്ത്രീ</p> | <p>ZOZ2430189</p> <p>ഫോട്ടോ ലഭ്യമാണ്</p> | <p>732</p> <p>പേര് : സാജിത അച്ഛന്റെ പേര് : അബ്ദുൾ ഗഫൂർ വീട്ടു നമ്പർ : 20/123 അറക്കപറമ്പിൽ പ്രായം : 34 ലിംഗം : സ്ത്രീ</p> | <p>ZOZ0204586</p> <p>ഫോട്ടോ ലഭ്യമാണ്</p> |
| <p>733</p> <p>പേര് : സെഹിയ ഭർത്താവിന്റെ പേര് : ഇസ്മായീൽ വീട്ടു നമ്പർ : 0/ കറുപ്പംവീട്ടിൽ പ്രായം : 55 ലിംഗം : സ്ത്രീ</p> | <p>LJG1622638</p> <p>ഫോട്ടോ ലഭ്യമാണ്</p> | <p>734</p> <p>പേര് : ആബിദ ഭർത്താവിന്റെ പേര് : ഷഹീദാസ് വീട്ടു നമ്പർ : 20/537എ കറുപ്പംവീട്ടിൽ പ്രായം : 36 ലിംഗം : സ്ത്രീ</p> | <p>ZOZ0300913</p> <p>ഫോട്ടോ ലഭ്യമാണ്</p> | <p>735</p> <p>പേര് : സുഖൈദ ഭർത്താവിന്റെ പേര് : ഹൈദ്രോസ് വീട്ടു നമ്പർ : 0/ മുളയംപിള്ളി പ്രായം : 66 ലിംഗം : സ്ത്രീ</p> | <p>ZOZ2431716</p> <p>ഫോട്ടോ ലഭ്യമാണ്</p> |
| <p>736</p> <p>പേര് : സൗഹില കെ എം ഭർത്താവിന്റെ പേര് : അൻസാർ എം എച്ച് വീട്ടു നമ്പർ : 20/116 മുളയംപിള്ളി പ്രായം : 38 ലിംഗം : സ്ത്രീ</p> | <p>LJV1804269</p> <p>ഫോട്ടോ ലഭ്യമാണ്</p> | <p>737</p> <p>പേര് : ശോഭന അച്ഛന്റെ പേര് : രാമൻ വീട്ടു നമ്പർ : 0/ പുതംവീട്ടിൽ പ്രായം : 61 ലിംഗം : സ്ത്രീ</p> | <p>ZOZ2432789</p> <p>ഫോട്ടോ ലഭ്യമാണ്</p> | <p>738</p> <p>പേര് : രാശി അമ്മയുടെ പേര് : ശോഭ വീട്ടു നമ്പർ : 14/ പുതംവീട്ടിൽ പ്രായം : 41 ലിംഗം : സ്ത്രീ</p> | <p>LJG1640531</p> <p>ഫോട്ടോ ലഭ്യമാണ്</p> |
| <p>739</p> <p>പേര് : ലീല ഭർത്താവിന്റെ പേര് : കൃഷ്ണൻ വീട്ടു നമ്പർ : 0/ കിളിക്കോട്ട് പ്രായം : 67 ലിംഗം : സ്ത്രീ</p> | <p>LJG1297712</p> <p>ഫോട്ടോ ലഭ്യമാണ്</p> | <p>740</p> <p>പേര് : സുമിത പി കെ ഭർത്താവിന്റെ പേര് : ലിജിഷ് വീട്ടു നമ്പർ : 20/ കിളിക്കോട്ട് പ്രായം : 34 ലിംഗം : സ്ത്രീ</p> | <p>ZOZ0318055</p> <p>ഫോട്ടോ ലഭ്യമാണ്</p> | <p>741</p> <p>പേര് : സഹിയ അച്ഛന്റെ പേര് : അബ്ദുൾഗഫൂർ വീട്ടു നമ്പർ : 20/117 കണ്ടകത്ത് പ്രായം : 69 ലിംഗം : സ്ത്രീ</p> | <p>ZOZ0448134</p> <p>ഫോട്ടോ ലഭ്യമാണ്</p> |
| <p>742</p> <p>പേര് : സുഹറ അച്ഛന്റെ പേര് : റഷീദ് വീട്ടു നമ്പർ : 0/ ഒറ്റത്തെക്കൽ പ്രായം : 59 ലിംഗം : സ്ത്രീ</p> | <p>ZOZ2432003</p> <p>ഫോട്ടോ ലഭ്യമാണ്</p> | <p># 743</p> <p>പേര് : ഷാഹിദ കെ എ ഭർത്താവിന്റെ പേര് : അബ്ദുൾ സലാം വീട്ടു നമ്പർ : 20/307 ഒറ്റത്തെക്കൽ പ്രായം : 48 ലിംഗം : സ്ത്രീ</p> | <p>LJG1354968</p> <p>ഫോട്ടോ ലഭ്യമാണ്</p> | <p>744</p> <p>പേര് : ഷാഹില ഭർത്താവിന്റെ പേര് : അബ്ദുൽ കാദർ വീട്ടു നമ്പർ : 20/120 പുതുവീട്ടിൽ ഹൗസ് പ്രായം : 46 ലിംഗം : സ്ത്രീ</p> | <p>LJG1295856</p> <p>ഫോട്ടോ ലഭ്യമാണ്</p> |
| <p>745</p> <p>പേര് : ഹൗസിയ ഭർത്താവിന്റെ പേര് : അബ്ദുൾ ഖാദർ വീട്ടു നമ്പർ : 0/ ഒറ്റത്തെക്കൽ പ്രായം : 44 ലിംഗം : സ്ത്രീ</p> | <p>LJG1452481</p> <p>ഫോട്ടോ ലഭ്യമാണ്</p> | <p>746</p> <p>പേര് : സ്നേഹ പി എസ് ഭർത്താവിന്റെ പേര് : രശീദ് വി ആർ വീട്ടു നമ്പർ : വട്ടപ്പറമ്പിൽ പ്രായം : 25 ലിംഗം : സ്ത്രീ</p> | <p>ZOZ1839810</p> <p>ഫോട്ടോ ലഭ്യമാണ്</p> | <p>747</p> <p>പേര് : ഐഷാബി ഭർത്താവിന്റെ പേര് : മുഹമ്മദ് വീട്ടു നമ്പർ : 2/544എ കല്ലുങ്ങൽ പ്രായം : 78 ലിംഗം : സ്ത്രീ</p> | <p>LJG1747898</p> <p>ഫോട്ടോ ലഭ്യമാണ്</p> |
| <p>748</p> <p>പേര് : ആമിനു ഭർത്താവിന്റെ പേര് : ഇക്ബാൽ വീട്ടു നമ്പർ : 2/545 പണ്ടാരപ്പറമ്പിൽ പ്രായം : 52 ലിംഗം : സ്ത്രീ</p> | <p>ZOZ2433639</p> <p>ഫോട്ടോ ലഭ്യമാണ്</p> | <p>749</p> <p>പേര് : റജീന പി ഐ ഭർത്താവിന്റെ പേര് : ഷാജി വീട്ടു നമ്പർ : 2/549ബി വാഴക്കാലയിൽ പ്രായം : 35 ലിംഗം : സ്ത്രീ</p> | <p>ZOZ0381269</p> <p>ഫോട്ടോ ലഭ്യമാണ്</p> | <p>750</p> <p>പേര് : അസ്മ അച്ഛന്റെ പേര് : അമി വീട്ടു നമ്പർ : 2/547 തേങ്ങാകുറ്റിൽ പ്രായം : 57 ലിംഗം : സ്ത്രീ</p> | <p>ZOZ2433647</p> <p>ഫോട്ടോ ലഭ്യമാണ്</p> |



| | | | | | |
|---|---|--|---|--|---|
| <p>751</p> <p>പേര് : റാബിയ ഭർത്താവിന്റെ പേര്: കുഞ്ഞിമുഹമ്മദ് വീട്ടു നമ്പർ : 0/ മുക്രിയാത്ത് പ്രായം : 66 ലിംഗം : സ്ത്രീ</p> | <p>ZOZ2431690</p> <p>ഫോട്ടോ ലഭ്യമാണ്</p> | <p>752</p> <p>പേര് : ഐശ്വര്യ ഭർത്താവിന്റെ പേര്: റാഫി വീട്ടു നമ്പർ : 20/135 പഴങ്ങാട് പ്രായം : 46 ലിംഗം : സ്ത്രീ</p> | <p>ZOZ0018028</p> <p>ഫോട്ടോ ലഭ്യമാണ്</p> | <p>753</p> <p>പേര് : നിഹിത ഭർത്താവിന്റെ പേര്: മൻസൂർ വീട്ടു നമ്പർ : 2/549 എടമുട്ടത്ത് പ്രായം : 30 ലിംഗം : സ്ത്രീ</p> | <p>ZOZ0449637</p> <p>ഫോട്ടോ ലഭ്യമാണ്</p> |
| <p>754</p> <p>പേര് : സുലേഖ ഭർത്താവിന്റെ പേര്: മൊയ്തൂ വീട്ടു നമ്പർ : 2/550 കറപ്പംവീട്ടിൽ പ്രായം : 79 ലിംഗം : സ്ത്രീ</p> | <p>ZOZ2433654</p> <p>ഫോട്ടോ ലഭ്യമാണ്</p> | <p>755</p> <p>പേര് : ബീവി ഭർത്താവിന്റെ പേര്: ഉമ്മർ വീട്ടു നമ്പർ : 20/140 വലിയകുത്ത് പ്രായം : 63 ലിംഗം : സ്ത്രീ</p> | <p>ZOZ0317628</p> <p>ഫോട്ടോ ലഭ്യമാണ്</p> | <p>756</p> <p>പേര് : ബീവി അച്ഛന്റെ പേര്: കൊച്ചുമൊയ്തൂൻ വീട്ടു നമ്പർ : 0/ പതിയാശ്ശേരി പ്രായം : 73 ലിംഗം : സ്ത്രീ</p> | <p>ZOZ1839141</p> <p>ഫോട്ടോ ലഭ്യമാണ്</p> |
| <p>757</p> <p>പേര് : ഷക്കീല അമ്മയുടെ പേര്: ബീവി വീട്ടു നമ്പർ : 20/150 പതിയാശ്ശേരി പ്രായം : 58 ലിംഗം : സ്ത്രീ</p> | <p>ZOZ1837699</p> <p>ഫോട്ടോ ലഭ്യമാണ്</p> | <p>758</p> <p>പേര് : റസിയ ഭർത്താവിന്റെ പേര്: മുഹമ്മദ് വീട്ടു നമ്പർ : 19/553എ കോളങ്ങാട്ടുപറമ്പിൽ പ്രായം : 51 ലിംഗം : സ്ത്രീ</p> | <p>LJG1128537</p> <p>ഫോട്ടോ ലഭ്യമാണ്</p> | <p>759</p> <p>പേര് : ബീന ഭർത്താവിന്റെ പേര്: കബീർ വീട്ടു നമ്പർ : 0/ ചള്ളിപറമ്പിൽ പ്രായം : 43 ലിംഗം : സ്ത്രീ</p> | <p>LJG1321298</p> <p>ഫോട്ടോ ലഭ്യമാണ്</p> |
| <p>760</p> <p>പേര് : രഹന സി കെ അച്ഛന്റെ പേര്: കബീർ സി എ വീട്ടു നമ്പർ : ചള്ളിപറമ്പിൽ പ്രായം : 28 ലിംഗം : സ്ത്രീ</p> | <p>ZOZ1739739</p> <p>ഫോട്ടോ ലഭ്യമാണ്</p> | <p>761</p> <p>പേര് : ഹസീന സി ഏ അച്ഛന്റെ പേര്: അബ്ദു വീട്ടു നമ്പർ : 0/ ചള്ളിപറമ്പിൽ പ്രായം : 52 ലിംഗം : സ്ത്രീ</p> | <p>ZOZ2430437</p> <p>ഫോട്ടോ ലഭ്യമാണ്</p> | <p>762</p> <p>പേര് : ഫാത്തമ ഭർത്താവിന്റെ പേര്: ഹൈദ്രാസ് വീട്ടു നമ്പർ : 20/151 പുത്തൻവീട്ടിൽ പ്രായം : 78 ലിംഗം : സ്ത്രീ</p> | <p>ZOZ0246587</p> <p>ഫോട്ടോ ലഭ്യമാണ്</p> |
| <p>763</p> <p>പേര് : സഫീന ഭർത്താവിന്റെ പേര്: അഷറഫ് വീട്ടു നമ്പർ : 0/14 ചള്ളിപറമ്പിൽ പ്രായം : 53 ലിംഗം : സ്ത്രീ</p> | <p>LJG1439272</p> <p>ഫോട്ടോ ലഭ്യമാണ്</p> | <p>764</p> <p>പേര് : ആബിദ ഭർത്താവിന്റെ പേര്: നവാസ് വീട്ടു നമ്പർ : 19/555 ചള്ളിപറമ്പിൽ പ്രായം : 43 ലിംഗം : സ്ത്രീ</p> | <p>BKL1304435</p> <p>ഫോട്ടോ ലഭ്യമാണ്</p> | <p>765</p> <p>പേര് : മുന്താസ് മോൾ പി എം ഭർത്താവിന്റെ പേര്: നൗഫൽ പി എൻ വീട്ടു നമ്പർ : പനപ്പറമ്പിൽ പ്രായം : 41 ലിംഗം : സ്ത്രീ</p> | <p>ZOZ1842764</p> <p>ഫോട്ടോ ലഭ്യമാണ്</p> |
| <p>766</p> <p>പേര് : ഫാസില ഭർത്താവിന്റെ പേര്: മനാഫ് വീട്ടു നമ്പർ : 19/155 മുക്രിയകുത്ത് പ്രായം : 48 ലിംഗം : സ്ത്രീ</p> | <p>ZOZ0344663</p> <p>ഫോട്ടോ ലഭ്യമാണ്</p> | <p>767</p> <p>പേര് : സുലൈഖ ഭർത്താവിന്റെ പേര്: നസീർ വീട്ടു നമ്പർ : 2/151 പുത്തൻ വീട്ടിൽ പ്രായം : 50 ലിംഗം : സ്ത്രീ</p> | <p>LJG1676220</p> <p>ഫോട്ടോ ലഭ്യമാണ്</p> | <p>768</p> <p>പേര് : രത്ന അച്ഛന്റെ പേര്: നാരായണൻ വീട്ടു നമ്പർ : 0/ ഈശ്വരമംഗലത്ത് പ്രായം : 79 ലിംഗം : സ്ത്രീ</p> | <p>LJG1129402</p> <p>ഫോട്ടോ ലഭ്യമാണ്</p> |
| <p>769</p> <p>പേര് : മല്ലിക അച്ഛന്റെ പേര്: നാരായണൻ വീട്ടു നമ്പർ : 0/ ഈശ്വരമംഗലത്ത് പ്രായം : 69 ലിംഗം : സ്ത്രീ</p> | <p>LJG1128941</p> <p>ഫോട്ടോ ലഭ്യമാണ്</p> | <p>770</p> <p>പേര് : സിന്ധു ഭർത്താവിന്റെ പേര്: സുരേഷ് വീട്ടു നമ്പർ : കല്ലയിൽ പ്രായം : 47 ലിംഗം : സ്ത്രീ</p> | <p>ZOZ1740224</p> <p>ഫോട്ടോ ലഭ്യമാണ്</p> | <p>771</p> <p>പേര് : കാർത്തിക വി എൻ ഭർത്താവിന്റെ പേര്: കണ്ണൻ വീട്ടു നമ്പർ : വലിയപറമ്പിൽ പ്രായം : 32 ലിംഗം : സ്ത്രീ</p> | <p>ZOZ1747955</p> <p>ഫോട്ടോ ലഭ്യമാണ്</p> |
| <p>772</p> <p>പേര് : ബീവാത്തുമ്മ ഭർത്താവിന്റെ പേര്: ബീരാൻ വീട്ടു നമ്പർ : 0/ ഞാവേലിപറമ്പിൽ പ്രായം : 73 ലിംഗം : സ്ത്രീ</p> | <p>LJG1135342</p> <p>ഫോട്ടോ ലഭ്യമാണ്</p> | <p>773</p> <p>പേര് : ഐഷാബി ഭർത്താവിന്റെ പേര്: നാസർ വീട്ടു നമ്പർ : 0/284 ചിത്തുപറമ്പിൽ പ്രായം : 53 ലിംഗം : സ്ത്രീ</p> | <p>LJG1546845</p> <p>ഫോട്ടോ ലഭ്യമാണ്</p> | <p>774</p> <p>പേര് : നഷ്വീറ.സി.എൻ ഭർത്താവിന്റെ പേര്: മുഹമ്മദ് നസീബ് എം എച്ച് വീട്ടു നമ്പർ : മതിലകുത്ത് വീട്ടില് പ്രായം : 27 ലിംഗം : സ്ത്രീ</p> | <p>ZOZ0664490</p> <p>ഫോട്ടോ ലഭ്യമാണ്</p> |
| <p>775</p> <p>പേര് : സൈന ഭർത്താവിന്റെ പേര്: അലി വീട്ടു നമ്പർ : പാരയിൽ പ്രായം : 43 ലിംഗം : സ്ത്രീ</p> | <p>ZOZ1739663</p> <p>ഫോട്ടോ ലഭ്യമാണ്</p> | <p>776</p> <p>പേര് : സുമിന അച്ഛന്റെ പേര്: അലി വീട്ടു നമ്പർ : 0/ എടമുട്ടത്ത് പ്രായം : 35 ലിംഗം : സ്ത്രീ</p> | <p>ZOZ0135137</p> <p>ഫോട്ടോ ലഭ്യമാണ്</p> | <p>777</p> <p>പേര് : സുമിയ ഭർത്താവിന്റെ പേര്: മനാഫ് വീട്ടു നമ്പർ : 20/139 എടമുട്ടത്ത് പ്രായം : 34 ലിംഗം : സ്ത്രീ</p> | <p>ZOZ0232777</p> <p>ഫോട്ടോ ലഭ്യമാണ്</p> |
| <p>778</p> <p>പേര് : ഹസീന വി എ ഭർത്താവിന്റെ പേര്: മൻഫി വീട്ടു നമ്പർ : 138 പ്രായം : 31 ലിംഗം : സ്ത്രീ</p> | <p>ZOZ1739887</p> <p>ഫോട്ടോ ലഭ്യമാണ്</p> | <p>779</p> <p>പേര് : ബിന്ദു ഭർത്താവിന്റെ പേര്: വർഗ്ഗീസ് വീട്ടു നമ്പർ : 20/273എ കണക്കശ്ശേരി പ്രായം : 52 ലിംഗം : സ്ത്രീ</p> | <p>ZOZ0232553</p> <p>ഫോട്ടോ ലഭ്യമാണ്</p> | <p>780</p> <p>പേര് : ആദ്ര കെ വി അച്ഛന്റെ പേര്: വർഗ്ഗീസ് വീട്ടു നമ്പർ : 20/274 കണക്കശ്ശേരി പ്രായം : 28 ലിംഗം : സ്ത്രീ</p> | <p>ZOZ0614032</p> <p>ഫോട്ടോ ലഭ്യമാണ്</p> |



| | | | | | |
|--|------------|---|------------|--|------------|
| <p>781</p> <p>പേര് : പാത്തുമ്മ ഭർത്താവിന്റെ പേര് : അബ്ദുൾ റഹ്മാൻ കുട്ടി വീട്ടു നമ്പർ : 20/283 പുതംവീട്ടിൽ പ്രായം : 66 ലിംഗം : സ്ത്രീ</p> | ZOZ0451492 | <p>പേര് : ഹെന്തസിയ ഭർത്താവിന്റെ പേര് : നവാസ് വീട്ടു നമ്പർ : 0/ പുതംവീട്ടിൽ പ്രായം : 50 ലിംഗം : സ്ത്രീ</p> | ZOZ0076026 | <p>783</p> <p>പേര് : പ്രിയ അച്ഛന്റെ പേര് : അബ്ദുൾഹിമാൻകുട്ടി വീട്ടു നമ്പർ : 21/390 പുതംവീട്ടിൽ പ്രായം : 45 ലിംഗം : സ്ത്രീ</p> | LJG1448554 |
| <p>784</p> <p>പേര് : ഗിരിജ അച്ഛന്റെ പേര് : വാസുദേവൻ വീട്ടു നമ്പർ : 20/287 നെടുംപറമ്പിൽ പ്രായം : 60 ലിംഗം : സ്ത്രീ</p> | ZOZ1837731 | <p>785</p> <p>പേര് : റുബി ഭർത്താവിന്റെ പേര് : ദാസൻ വീട്ടു നമ്പർ : 20/285 കോവിൽ തൈക്കേവള്ളപ്പിൽ പ്രായം : 60 ലിംഗം : സ്ത്രീ</p> | ZOZ0521831 | <p>786</p> <p>പേര് : രമ ഭർത്താവിന്റെ പേര് : ഹരിദാസൻ വീട്ടു നമ്പർ : 20/563 നെടുംപറമ്പിൽ പ്രായം : 57 ലിംഗം : സ്ത്രീ</p> | ZOZ1837368 |
| <p>787</p> <p>പേര് : ഹെന്തവു അച്ഛന്റെ പേര് : കൊച്ചു വീട്ടു നമ്പർ : 0/ ചെമ്മനാട്ട് പ്രായം : 83 ലിംഗം : സ്ത്രീ</p> | ZOZ2430502 | <p>788</p> <p>പേര് : സബീന ഭർത്താവിന്റെ പേര് : സിദ്ദീഖ് വീട്ടു നമ്പർ : 0/ ചെമ്മനാട്ട് പ്രായം : 45 ലിംഗം : സ്ത്രീ</p> | LJG1446046 | <p>789</p> <p>പേര് : കലാവതി ഭർത്താവിന്റെ പേര് : വിജയൻ വീട്ടു നമ്പർ : 20/293 പുതംവീട്ടിൽ പ്രായം : 57 ലിംഗം : സ്ത്രീ</p> | ZOZ1837673 |
| <p>790</p> <p>പേര് : ഹരിപ്രിയ ഭർത്താവിന്റെ പേര് : വികാസ് വിജയൻ വീട്ടു നമ്പർ : 20/567 പുതംവീട്ടിൽ പ്രായം : 31 ലിംഗം : സ്ത്രീ</p> | ZOZ0594739 | <p>791</p> <p>പേര് : സുഹ്റ ഭർത്താവിന്റെ പേര് : ജബ്ബാർ വീട്ടു നമ്പർ : 0/ മതിലകത്ത് വീട്ടിൽ പ്രായം : 55 ലിംഗം : സ്ത്രീ</p> | ZOZ2431633 | <p>792</p> <p>പേര് : ഷൈന ഇ ബി ഭർത്താവിന്റെ പേര് : നജീബ് പി എം വീട്ടു നമ്പർ : 20/291 പടിഞ്ഞാറെവീട്ടിൽ പ്രായം : 45 ലിംഗം : സ്ത്രീ</p> | ZOZ0588319 |
| <p>793</p> <p>പേര് : നഹീദ പി എൻ ഭർത്താവിന്റെ പേര് : നിയാസ് വീട്ടു നമ്പർ : മതിലകത്തുവീട്ടിൽ പ്രായം : 28 ലിംഗം : സ്ത്രീ</p> | ZOZ1739861 | <p>794</p> <p>പേര് : സുശീല ഭർത്താവിന്റെ പേര് : ആനൻമുള വീട്ടു നമ്പർ : 20/281എ കംബിളിക്കൽ പ്രായം : 69 ലിംഗം : സ്ത്രീ</p> | ZOZ0521765 | <p>795</p> <p>പേര് : അനിത അച്ഛന്റെ പേര് : ബാബു വീട്ടു നമ്പർ : 0/ കമ്പിളിക്കൽ പ്രായം : 56 ലിംഗം : സ്ത്രീ</p> | ZOZ2431054 |
| <p>796</p> <p>പേര് : രാധ ഭർത്താവിന്റെ പേര് : ഷാജി വീട്ടു നമ്പർ : 14/569എ കംബിളിക്കൽ പ്രായം : 47 ലിംഗം : സ്ത്രീ</p> | LJG1676238 | <p>797</p> <p>പേര് : ബേബി ഭർത്താവിന്റെ പേര് : ശശി വീട്ടു നമ്പർ : 0/ അക്കംവീട്ടിൽ പ്രായം : 60 ലിംഗം : സ്ത്രീ</p> | LJG1509496 | <p>798</p> <p>പേര് : കൃഷ്ണ പ്രഭ എ എസ് അച്ഛന്റെ പേര് : ശശി വീട്ടു നമ്പർ : 18/67 അക്കൻ പ്രായം : 32 ലിംഗം : സ്ത്രീ</p> | ZOZ0253732 |
| <p>799</p> <p>പേര് : കയ്യു ഭർത്താവിന്റെ പേര് : മുഹമ്മദ് വീട്ടു നമ്പർ : 20/270 മുളയംപിള്ളി പ്രായം : 79 ലിംഗം : സ്ത്രീ</p> | ZOZ1837749 | <p>800</p> <p>പേര് : ഷഹ്റ ന ഭർത്താവിന്റെ പേര് : ഷഹീർ വീട്ടു നമ്പർ : 20/270 മുളയംപിള്ളി പ്രായം : 45 ലിംഗം : സ്ത്രീ</p> | LJG1142496 | <p>Q 801</p> <p>പേര് : നബീസ ഭർത്താവിന്റെ പേര് : ഇബ്രാഹിംകുട്ടി വീട്ടു നമ്പർ : 20/155 കക്കാട്ട് പ്രായം : 66 ലിംഗം : സ്ത്രീ</p> | ZOZ0205138 |
| <p>802</p> <p>പേര് : ഹെന്തസിയ ഭർത്താവിന്റെ പേര് : സിയാദ് വീട്ടു നമ്പർ : 20/155 കക്കാട്ട് പ്രായം : 39 ലിംഗം : സ്ത്രീ</p> | ZOZ0204388 | <p>803</p> <p>പേര് : ജമീല ഭർത്താവിന്റെ പേര് : റഹീം വീട്ടു നമ്പർ : 0/ പൊയ്യങ്ങൽ പ്രായം : 59 ലിംഗം : സ്ത്രീ</p> | ZOZ2432870 | <p>804</p> <p>പേര് : ഷൈല ഭർത്താവിന്റെ പേര് : മുഹമ്മദ് ഇക്ബാൽ വീട്ടു നമ്പർ : 20/306 ചാലിൽ പ്രായം : 55 ലിംഗം : സ്ത്രീ</p> | ZOZ1837384 |
| <p>805</p> <p>പേര് : സൈറ ഭർത്താവിന്റെ പേര് : അബ്ദുൾ ജബ്ബാർ വീട്ടു നമ്പർ : 20/305 ചാലിൽ പ്രായം : 53 ലിംഗം : സ്ത്രീ</p> | ZOZ0457424 | <p>806</p> <p>പേര് : നസീബ് ടി എൻ അച്ഛന്റെ പേര് : നസീർ ടി എം വീട്ടു നമ്പർ : താനത്ത്പറമ്പിൽ പ്രായം : 26 ലിംഗം : പുരുഷൻ</p> | ZOZ2642767 | <p>807</p> <p>പേര് : അഖിലസിനാത ഒ എ അച്ഛന്റെ പേര് : അബ്ദുൾസലാം ഒ എ വീട്ടു നമ്പർ : ഒറ്റത്തെക്കൽ പ്രായം : 25 ലിംഗം : സ്ത്രീ</p> | ZOZ1798677 |
| <p>808</p> <p>പേര് : ഷൈന ഭർത്താവിന്റെ പേര് : സുബാഷ് വീട്ടു നമ്പർ : 19/311എ വളവത്ത് പ്രായം : 48 ലിംഗം : സ്ത്രീ</p> | LJG1329556 | <p>809</p> <p>പേര് : ഷീജാബി ഭർത്താവിന്റെ പേര് : യൂസഫ് വീട്ടു നമ്പർ : 0/ പണ്ടാരപറമ്പിൽ പ്രായം : 50 ലിംഗം : സ്ത്രീ</p> | ZOZ2432227 | <p>810</p> <p>പേര് : സൗദ അച്ഛന്റെ പേര് : മൊയ്തീൻകുട്ടി വീട്ടു നമ്പർ : 0/ കൂട്ടങ്ങൽ പ്രായം : 74 ലിംഗം : സ്ത്രീ</p> | ZOZ2431286 |



| | | | | | |
|---|------------|--|------------|---|------------|
| <p>811</p> <p>പേര് : സൈനബ അച്ഛന്റെ പേര് : അബ്ദുൾഗഫൂർ വീട്ടു നമ്പർ : 0/ എറമംഗലത്ത് പ്രായം : 78 ലിംഗം : സ്ത്രീ</p> | ZOZ2430700 | <p># 812</p> <p>പേര് : സാജിത എം എച്ച് ഭർത്താവിന്റെ പേര് : സിദ്ദീഖ് വീട്ടു നമ്പർ : 20/300 വലിയകത്ത് പ്രായം : 55 ലിംഗം : സ്ത്രീ</p> | ZOZ0594903 | <p>813</p> <p>പേര് : ഐശ്വര്യ ഭർത്താവിന്റെ പേര് : ഖാദർ വീട്ടു നമ്പർ : 0/ പത്താഴപ്പുരയ്ക്കൽ പ്രായം : 76 ലിംഗം : സ്ത്രീ</p> | ZOZ2432375 |
| <p>814</p> <p>പേര് : ഷമലി ഭർത്താവിന്റെ പേര് : ഷിഹാദ് വീട്ടു നമ്പർ : 2/580 പത്താഴപ്പുരയ്ക്കൽ പ്രായം : 41 ലിംഗം : സ്ത്രീ</p> | LJG1604339 | <p>815</p> <p>പേര് : ജുമൈല ഭർത്താവിന്റെ പേര് : മുഹമ്മദ് സാലിഹ് വീട്ടു നമ്പർ : 0/ തോട്ടുങ്ങൽ പ്രായം : 54 ലിംഗം : സ്ത്രീ</p> | ZOZ2433076 | <p>816</p> <p>പേര് : നസൈബ ഭർത്താവിന്റെ പേര് : ഫസൽ വീട്ടു നമ്പർ : കുഴികണ്ടത്തിൽ പ്രായം : 53 ലിംഗം : സ്ത്രീ</p> | ZOZ1739630 |
| <p>817</p> <p>പേര് : സമീഹ ഭർത്താവിന്റെ പേര് : ജിഷക്ക് ടി എം വീട്ടു നമ്പർ : 20/581 തോട്ടുങ്ങൽ പ്രായം : 33 ലിംഗം : സ്ത്രീ</p> | ZOZ0603688 | <p>818</p> <p>പേര് : ഹനന ഭർത്താവിന്റെ പേര് : ജിബീൻ വീട്ടു നമ്പർ : 20/581 തോട്ടുങ്ങൽ പ്രായം : 33 ലിംഗം : സ്ത്രീ</p> | ZOZ0603670 | <p>819</p> <p>പേര് : അദീല റിശ്വാന് അച്ഛന്റെ പേര് : ഫസൽ കെ എം വീട്ടു നമ്പർ : കുഴികണ്ടത്തിൽ പ്രായം : 28 ലിംഗം : സ്ത്രീ</p> | ZOZ1739622 |
| <p>820</p> <p>പേര് : നദീറ എം വൈ ഭർത്താവിന്റെ പേര് : അബ്ദുൾ സലാം വീട്ടു നമ്പർ : 20/275 കൈതവള്ളിൽ പ്രായം : 62 ലിംഗം : സ്ത്രീ</p> | ZOZ0236141 | <p>821</p> <p>പേര് : രാധാമണി ഭർത്താവിന്റെ പേര് : വേണു വീട്ടു നമ്പർ : അക്കൽ വീട്ടിൽ പ്രായം : 54 ലിംഗം : സ്ത്രീ</p> | ZOZ1737055 | <p>822</p> <p>പേര് : ഷഹർബാൻ കെ എസ് ഭർത്താവിന്റെ പേര് : നജ്ജൽ ഷക്കീർ വീട്ടു നമ്പർ : 20/275 കൈതവള്ളിൽ പ്രായം : 33 ലിംഗം : സ്ത്രീ</p> | ZOZ0230441 |
| <p>823</p> <p>പേര് : അബ്ദിക ഭർത്താവിന്റെ പേര് : ബാലൻ വീട്ടു നമ്പർ : 0/ പോണത്ത് പ്രായം : 76 ലിംഗം : സ്ത്രീ</p> | ZOZ2432482 | <p>824</p> <p>പേര് : സജിത ഭർത്താവിന്റെ പേര് : അനീഷ് വീട്ടു നമ്പർ : 0/ പോണത്ത് പ്രായം : 49 ലിംഗം : സ്ത്രീ</p> | LJG1440312 | <p>825</p> <p>പേര് : സിജി ഭർത്താവിന്റെ പേര് : ബൈനേഷ് വീട്ടു നമ്പർ : 20/292 പോണത്ത് പ്രായം : 46 ലിംഗം : സ്ത്രീ</p> | DBD1308022 |
| <p>826</p> <p>പേര് : റാബിയ ഭർത്താവിന്റെ പേര് : അബ്ദു വീട്ടു നമ്പർ : 0/ പൈനാട്ടപ്പടിയ്ക്കൽ പ്രായം : 83 ലിംഗം : സ്ത്രീ</p> | ZOZ2432060 | <p>827</p> <p>പേര് : ഐശ്വര്യ ഭർത്താവിന്റെ പേര് : മുഹമ്മദ് വീട്ടു നമ്പർ : 0/ കല്ലുങ്ങൽ പ്രായം : 74 ലിംഗം : സ്ത്രീ</p> | ZOZ2430890 | <p># 828</p> <p>പേര് : കുദീജാബി ഭർത്താവിന്റെ പേര് : കരീം വീട്ടു നമ്പർ : 0/ കല്ലുങ്ങൽ പ്രായം : 51 ലിംഗം : സ്ത്രീ</p> | ZOZ2430932 |
| <p>829</p> <p>പേര് : ഓമന ഭർത്താവിന്റെ പേര് : സത്യശീലൻ വീട്ടു നമ്പർ : 20/271 പുതംവീട് പ്രായം : 70 ലിംഗം : സ്ത്രീ</p> | LJG1705078 | <p>830</p> <p>പേര് : സമീന കെ എം ഭർത്താവിന്റെ പേര് : ഷിയാസ് വീട്ടു നമ്പർ : 20/309 പണ്ടാരപറമ്പിൽ പ്രായം : 28 ലിംഗം : സ്ത്രീ</p> | ZOZ1875517 | <p>831</p> <p>പേര് : രാജലക്ഷ്മി ഭർത്താവിന്റെ പേര് : ബിജു വീട്ടു നമ്പർ : 600 പ്രായം : 46 ലിംഗം : സ്ത്രീ</p> | ZOZ0507301 |
| <p>832</p> <p>പേര് : നദീറ അച്ഛന്റെ പേര് : അലി വീട്ടു നമ്പർ : എടവഴിക്കൽ പ്രായം : 28 ലിംഗം : സ്ത്രീ</p> | ZOZ1920420 | <p>833</p> <p>പേര് : അമീന ബിവി ഭർത്താവിന്റെ പേര് : സൈനുദ്ദീൻ വീട്ടു നമ്പർ : എടവഴിക്കൽ പ്രായം : 54 ലിംഗം : സ്ത്രീ</p> | ZOZ1920537 | <p>834</p> <p>പേര് : ശ്രദ്ധ കെ എസ് അച്ഛന്റെ പേര് : ഷാജി വീട്ടു നമ്പർ : 20/280 കുംബിക്കൽ പ്രായം : 24 ലിംഗം : സ്ത്രീ</p> | ZOZ1920545 |
| <p>835</p> <p>പേര് : അലീന കെ വി അച്ഛന്റെ പേര് : വർഗീസ് വീട്ടു നമ്പർ : 20/274 കണക്കശ്ശേരി പ്രായം : 24 ലിംഗം : സ്ത്രീ</p> | ZOZ1920552 | <p>836</p> <p>പേര് : ഖദീജ ഭർത്താവിന്റെ പേര് : ഖാദർ വീട്ടു നമ്പർ : 20/138 എടമുട്ടത്ത് പ്രായം : 64 ലിംഗം : സ്ത്രീ</p> | ZOZ1920560 | <p>837</p> <p>പേര് : ബെൻസിയ സി കെ ഭർത്താവിന്റെ പേര് : അജുൽ റോഷൻ വീട്ടു നമ്പർ : കൈതവള്ളിൽ പ്രായം : 42 ലിംഗം : സ്ത്രീ</p> | ZOZ1920636 |
| <p>838</p> <p>പേര് : ബേബി അച്ഛന്റെ പേര് : ബാലൻ വീട്ടു നമ്പർ : കാരിനാട്ട് പ്രായം : 58 ലിംഗം : സ്ത്രീ</p> | ZOZ1925247 | <p>839</p> <p>പേര് : ജാസ്മി ഭർത്താവിന്റെ പേര് : ഷെജീർ വീട്ടു നമ്പർ : തെങ്ങാപറമ്പിൽ പ്രായം : 26 ലിംഗം : സ്ത്രീ</p> | ZOZ1925361 | <p>840</p> <p>പേര് : ഷഹീല ഭർത്താവിന്റെ പേര് : അൻവർഷ വീട്ടു നമ്പർ : പൈനാട്ടപ്പടിയ്ക്കൽ ഹൗസ് പ്രായം : 47 ലിംഗം : സ്ത്രീ</p> | ZOZ1931534 |



| | | | | | |
|---|---|--|---|---|---|
| <p>841</p> <p>പേര് : ഹസീന ഭർത്താവിന്റെ പേര്: സതീശൻ വീട്ടു നമ്പർ : കരേപറമ്പിൽ പ്രായം : 47 ലിംഗം : സ്ത്രീ</p> | <p>ZOZ1964154</p> <p>ഹോട്ടോ ലഭ്യമാണ്</p> | <p>842</p> <p>പേര് : സുൽഹത്തു ഇ എ ഭർത്താവിന്റെ പേര്: ജലീൽ വീട്ടു നമ്പർ : രാമൻകുളത്ത് പ്രായം : 35 ലിംഗം : സ്ത്രീ</p> | <p>ZOZ1969278</p> <p>ഹോട്ടോ ലഭ്യമാണ്</p> | <p>843</p> <p>പേര് : നവ്യ ടി എസ് അച്ഛന്റെ പേര്: സുരേഷ് വീട്ടു നമ്പർ : 193 താണിക്കപറമ്പിൽ പ്രായം : 24 ലിംഗം : സ്ത്രീ</p> | <p>ZOZ2468908</p> <p>ഹോട്ടോ ലഭ്യമാണ്</p> |
| <p>844</p> <p>പേര് : സോമി പി എസ് അച്ഛന്റെ പേര്: സന്തോഷ് പി എസ് വീട്ടു നമ്പർ : പോണത്ത് പ്രായം : 32 ലിംഗം : സ്ത്രീ</p> | <p>ZOZ2473759</p> <p>ഹോട്ടോ ലഭ്യമാണ്</p> | <p>845</p> <p>പേര് : സിൻജു ഇ എസ് ഭർത്താവിന്റെ പേര്: സുനീൽ വീട്ടു നമ്പർ : 499 പ്രായം : 35 ലിംഗം : സ്ത്രീ</p> | <p>ZOZ2468643</p> <p>ഹോട്ടോ ലഭ്യമാണ്</p> | <p>846</p> <p>പേര് : ദേവിക അച്ഛന്റെ പേര്: സുരേഷ് വീട്ടു നമ്പർ : 20/162, കല്ലയിൽ പ്രായം : 25 ലിംഗം : സ്ത്രീ</p> | <p>ZOZ1950880</p> <p>ഹോട്ടോ ലഭ്യമാണ്</p> |
| <p>847</p> <p>പേര് : വിഷ്ണുപ്രിയ സി എസ് അച്ഛന്റെ പേര്: സന്തോഷ് സി കെ വീട്ടു നമ്പർ : 19/546 ,ചള്ളിയിൽ പ്രായം : 25 ലിംഗം : സ്ത്രീ</p> | <p>ZOZ2473221</p> <p>ഹോട്ടോ ലഭ്യമാണ്</p> | <p>848</p> <p>പേര് : കൃഷ്ണേന്ദു വിനോദ് അച്ഛന്റെ പേര്: വിനോദ് വീട്ടു നമ്പർ : 453 വളർകോടി ഹൗസ് പ്രായം : 24 ലിംഗം : സ്ത്രീ</p> | <p>ZOZ2470870</p> <p>ഹോട്ടോ ലഭ്യമാണ്</p> | <p>849</p> <p>പേര് : രേഷ്മ ഏ ആർ ഭർത്താവിന്റെ പേര്: ശിവപ്രശാന്ത് കെ വി വീട്ടു നമ്പർ : 19/511, കോഴിപറമ്പിൽ (H) പ്രായം : 37 ലിംഗം : സ്ത്രീ</p> | <p>ZOZ2473205</p> <p>ഹോട്ടോ ലഭ്യമാണ്</p> |
| <p>850</p> <p>പേര് : സ്വാതിമോൾ വി എസ് ഭർത്താവിന്റെ പേര്: സരിലാൽ കെ എച്ച് വീട്ടു നമ്പർ : 20/196 കണ്ണിക്കൽ പ്രായം : 32 ലിംഗം : സ്ത്രീ</p> | <p>ZOZ2473023</p> <p>ഹോട്ടോ ലഭ്യമാണ്</p> | <p>851</p> <p>പേര് : സോന പി എസ് അച്ഛന്റെ പേര്: സന്തോഷ് പി കെ വീട്ടു നമ്പർ : 20/243 ,പോണത്ത് പ്രായം : 29 ലിംഗം : സ്ത്രീ</p> | <p>ZOZ2472983</p> <p>ഹോട്ടോ ലഭ്യമാണ്</p> | <p>852</p> <p>പേര് : ചിഞ്ചുമോൾ.പി.പി ഭർത്താവിന്റെ പേര്: റൈജു വീട്ടു നമ്പർ : 19/413 കുംബ്ലിക്കൽ പ്രായം : 37 ലിംഗം : സ്ത്രീ</p> | <p>LJG1707926</p> <p>ഹോട്ടോ ലഭ്യമാണ്</p> |
| <p>853</p> <p>പേര് : ശ്രുതി എം യു അച്ഛന്റെ പേര്: ഉണ്ണികൃഷ്ണൻ വീട്ടു നമ്പർ : മടവന പ്രായം : 30 ലിംഗം : സ്ത്രീ</p> | <p>ZOZ2473247</p> <p>ഹോട്ടോ ലഭ്യമാണ്</p> | <p>854</p> <p>പേര് : അശ്വതി എം ബി അച്ഛന്റെ പേര്: ബേബി വീട്ടു നമ്പർ : 609, മുല്ലപ്പുറമ്പത്ത് പ്രായം : 36 ലിംഗം : സ്ത്രീ</p> | <p>ZOZ2468668</p> <p>ഹോട്ടോ ലഭ്യമാണ്</p> | <p>855</p> <p>പേര് : തൻസിറ പി എ ഭർത്താവിന്റെ പേര്: ഖലീൽ റഹ്മാൻ പി വൈ വീട്ടു നമ്പർ : 20/306 പണാരപറമ്പിൽ വീട് പ്രായം : 27 ലിംഗം : സ്ത്രീ</p> | <p>ZOZ2475267</p> <p>ഹോട്ടോ ലഭ്യമാണ്</p> |
| <p>856</p> <p>പേര് : ഫർസനനുസ്നൻ അച്ഛന്റെ പേര്: മുഹമ്മദ് സിദ്ദീക് വി എം വീട്ടു നമ്പർ : 20/300, വലിയകത്ത് പ്രായം : 21 ലിംഗം : സ്ത്രീ</p> | <p>ZOZ2475796</p> <p>ഹോട്ടോ ലഭ്യമാണ്</p> | <p>857</p> <p>പേര് : നസീർ കലമുൻഗൽ അബ്ദു അച്ഛന്റെ പേര്: കലമുൻഗൽ അബ്ദു അബ്ദു വീട്ടു നമ്പർ : നസീര.കേ.ഏ പ്രായം : 56 ലിംഗം : പുരുഷൻ</p> | <p>ZOZ2655751</p> <p>ഹോട്ടോ ലഭ്യമാണ്</p> | <p>S 858</p> <p>പേര് : മുഹമ്മദ് നാവുൽ അച്ഛന്റെ പേര്: മുഹമ്മദ് അബ്ദുള്ള വീട്ടു നമ്പർ : മുഹമ്മദ്പിള്ള പ്രായം : 67 ലിംഗം : പുരുഷൻ</p> | <p>ZOZ2492346</p> <p>ഹോട്ടോ ലഭ്യമാണ്</p> |
| <p>859</p> <p>പേര് : റിയ എം കെ അച്ഛന്റെ പേര്: കുട്ടൻ എം എൻ വീട്ടു നമ്പർ : 13/443 മുല്ലശ്ശേരി ഹൗസ് പ്രായം : 24 ലിംഗം : സ്ത്രീ</p> | <p>ZOZ2504918</p> <p>ഹോട്ടോ ലഭ്യമാണ്</p> | <p>860</p> <p>പേര് : സാദ്ര എം എസ് അച്ഛന്റെ പേര്: സുബാഷ് എം എൻ വീട്ടു നമ്പർ : 13/444 മുല്ലശ്ശേരി ഹൗസ് പ്രായം : 23 ലിംഗം : സ്ത്രീ</p> | <p>ZOZ2504926</p> <p>ഹോട്ടോ ലഭ്യമാണ്</p> | <p>861</p> <p>പേര് : അൽഫിട്ര കെ കെ അച്ഛന്റെ പേര്: കാസിം കെ എ വീട്ടു നമ്പർ : കല്ലങ്ങൽ ഹൗസ് പ്രായം : 20 ലിംഗം : സ്ത്രീ</p> | <p>ZOZ2513257</p> <p>ഹോട്ടോ ലഭ്യമാണ്</p> |
| <p>862</p> <p>പേര് : അമീന ഷിറിന് പണിക്കശ്ശേരി അച്ഛന്റെ പേര്: ഷഫീക് പണിക്കശ്ശേരി വീട്ടു നമ്പർ : പണിക്കശ്ശേരി പ്രായം : 20 ലിംഗം : സ്ത്രീ</p> | <p>ZOZ2513984</p> <p>ഹോട്ടോ ലഭ്യമാണ്</p> | <p>863</p> <p>പേര് : ഇസ്മായിൽ കെ എസ് അച്ഛന്റെ പേര്: സുലൈമാൻ വീട്ടു നമ്പർ : 118, കുറുപ്പം വീട്ടിൽ ഹൗസ് പ്രായം : 66 ലിംഗം : പുരുഷൻ</p> | <p>ZOZ2514131</p> <p>ഹോട്ടോ ലഭ്യമാണ്</p> | <p>864</p> <p>പേര് : വൈഷ്ണവി പി എൽ അച്ഛന്റെ പേര്: ലെനീൻ പി എ വീട്ടു നമ്പർ : പോണത്ത് ഹൗസ് പ്രായം : 20 ലിംഗം : പുരുഷൻ</p> | <p>ZOZ2514750</p> <p>ഹോട്ടോ ലഭ്യമാണ്</p> |
| <p>865</p> <p>പേര് : നിഹാസ് എൻ എ അച്ഛന്റെ പേര്: അബ്ദുൽ കരീം വീട്ടു നമ്പർ : നടുമുറി ഹൗസ് പ്രായം : 22 ലിംഗം : പുരുഷൻ</p> | <p>ZOZ2514941</p> <p>ഹോട്ടോ ലഭ്യമാണ്</p> | <p>866</p> <p>പേര് : ഫാത്തിമ ഭർത്താവിന്റെ പേര്: ബീരു വീട്ടു നമ്പർ : പരുത്തിയേഴത്ത് ഹൗസ് പ്രായം : 63 ലിംഗം : സ്ത്രീ</p> | <p>ZOZ2515062</p> <p>ഹോട്ടോ ലഭ്യമാണ്</p> | <p>867</p> <p>പേര് : മുഹമ്മദ് സുഫിയൻ എ എസ് അച്ഛന്റെ പേര്: സിയാദ് വീട്ടു നമ്പർ : 20/113,അറപ്പാപ്പുറത്ത് ഹൗസ് പ്രായം : 22 ലിംഗം : പുരുഷൻ</p> | <p>ZOZ2518587</p> <p>ഹോട്ടോ ലഭ്യമാണ്</p> |
| <p>868</p> <p>പേര് : അനശ്വര രാജു അച്ഛന്റെ പേര്: രാജു വീട്ടു നമ്പർ : ഒട്ടോട്ട് പ്രായം : 24 ലിംഗം : സ്ത്രീ</p> | <p>ZOZ2525517</p> <p>ഹോട്ടോ ലഭ്യമാണ്</p> | <p>869</p> <p>പേര് : അബ്ദുൽ അഹ്ദ് സി എം അച്ഛന്റെ പേര്: മുഹമ്മദ് ഷഫീർ സി എ വീട്ടു നമ്പർ : ചെമ്മനാട്ട് ഹൗസ് പ്രായം : 20 ലിംഗം : പുരുഷൻ</p> | <p>ZOZ2535722</p> <p>ഹോട്ടോ ലഭ്യമാണ്</p> | <p>870</p> <p>പേര് : ഷാഹുൽഹമീദ് മുഹമ്മദ് മുഹമ്മദ് വീട്ടു നമ്പർ : തേ വാലി പറമ്പിൽ പ്രായം : 53 ലിംഗം : പുരുഷൻ</p> | <p>ZOZ2543023</p> <p>ഹോട്ടോ ലഭ്യമാണ്</p> |



| | | | | | |
|--|---|---|---|---|---|
| <p>871</p> <p>പേര് : ഷിയാസ് ടി എസ് മറ്റുള്ളവ: കാദർ വീട്ടു നമ്പർ : തേ വാലി പറമ്പിൽ പ്രായം : 26 ലിംഗം : പുരുഷൻ</p> | <p>ZOZ2543031</p> <p>ഫോട്ടോ ലഭ്യമാണ്</p> | <p>872</p> <p>പേര് : സബിത ഏ ക് മറ്റുള്ളവ: കോമള വീട്ടു നമ്പർ : പള്ളത്ത് പ്രായം : 39 ലിംഗം : സ്ത്രീ</p> | <p>ZOZ2543049</p> <p>ഫോട്ടോ ലഭ്യമാണ്</p> | <p>873</p> <p>പേര് : സാഹുനൂർ യാസീർ അച്ഛന്റെ പേര്: അബ്ദുൽ സലാം വീട്ടു നമ്പർ : വലിയകുത്ത് പ്രായം : 22 ലിംഗം : പുരുഷൻ</p> | <p>ZOZ2543080</p> <p>ഫോട്ടോ ലഭ്യമാണ്</p> |
| <p>874</p> <p>പേര് : മുഹമ്മദ് യാസീർ കെ കെ അമ്മയുടെ പേര്: ജമീല വീട്ടു നമ്പർ : കുറുക്കപ്പാടത്ത് പ്രായം : 20 ലിംഗം : പുരുഷൻ</p> | <p>ZOZ2543098</p> <p>ഫോട്ടോ ലഭ്യമാണ്</p> | <p>875</p> <p>പേര് : കോകില രതീഷ് അച്ഛന്റെ പേര്: രതീഷ് വീട്ടു നമ്പർ : 190,ഉദയംമ്പത്ത് ഹൗസ് പ്രായം : 21 ലിംഗം : സ്ത്രീ</p> | <p>ZOZ2543106</p> <p>ഫോട്ടോ ലഭ്യമാണ്</p> | <p>876</p> <p>പേര് : ഫഹ്മി ഫർഹാൻ ടി എൻ അച്ഛന്റെ പേര്: ഫർഹാൻ വീട്ടു നമ്പർ : തേവലിൽ പ്രായം : 24 ലിംഗം : സ്ത്രീ</p> | <p>ZOZ2543114</p> <p>ഫോട്ടോ ലഭ്യമാണ്</p> |
| <p>877</p> <p>പേര് : അർച്ചന ബി എസ് സജീവ് ബി ആർ അച്ഛന്റെ പേര്: സജീവ് ബി ആർ വീട്ടു നമ്പർ : 496എ പ്രായം : 22 ലിംഗം : സ്ത്രീ</p> | <p>ZOZ2543122</p> <p>ഫോട്ടോ ലഭ്യമാണ്</p> | <p>878</p> <p>പേര് : അമൽ കൃഷ്ണ ബി എസ് സജീവ് ബി ആർ അച്ഛന്റെ പേര്: സജീവ് ബി ആർ വീട്ടു നമ്പർ : 496എ പ്രായം : 23 ലിംഗം : പുരുഷൻ</p> | <p>ZOZ2543130</p> <p>ഫോട്ടോ ലഭ്യമാണ്</p> | <p>879</p> <p>പേര് : അമീന ഭർത്താവിന്റെ പേര്: ഷൈഖ് വീട്ടു നമ്പർ : പള്ളിപ്പുറമ്പിൽ പ്രായം : 42 ലിംഗം : സ്ത്രീ</p> | <p>ZOZ2543148</p> <p>ഫോട്ടോ ലഭ്യമാണ്</p> |
| <p>880</p> <p>പേര് : മുഹമ്മദ് സുഹൈൽ കെ എച്ച് അച്ഛന്റെ പേര്: ഹുസൈൻ കെ എം വീട്ടു നമ്പർ : 19/458 പ്രായം : 22 ലിംഗം : പുരുഷൻ</p> | <p>ZOZ2543163</p> <p>ഫോട്ടോ ലഭ്യമാണ്</p> | <p>881</p> <p>പേര് : സുഹാന കെ എച്ച് അച്ഛന്റെ പേര്: ഹുസൈൻ കെ എം വീട്ടു നമ്പർ : കൈതവളപ്പിൽ പ്രായം : 20 ലിംഗം : സ്ത്രീ</p> | <p>ZOZ2543189</p> <p>ഫോട്ടോ ലഭ്യമാണ്</p> | <p>882</p> <p>പേര് : അമന എം ഏ മറ്റുള്ളവ: ഹരി വീട്ടു നമ്പർ : മുവേൻ കാട്ടിൽ പ്രായം : 20 ലിംഗം : സ്ത്രീ</p> | <p>ZOZ2543247</p> <p>ഫോട്ടോ ലഭ്യമാണ്</p> |
| <p>883</p> <p>പേര് : അജ്മൽ എം ഏ മറ്റുള്ളവ: സുരേഷ് വീട്ടു നമ്പർ : മുവേൻ കാട്ടിൽ പ്രായം : 24 ലിംഗം : പുരുഷൻ</p> | <p>ZOZ2543254</p> <p>ഫോട്ടോ ലഭ്യമാണ്</p> | <p>884</p> <p>പേര് : അമർനാഥ് പി സി അച്ഛന്റെ പേര്: ചന്ദ്രബാബു പി കെ വീട്ടു നമ്പർ : പോണത്ത് പ്രായം : 22 ലിംഗം : പുരുഷൻ</p> | <p>ZOZ2543320</p> <p>ഫോട്ടോ ലഭ്യമാണ്</p> | <p>885</p> <p>പേര് : ശേഖ് താരിഫ് അക്ബർ മറ്റുള്ളവ: മുഹമ്മദ് ഷഫീർ വീട്ടു നമ്പർ : ശേഖ് താരിഫ് അക്ബർ പ്രായം : 35 ലിംഗം : പുരുഷൻ</p> | <p>ZOZ2543809</p> <p>ഫോട്ടോ ലഭ്യമാണ്</p> |
| <p>886</p> <p>പേര് : ഷ ഫാസ് പി എൻ മറ്റുള്ളവ: ബീരാൻ വീട്ടു നമ്പർ : പുത്തൻ വീട്ടിൽ പ്രായം : 22 ലിംഗം : പുരുഷൻ</p> | <p>ZOZ2543874</p> <p>ഫോട്ടോ ലഭ്യമാണ്</p> | <p>887</p> <p>പേര് : ടി എച്ച് മുഹമ്മദ് അലി മാസിൻ മറ്റുള്ളവ: ഹാജിറാബി വീട്ടു നമ്പർ : തിരുവിതാംകോട്ട് പ്രായം : 24 ലിംഗം : പുരുഷൻ</p> | <p>ZOZ2543882</p> <p>ഫോട്ടോ ലഭ്യമാണ്</p> | <p>888</p> <p>പേര് : മുഹമ്മദ് റാഫി ഇ ഏ അമ്മയുടെ പേര്: ഹസീന വീട്ടു നമ്പർ : അറക്കൽ പ്രായം : 25 ലിംഗം : പുരുഷൻ</p> | <p>ZOZ2548691</p> <p>ഫോട്ടോ ലഭ്യമാണ്</p> |
| <p>Q 889</p> <p>പേര് : അബിക ഭർത്താവിന്റെ പേര്: റമീ വീട്ടു നമ്പർ : 190,ഉദയംമ്പത്ത് ഹൗസ് പ്രായം : 73 ലിംഗം : സ്ത്രീ</p> | <p>ZOZ2549368</p> <p>ഫോട്ടോ ലഭ്യമാണ്</p> | <p>890</p> <p>പേര് : അനീസ മറ്റുള്ളവ: മുഹമ്മദ് ഷഫീർ വീട്ടു നമ്പർ : പട്ടാണിത്തറ പ്രായം : 31 ലിംഗം : സ്ത്രീ</p> | <p>ZOZ2552198</p> <p>ഫോട്ടോ ലഭ്യമാണ്</p> | <p>891</p> <p>പേര് : മുഹമ്മദ് നിഹാൽ വി എം അച്ഛന്റെ പേര്: മുഹമ്മദ് നവാസ് വി എം വീട്ടു നമ്പർ : വലിയകുത്ത് ഹൗസ് പ്രായം : 20 ലിംഗം : പുരുഷൻ</p> | <p>ZOZ2553873</p> <p>ഫോട്ടോ ലഭ്യമാണ്</p> |
| <p>892</p> <p>പേര് : മുഹമ്മദ് നസീർ ഇ എൻ മറ്റുള്ളവ: കണ്ണൻ വീട്ടു നമ്പർ : മുഹമ്മദ് നസീർ ഇ എൻ പ്രായം : 21 ലിംഗം : പുരുഷൻ</p> | <p>ZOZ2558401</p> <p>ഫോട്ടോ ലഭ്യമാണ്</p> | <p>893</p> <p>പേര് : റി സുധൻ മറ്റുള്ളവ: കണ്ണൻ വീട്ടു നമ്പർ : ചുള്ളിപ്പുറമ്പിൽ പ്രായം : 24 ലിംഗം : പുരുഷൻ</p> | <p>ZOZ2558484</p> <p>ഫോട്ടോ ലഭ്യമാണ്</p> | <p>894</p> <p>പേര് : അമൻ ബിനാസ് എം എസ് അച്ഛന്റെ പേര്: ഷ ദീർ വീട്ടു നമ്പർ : മുളയം പിള്ളി പ്രായം : 21 ലിംഗം : പുരുഷൻ</p> | <p>ZOZ2558526</p> <p>ഫോട്ടോ ലഭ്യമാണ്</p> |
| <p>895</p> <p>പേര് : ജമീല വി കെ മറ്റുള്ളവ: അല്ലി വീട്ടു നമ്പർ : തിരുവിതാംകോട്ട് പ്രായം : 49 ലിംഗം : സ്ത്രീ</p> | <p>ZOZ2558609</p> <p>ഫോട്ടോ ലഭ്യമാണ്</p> | <p>896</p> <p>പേര് : ഫാത്തിമ ടി എച്ച് മറ്റുള്ളവ: അല്ലി വീട്ടു നമ്പർ : തിരുവിതാംകോട്ട് പ്രായം : 21 ലിംഗം : സ്ത്രീ</p> | <p>ZOZ2558625</p> <p>ഫോട്ടോ ലഭ്യമാണ്</p> | <p>897</p> <p>പേര് : ഹാജറ ടി എച്ച് മറ്റുള്ളവ: അല്ലി വീട്ടു നമ്പർ : തിരുവിതാംകോട്ട് പ്രായം : 21 ലിംഗം : സ്ത്രീ</p> | <p>ZOZ2558690</p> <p>ഫോട്ടോ ലഭ്യമാണ്</p> |
| <p>898</p> <p>പേര് : ഷിയാസ് പി എസ് മറ്റുള്ളവ: സുൽഫത്ത് വീട്ടു നമ്പർ : പൊയ് ലിങ്ങൽ പ്രായം : 24 ലിംഗം : പുരുഷൻ</p> | <p>ZOZ2558757</p> <p>ഫോട്ടോ ലഭ്യമാണ്</p> | <p>899</p> <p>പേര് : ഗൗരി പി എസ് അച്ഛന്റെ പേര്: സുധീഷ് വീട്ടു നമ്പർ : 19/575/പോണത്ത് പ്രായം : 20 ലിംഗം : സ്ത്രീ</p> | <p>ZOZ2559201</p> <p>ഫോട്ടോ ലഭ്യമാണ്</p> | <p>900</p> <p>പേര് : വിജിഷ് ഇ പി അച്ഛന്റെ പേര്: പുഷ്പൻ വീട്ടു നമ്പർ : ഇൗശ്വരംഗലത്ത് ഹൗസ് പ്രായം : 46 ലിംഗം : പുരുഷൻ</p> | <p>ZOZ2559326</p> <p>ഫോട്ടോ ലഭ്യമാണ്</p> |



| | | | | | |
|---|---|--|---|---|---|
| <p>901 പേര് : സഗീർ കെ എ അച്ഛന്റെ പേര് : അലിക്യുഞ്ഞി വീട്ടു നമ്പർ : 21/കാര്യേഴ്ത്ത് ഹൗസ് പ്രായം : 48 ലിംഗം : പുരുഷൻ</p> | <p>ZOZ2560613</p> <p>ഹോട്ടോ ലഭ്യമാണ്</p> | <p>902 പേര് : ഫാരിസ് റമ്ദാൻ കെ എസ് അച്ഛന്റെ പേര് : സഗീർ വീട്ടു നമ്പർ : 21/കാര്യേഴ്ത്ത് പ്രായം : 22 ലിംഗം : പുരുഷൻ</p> | <p>ZOZ2560654</p> <p>ഹോട്ടോ ലഭ്യമാണ്</p> | <p>903 പേര് : അമ്മൽഎം എം അച്ഛന്റെ പേര് : മുരളി എം പി വീട്ടു നമ്പർ : മുല്ലപറമ്പത്ത് പ്രായം : 21 ലിംഗം : പുരുഷൻ</p> | <p>ZOZ2564318</p> <p>ഹോട്ടോ ലഭ്യമാണ്</p> |
| <p>904 പേര് : റിൻഷാദ് കെ എസ് അച്ഛന്റെ പേര് : സിദ്ദീഖ് വീട്ടു നമ്പർ : 21/കാര്യേഴ്ത്ത് പ്രായം : 22 ലിംഗം : പുരുഷൻ</p> | <p>ZOZ2570968</p> <p>ഹോട്ടോ ലഭ്യമാണ്</p> | <p>905 പേര് : റൈജു അച്ഛന്റെ പേര് : പൂപ്പൻ വീട്ടു നമ്പർ : കണ്ണിക്കൽ ഹൗസ് പ്രായം : 42 ലിംഗം : പുരുഷൻ</p> | <p>ZOZ2573467</p> <p>ഹോട്ടോ ലഭ്യമാണ്</p> | <p>S2 906 പേര് : ഹുസൈൻ കെ എം മുറ്റത്തുവ: സിനത്ത് ഫി എം വീട്ടു നമ്പർ : കൈതവള്ളിപ്പിൽ ഹൗസ്, പ്രായം : 54 ലിംഗം : പുരുഷൻ</p> | <p>ZOZ2574622</p> <p>ഹോട്ടോ ലഭ്യമാണ്</p> |
| <p>907 പേര് : ഷഹ്റ സി എസ് അച്ഛന്റെ പേര് : ഷഹ്റീൻ വീട്ടു നമ്പർ : ചുളളിപറമ്പിൽ പ്രായം : 27 ലിംഗം : സ്ത്രീ</p> | <p>ZOZ2662138</p> <p>ഹോട്ടോ ലഭ്യമാണ്</p> | <p>908 പേര് : ഹസ്സ സി എസ് അച്ഛന്റെ പേര് : ഷഹ്റീൻ വീട്ടു നമ്പർ : ചുളളിപറമ്പിൽ പ്രായം : 24 ലിംഗം : സ്ത്രീ</p> | <p>ZOZ2574408</p> <p>ഹോട്ടോ ലഭ്യമാണ്</p> | <p>909 പേര് : അസ്മ പി എ അച്ഛന്റെ പേര് : അനവരശാഹ് പി ഏ വീട്ടു നമ്പർ : പൈനാട്ടുപടിക്കൽ ഹൗസ് പ്രായം : 20 ലിംഗം : സ്ത്രീ</p> | <p>ZOZ2576296</p> <p>ഹോട്ടോ ലഭ്യമാണ്</p> |
| <p>910 പേര് : സൽമാനുള്ള ഫാരിസ് പി എസ് അച്ഛന്റെ പേര് : സിയാദ് വീട്ടു നമ്പർ : പുതിയവീട്ടിൽ പ്രായം : 24 ലിംഗം : പുരുഷൻ</p> | <p>ZOZ2586220</p> <p>ഹോട്ടോ ലഭ്യമാണ്</p> | <p>911 പേര് : മുഹമ്മദ് ഹാഷിഫ് അച്ഛന്റെ പേര് : അബ്ദു വീട്ടു നമ്പർ : ചെമ്മനാട്ട് ഹൗസ് പ്രായം : 53 ലിംഗം : പുരുഷൻ</p> | <p>ZOZ2586576</p> <p>ഹോട്ടോ ലഭ്യമാണ്</p> | <p>912 പേര് : നസ്റീൻ അസ്ലം അച്ഛന്റെ പേര് : അസ്ലം വീട്ടു നമ്പർ : കണ്ടകത്ത് പ്രായം : 20 ലിംഗം : സ്ത്രീ</p> | <p>ZOZ2588903</p> <p>ഹോട്ടോ ലഭ്യമാണ്</p> |
| <p>913 പേര് : അസ്ലം അച്ഛന്റെ പേര് : അബ്ദുൽ ഗഫൂർ വീട്ടു നമ്പർ : കണ്ടകത്ത് പ്രായം : 52 ലിംഗം : പുരുഷൻ</p> | <p>ZOZ2589018</p> <p>ഹോട്ടോ ലഭ്യമാണ്</p> | <p>#2 914 പേര് : മുഹമ്മദ് നാസിഫ് കണ്ടകത്ത് അസ്മ അച്ഛന്റെ പേര് : അസ്ലം വീട്ടു നമ്പർ : കണ്ടകത്ത് പ്രായം : 24 ലിംഗം : പുരുഷൻ</p> | <p>ZOZ2589026</p> <p>ഹോട്ടോ ലഭ്യമാണ്</p> | <p>915 പേര് : ഹൈദറ അസ്ലം ഭർത്താവിന്റെ പേര് : അസ്ലം വീട്ടു നമ്പർ : കണ്ടകത്ത് പ്രായം : 46 ലിംഗം : സ്ത്രീ</p> | <p>ZOZ2589034</p> <p>ഹോട്ടോ ലഭ്യമാണ്</p> |
| <p>916 പേര് : അൽഷിഫാത കെ എ സ് അച്ഛന്റെ പേര് : ഷിഹാബ് കെ എ വീട്ടു നമ്പർ : 19/560/കളത്തിൽ പ്രായം : 20 ലിംഗം : സ്ത്രീ</p> | <p>ZOZ2593085</p> <p>ഹോട്ടോ ലഭ്യമാണ്</p> | <p>917 പേര് : ഷൈൻ അച്ഛന്റെ പേര് : സുബ്രഹ്മണ്യൻ വീട്ടു നമ്പർ : 13/275 പ്രായം : 48 ലിംഗം : പുരുഷൻ</p> | <p>ZOZ2594174</p> <p>ഹോട്ടോ ലഭ്യമാണ്</p> | <p>918 പേര് : രാഹുൽ പി ആർ അച്ഛന്റെ പേര് : രോബിൻസ് പി എം വീട്ടു നമ്പർ : ഹോണത്ത് പ്രായം : 21 ലിംഗം : പുരുഷൻ</p> | <p>ZOZ2594604</p> <p>ഹോട്ടോ ലഭ്യമാണ്</p> |
| <p>919 പേര് : മുനവ്വീർ വി എൻ അച്ഛന്റെ പേര് : നാസർ വീട്ടു നമ്പർ : 19/584, വിളക്കുപറമ്പിൽ പ്രായം : 20 ലിംഗം : പുരുഷൻ</p> | <p>ZOZ2596591</p> <p>ഹോട്ടോ ലഭ്യമാണ്</p> | <p>920 പേര് : ഷിൻസി കെ എൻ ഭർത്താവിന്റെ പേര് : അൻസിൽ കെ കെ വീട്ടു നമ്പർ : 20/325, കല്ലങ്ങൽ പ്രായം : 25 ലിംഗം : സ്ത്രീ</p> | <p>ZOZ2601797</p> <p>ഹോട്ടോ ലഭ്യമാണ്</p> | <p>921 പേര് : ഫത്തഹു ദ്ദീൻ അച്ഛന്റെ പേര് : ഫസൽ വീട്ടു നമ്പർ : തേപ്പാനിൽ പ്രായം : 21 ലിംഗം : പുരുഷൻ</p> | <p>ZOZ2606606</p> <p>ഹോട്ടോ ലഭ്യമാണ്</p> |
| <p>922 പേര് : സുര്യ ചന്ദ്രൻ പി സി ഭർത്താവിന്റെ പേര് : അലിബാഷ് വീട്ടു നമ്പർ : 19/486, ബ്ലാഗയിൽ വീട് പ്രായം : 25 ലിംഗം : സ്ത്രീ</p> | <p>ZOZ2610152</p> <p>ഹോട്ടോ ലഭ്യമാണ്</p> | <p>923 പേര് : മുഹമ്മദ് സാദിക് പി എസ് അച്ഛന്റെ പേര് : സിദ്ദീഖ് പി കെ വീട്ടു നമ്പർ : പള്ളിപറമ്പിൽ ഹൗസ് പ്രായം : 24 ലിംഗം : പുരുഷൻ</p> | <p>ZOZ2611895</p> <p>ഹോട്ടോ ലഭ്യമാണ്</p> | <p>924 പേര് : മുഹമ്മദ് യാസീൻ അമ്മയുടെ പേര് : ഷംല വീട്ടു നമ്പർ : കല്ലങ്ങൽ പ്രായം : 22 ലിംഗം : പുരുഷൻ</p> | <p>ZOZ2614824</p> <p>ഹോട്ടോ ലഭ്യമാണ്</p> |
| <p>925 പേര് : മുരളീധരൻ അച്ഛന്റെ പേര് : കുറുപ്പൻ വീട്ടു നമ്പർ : കണ്ണിക്കൽ ഹൗസ് പ്രായം : 51 ലിംഗം : പുരുഷൻ</p> | <p>ZOZ2616399</p> <p>ഹോട്ടോ ലഭ്യമാണ്</p> | <p>926 പേര് : നിസാമുദ്ദീൻ എം എ മുനക്കൽ ഹൗസ് അച്ഛന്റെ പേര് : അബ്ദുൽ കരീം വീട്ടു നമ്പർ : 19/733 പ്രായം : 41 ലിംഗം : പുരുഷൻ</p> | <p>ZOZ2616365</p> <p>ഹോട്ടോ ലഭ്യമാണ്</p> | <p>S2 927 പേര് : കൃഷ്ണദാസ് അച്ഛന്റെ പേര് : ശിവദാസൻ വീട്ടു നമ്പർ : 66 പ്രായം : 21 ലിംഗം : പുരുഷൻ</p> | <p>ZOZ2618528</p> <p>ഹോട്ടോ ലഭ്യമാണ്</p> |
| <p>928 പേര് : അമീനത് കെ എം അച്ഛന്റെ പേര് : മുരളീധരൻ വീട്ടു നമ്പർ : കണ്ണിക്കൽ ഹൗസ് പ്രായം : 22 ലിംഗം : പുരുഷൻ</p> | <p>ZOZ2620979</p> <p>ഹോട്ടോ ലഭ്യമാണ്</p> | <p>929 പേര് : പ്രജിഷ് പി പി അച്ഛന്റെ പേര് : പ്രകാശൻ വീട്ടു നമ്പർ : 241, പൊണത്ത് പ്രായം : 31 ലിംഗം : പുരുഷൻ</p> | <p>ZOZ2621480</p> <p>ഹോട്ടോ ലഭ്യമാണ്</p> | <p>930 പേര് : ഷൈമീർ മുറ്റത്തുവ: മുത്താസ് വീട്ടു നമ്പർ : മുക്രിയകത്ത് പ്രായം : 45 ലിംഗം : പുരുഷൻ</p> | <p>ZOZ2621605</p> <p>ഹോട്ടോ ലഭ്യമാണ്</p> |



| | | | | | |
|--|------------|--|------------|--|------------|
| <p>931</p> <p>പേര് : ശഹറുബാന്ത് അച്ഛന്റെ പേര്: അബ്ദു വീട്ടു നമ്പർ : 20/133, ചെമ്മനാട്ട് ഹൗസ് പ്രായം : 57 ലിംഗം : സ്ത്രീ</p> <p>പേരാട്ടോ ലഭ്യമാണ്</p> | ZOZ2623551 | <p>932</p> <p>പേര് : ആഷ്ന ഭർത്താവിന്റെ പേര്: അജുൽ കെ കെ വീട്ടു നമ്പർ : 20/325, കല്ലുങ്ങൾ പ്രായം : 24 ലിംഗം : സ്ത്രീ</p> <p>പേരാട്ടോ ലഭ്യമാണ്</p> | ZOZ2625085 | <p>933</p> <p>പേര് : സൈനുദ്ദീൻ അച്ഛന്റെ പേര്: കൊച്ചുതുഹമ്മദ് വീട്ടു നമ്പർ : 20/268 സി, പോണശ്ശേരി പ്രായം : 57 ലിംഗം : പുരുഷൻ</p> <p>പേരാട്ടോ ലഭ്യമാണ്</p> | ZOZ2625846 |
| <p>934</p> <p>പേര് : ആര്യ ഒ എസ് ഭർത്താവിന്റെ പേര്: പ്രജീഷ് പി പി വീട്ടു നമ്പർ : 19/241, പോണത്ത് പ്രായം : 24 ലിംഗം : സ്ത്രീ</p> <p>പേരാട്ടോ ലഭ്യമാണ്</p> | ZOZ2625812 | <p>935</p> <p>പേര് : സിദ്ദീഖ് പി ഫ്രീ അച്ഛന്റെ പേര്: അബ്ദുൽ റഹ്മാൻ വീട്ടു നമ്പർ : 19/563, പണിക്കശ്ശേരി പ്രായം : 58 ലിംഗം : പുരുഷൻ</p> <p>പേരാട്ടോ ലഭ്യമാണ്</p> | ZOZ2625523 | <p>936</p> <p>പേര് : ഷഹന പി എ ഭർത്താവിന്റെ പേര്: നജീബ് വി യു വീട്ടു നമ്പർ : വാലിയകത്ത് ഹൗസ് പ്രായം : 36 ലിംഗം : സ്ത്രീ</p> <p>പേരാട്ടോ ലഭ്യമാണ്</p> | ZOZ2631455 |
| <p>937</p> <p>പേര് : ഷീബ ഭർത്താവിന്റെ പേര്: സുനീൽ വീട്ടു നമ്പർ : മാടത്തിനകൽ പ്രായം : 50 ലിംഗം : സ്ത്രീ</p> <p>പേരാട്ടോ ലഭ്യമാണ്</p> | ZOZ2631604 | <p>938</p> <p>പേര് : ലിഷ ഭർത്താവിന്റെ പേര്: അലിഅക്ബർ വീട്ടു നമ്പർ : മുവേൻകാട്ടിൽ ഹൗസ് പ്രായം : 53 ലിംഗം : സ്ത്രീ</p> <p>പേരാട്ടോ ലഭ്യമാണ്</p> | ZOZ2631570 | <p>939</p> <p>പേര് : സബീറ പി എസ് അച്ഛന്റെ പേര്: സിദ്ദീഖ് പി കെ വീട്ടു നമ്പർ : പള്ളിപറമ്പിൽ ഹൗസ് പ്രായം : 23 ലിംഗം : സ്ത്രീ</p> <p>പേരാട്ടോ ലഭ്യമാണ്</p> | ZOZ2631471 |
| <p>940</p> <p>പേര് : നജീബ് വി യു അച്ഛന്റെ പേര്: ഉമ്മർ വീട്ടു നമ്പർ : വാലിയകത്ത് ഹൗസ് പ്രായം : 40 ലിംഗം : പുരുഷൻ</p> <p>പേരാട്ടോ ലഭ്യമാണ്</p> | ZOZ2631430 | <p>941</p> <p>പേര് : സിനത്ത് ഭർത്താവിന്റെ പേര്: സിറാജ് വീട്ടു നമ്പർ : ചെമ്മനാട്ട് ഹൗസ് പ്രായം : 50 ലിംഗം : സ്ത്രീ</p> <p>പേരാട്ടോ ലഭ്യമാണ്</p> | ZOZ2631422 | <p>942</p> <p>പേര് : സിറാജുദീൻ അച്ഛന്റെ പേര്: ഇസ്മായിൽ വീട്ടു നമ്പർ : ചെമ്മനാട്ട് ഹൗസ് പ്രായം : 55 ലിംഗം : പുരുഷൻ</p> <p>പേരാട്ടോ ലഭ്യമാണ്</p> | ZOZ2631406 |
| <p>S2 943</p> <p>പേര് : മുഹമ്മദ് യാസീർ കെ വൈ അച്ഛന്റെ പേര്: യൂസൂഫ് കെ എം വീട്ടു നമ്പർ : കൈതവള്ളപ്പിൽ പ്രായം : 20 ലിംഗം : പുരുഷൻ</p> <p>പേരാട്ടോ ലഭ്യമാണ്</p> | ZOZ2632230 | <p>944</p> <p>പേര് : അശ്വതി കെ ജി ഭർത്താവിന്റെ പേര്: അഖിൽ പി ഫ്രീ വീട്ടു നമ്പർ : 567, പോണത്ത് പ്രായം : 28 ലിംഗം : സ്ത്രീ</p> <p>പേരാട്ടോ ലഭ്യമാണ്</p> | ZOZ2632818 | <p>945</p> <p>പേര് : അയന എം എം അച്ഛന്റെ പേര്: മുരളി വീട്ടു നമ്പർ : മുല്ലപറമ്പത്ത് പ്രായം : 20 ലിംഗം : സ്ത്രീ</p> <p>പേരാട്ടോ ലഭ്യമാണ്</p> | ZOZ2632479 |
| <p>946</p> <p>പേര് : ആദിത്ത് ഇ യു അച്ഛന്റെ പേര്: ഉണ്ണികൃഷ്ണൻ ഇ പി വീട്ടു നമ്പർ : ഈശ്വരമംഗലത്ത് പ്രായം : 21 ലിംഗം : പുരുഷൻ</p> <p>പേരാട്ടോ ലഭ്യമാണ്</p> | ZOZ2632669 | <p>947</p> <p>പേര് : ശിവനന്ദ ഇ യു അച്ഛന്റെ പേര്: ഉണ്ണികൃഷ്ണൻ ഇ പി വീട്ടു നമ്പർ : ഈശ്വരമംഗലത്ത് പ്രായം : 21 ലിംഗം : സ്ത്രീ</p> <p>പേരാട്ടോ ലഭ്യമാണ്</p> | ZOZ2632701 | <p>948</p> <p>പേര് : റഹീഖ് അച്ഛന്റെ പേര്: ഖാദർ വീട്ടു നമ്പർ : 19/533, കളരിക്കൽ പ്രായം : 59 ലിംഗം : പുരുഷൻ</p> <p>പേരാട്ടോ ലഭ്യമാണ്</p> | ZOZ2632685 |
| <p>949</p> <p>പേര് : നെബു ഭർത്താവിന്റെ പേര്: സഗീർ വീട്ടു നമ്പർ : 19/585 മാങ്ങാപറമ്പിൽ ഹൗസ് പ്രായം : 58 ലിംഗം : സ്ത്രീ</p> <p>പേരാട്ടോ ലഭ്യമാണ്</p> | ZOZ2640977 | <p>950</p> <p>പേര് : സ്വാതി പി വി അച്ഛന്റെ പേര്: വേണു വീട്ടു നമ്പർ : പോണത്ത് വീട് പ്രായം : 33 ലിംഗം : സ്ത്രീ</p> <p>പേരാട്ടോ ലഭ്യമാണ്</p> | ZOZ2640985 | <p>951</p> <p>പേര് : ശശിധരൻ അച്ഛന്റെ പേര്: ഉഷ ക് പി വീട്ടു നമ്പർ : കാൽബുക്കകല് പ്രായം : 71 ലിംഗം : പുരുഷൻ</p> <p>പേരാട്ടോ ലഭ്യമാണ്</p> | ZOZ2649507 |
| <p>952</p> <p>പേര് : മഞ്ജുമോൾ ഭർത്താവിന്റെ പേര്: ലാലൻ പി സി വീട്ടു നമ്പർ : പനങ്ങാട്ട് ഹൗസ് പ്രായം : 46 ലിംഗം : സ്ത്രീ</p> <p>പേരാട്ടോ ലഭ്യമാണ്</p> | ZOZ2661494 | <p>953</p> <p>പേര് : സജ്ന വി എസ് ഭർത്താവിന്റെ പേര്: അനീഷ് കെ എച്ച് വീട്ടു നമ്പർ : കല്ലുങ്ങൾ ഹൗസ് പ്രായം : 32 ലിംഗം : സ്ത്രീ</p> <p>പേരാട്ടോ ലഭ്യമാണ്</p> | ZOZ2662179 | | |



| | | | | | |
|---|--|--|--|--|--|
| <p>954</p> <p>പേര് : അണ്ണുൾ റഹീം അച്ചന്റെ പേര്: മുഹമ്മദാലി വീട്ടു നമ്പർ : പോയ് ലുങ്ങൽ പ്രായം : 71 ലിംഗം : പുരുഷൻ</p> | <p>ZOZ1920438</p> <p>ഫോട്ടോ ലഭ്യമാണ്</p> | <p>955</p> <p>പേര് : അണ്ണുൾ കരീം അച്ചന്റെ പേര്: കോച്ചുമുഹമ്മദ് വീട്ടു നമ്പർ : നടുമുറി പ്രായം : 51 ലിംഗം : പുരുഷൻ</p> | <p>ZOZ1920446</p> <p>ഫോട്ടോ ലഭ്യമാണ്</p> | <p>956</p> <p>പേര് : സാഹിദ് കെ എൻ അച്ചന്റെ പേര്: നാസിമുഖ്യിൻ കെ എ വീട്ടു നമ്പർ : കറുകപ്പാടത്ത് പ്രായം : 23 ലിംഗം : പുരുഷൻ</p> | <p>ZOZ1920628</p> <p>ഫോട്ടോ ലഭ്യമാണ്</p> |
| <p>957</p> <p>പേര് : നസീർ അച്ചന്റെ പേര്: അണ്ണുൾ ഖാദർ വീട്ടു നമ്പർ : കൊല്ലത്ത് വീട്ടിൽ പ്രായം : 45 ലിംഗം : പുരുഷൻ</p> | <p>ZOZ1925353</p> <p>ഫോട്ടോ ലഭ്യമാണ്</p> | <p>S 958</p> <p>പേര് : ജിംഷാദ് കെ എൻ അമ്മയുടെ പേര്: ജാസ്മിൻ വീട്ടു നമ്പർ : 289 പ്രായം : 25 ലിംഗം : പുരുഷൻ</p> | <p>ZOZ1962331</p> <p>ഫോട്ടോ ലഭ്യമാണ്</p> | <p>959</p> <p>പേര് : ജിതിൻ കൃഷ്ണ പി ജെ അമ്മയുടെ പേര്: അനിത വീട്ടു നമ്പർ : പോന്നത് ഹൗസ് പ്രായം : 24 ലിംഗം : പുരുഷൻ</p> | <p>ZOZ1964337</p> <p>ഫോട്ടോ ലഭ്യമാണ്</p> |
| <p>960</p> <p>പേര് : നസീർ അച്ചന്റെ പേര്: ഹൈദ്രാസ് വീട്ടു നമ്പർ : പുത്തൻ വീട്ടിൽ ഹൗസ് പ്രായം : 58 ലിംഗം : പുരുഷൻ</p> | <p>ZOZ1965169</p> <p>ഫോട്ടോ ലഭ്യമാണ്</p> | <p>961</p> <p>പേര് : മൻസൂർ അച്ചന്റെ പേര്: അണ്ണുള്ള വീട്ടു നമ്പർ : മാങ്ങാപറമ്പ് പ്രായം : 26 ലിംഗം : പുരുഷൻ</p> | <p>ZOZ1966100</p> <p>ഫോട്ടോ ലഭ്യമാണ്</p> | <p>962</p> <p>പേര് : അണ്ണുൾ ഖാദർ ഒ എ മറ്റുള്ളവ: നിസാർ ആർ എ വീട്ടു നമ്പർ : 238, ഒറ്റത്തെക്കൽ പ്രായം : 62 ലിംഗം : പുരുഷൻ</p> | <p>ZOZ1970284</p> <p>ഫോട്ടോ ലഭ്യമാണ്</p> |
| <p>963</p> <p>പേര് : രാഹുൽ എ ആർ അച്ചന്റെ പേര്: രാജു വീട്ടു നമ്പർ : 0/ അക്കൽ പ്രായം : 34 ലിംഗം : പുരുഷൻ</p> | <p>ZOZ0295741</p> <p>ഫോട്ടോ ലഭ്യമാണ്</p> | <p>S2 964</p> <p>പേര് : മുരളീധരൻ അച്ചന്റെ പേര്: കൃഷ്ണൻ വീട്ടു നമ്പർ : ഒട്ടന്തട്ട് ഹൗസ് പ്രായം : 68 ലിംഗം : പുരുഷൻ</p> | <p>ZOZ2476133</p> <p>ഫോട്ടോ ലഭ്യമാണ്</p> | <p>S2 965</p> <p>പേര് : ഹാഫിസ് പി ഐസ് അച്ചന്റെ പേര്: ഷാജി നവാസ് വീട്ടു നമ്പർ : 11/278, പത്താഴപുരക്കൽ പ്രായം : 21 ലിംഗം : പുരുഷൻ</p> | <p>ZOZ2476349</p> <p>ഫോട്ടോ ലഭ്യമാണ്</p> |
| <p>966</p> <p>പേര് : സിയാദ് അച്ചന്റെ പേര്: യൂസഫ് വീട്ടു നമ്പർ : പുതിയവീട്ടില് പ്രായം : 56 ലിംഗം : പുരുഷൻ</p> | <p>ZOZ2490373</p> <p>ഫോട്ടോ ലഭ്യമാണ്</p> | <p>967</p> <p>പേര് : ജമീല ഭർത്താവിന്റെ പേര്: കൊച്ചുമുഹമ്മദ് വീട്ടു നമ്പർ : പാണ്ടാരപറമ്പിൽ പ്രായം : 69 ലിംഗം : സ്ത്രീ</p> | <p>ZOZ2495836</p> <p>ഫോട്ടോ ലഭ്യമാണ്</p> | <p>968</p> <p>പേര് : പി ജെ കൃഷ്ണപ്രിയ അച്ചന്റെ പേര്: ജയൻ വീട്ടു നമ്പർ : 20/266/പോണത്ത് പ്രായം : 22 ലിംഗം : സ്ത്രീ</p> | <p>ZOZ2563948</p> <p>ഫോട്ടോ ലഭ്യമാണ്</p> |
| <p>969</p> <p>പേര് : രഹീല തസ്നീം സി എം അമ്മയുടെ പേര്: സബീന വീട്ടു നമ്പർ : ചെമ്മത്ത് പറമ്പിൽ പ്രായം : 23 ലിംഗം : സ്ത്രീ</p> | <p>ZOZ2571164</p> <p>ഫോട്ടോ ലഭ്യമാണ്</p> | <p>970</p> <p>പേര് : റബിയ സലീം അച്ചന്റെ പേര്: അണ്ണുൽ ഖാദർ പടിയത്ത് വീട്ടു നമ്പർ : 7/359 പ്രായം : 75 ലിംഗം : സ്ത്രീ</p> | <p>ZOZ1820026</p> <p>ഫോട്ടോ ലഭ്യമാണ്</p> | | |



| | |
|--|-------------------------------------|
| 971 | ZOZ2658797 |
| <p>പേര് : മുഹമ്മദ് സാദിക് അയ്യൂബിൻ അച്ഛന്റെ പേര്: കുഞ്ഞുമൊയ്തീൻ അയ്യൂബിൻ വീട്ടു നമ്പർ : അയ്യൂബിൻ ഹൗസ് പ്രായം : 43 ലിംഗം : പുരുഷൻ</p> | <p>ഫോട്ടോ ലഭ്യമാണ്</p> |

| | |
|--|-------------------------------------|
| 972 | ZOZ0383505 |
| <p>പേര് : സുനിൽകുമാർ പി ബി അച്ഛന്റെ പേര്: ബഹുലേയൻ വീട്ടു നമ്പർ : 19/452 എ പോന്നംപിള്ളി പ്രായം : 54 ലിംഗം : പുരുഷൻ</p> | <p>ഫോട്ടോ ലഭ്യമാണ്</p> |



| | | |
|---|--|---|
| <p>973 1 ZOZ2664936</p> <p>പേര് : ഹരദ ഷാനവാസ് അച്ഛന്റെ പേര്: ഷാനവാസ് വീട്ടു നമ്പർ : കളത്തിൽ പ്രായം : 19 ലിംഗം : സ്ത്രീ</p> <p>ഹോട്ടോ ലഭ്യമാണ്</p> | <p>974 1 ZOZ2666329</p> <p>പേര് : അസ്സ മോൾ പി എസ് അച്ഛന്റെ പേര്: സാഗർ പി എ വീട്ടു നമ്പർ : പൊയിലിഗ്ഗൽ പ്രായം : 21 ലിംഗം : സ്ത്രീ</p> <p>ഹോട്ടോ ലഭ്യമാണ്</p> | <p>975 1 ZOZ2666857</p> <p>പേര് : റംസീന സി എഫ് അച്ഛന്റെ പേര്: ഹസൽ വീട്ടു നമ്പർ : 20/564 ബി ചെത്തിക്കാടയിൽ ഹൗസ് പ്രായം : 22 ലിംഗം : സ്ത്രീ</p> <p>ഹോട്ടോ ലഭ്യമാണ്</p> |
| <p>976 1 ZOZ2666840</p> <p>പേര് : ഹബീബ പി കെ ഒർത്താവിന്റെ പേര്: ഹസൽ വീട്ടു നമ്പർ : 20/564ബി ചെത്തിക്കാടയിൽ ഹൗസ് പ്രായം : 43 ലിംഗം : സ്ത്രീ</p> <p>ഹോട്ടോ ലഭ്യമാണ്</p> | <p>977 1 ZOZ2667392</p> <p>പേര് : ഷഹബാസ് പി എൻ അച്ഛന്റെ പേര്: നസീർ വീട്ടു നമ്പർ : പുത്തൻവീട്ടിൽ പ്രായം : 27 ലിംഗം : പുരുഷൻ</p> <p>ഹോട്ടോ ലഭ്യമാണ്</p> | <p>978 1 ZOZ2670842</p> <p>പേര് : ജിൻസി മുഹമ്മദ് ടി അമ്മയുടെ പേര്: അമീന വീട്ടു നമ്പർ : പടിഞ്ഞാറ വീട്ടിൽ പ്രായം : 33 ലിംഗം : സ്ത്രീ</p> <p>ഹോട്ടോ ലഭ്യമാണ്</p> |
| <p>979 1 ZOZ2671550</p> <p>പേര് : റിസ്രാൻ കെ ആർ അച്ഛന്റെ പേര്: മുഹമ്മദ് റഷീദ് വീട്ടു നമ്പർ : 20/600 കുറുപ്പംവീട്ടിൽ പ്രായം : 35 ലിംഗം : പുരുഷൻ</p> <p>ഹോട്ടോ ലഭ്യമാണ്</p> | <p>980 1 ZOZ2672491</p> <p>പേര് : ഷഹീർ അച്ഛന്റെ പേര്: അബ്ദുള്ളകുട്ടി വീട്ടു നമ്പർ : ചുളളിപറമ്പിൽ പ്രായം : 49 ലിംഗം : പുരുഷൻ</p> <p>ഹോട്ടോ ലഭ്യമാണ്</p> | <p>981 1 ZOZ2672715</p> <p>പേര് : ഷഹ്റ ടി എം ഒർത്താവിന്റെ പേര്: സിറാജ് പി എസ് വീട്ടു നമ്പർ : 19/563 പണിക്കശ്ശേരി ഹൗസ് പ്രായം : 22 ലിംഗം : സ്ത്രീ</p> <p>ഹോട്ടോ ലഭ്യമാണ്</p> |
| <p>982 1 ZOZ2672640</p> <p>പേര് : നബീസ ഒർത്താവിന്റെ പേര്: മുഹമ്മദ് റഷീദ് കെ എം വീട്ടു നമ്പർ : 20/600 എ, കുറുപ്പംവീട്ടിൽ പ്രായം : 51 ലിംഗം : സ്ത്രീ</p> <p>ഹോട്ടോ ലഭ്യമാണ്</p> | <p>983 1 ZOZ2677896</p> <p>പേര് : മുഹമ്മദ് ഇജാസ് കെ എച്ച് അച്ഛന്റെ പേര്: ഹസ കെ കെ വീട്ടു നമ്പർ : കോയാനി ഹൗസ് പ്രായം : 26 ലിംഗം : പുരുഷൻ</p> <p>ഹോട്ടോ ലഭ്യമാണ്</p> | <p>984 1 ZOZ2678019</p> <p>പേര് : അഭിഷേക് പി പി അച്ഛന്റെ പേര്: പ്രസീകുമാർ പി ജി വീട്ടു നമ്പർ : പുത്തേഴത്ത് ഹൗസ് പ്രായം : 21 ലിംഗം : പുരുഷൻ</p> <p>ഹോട്ടോ ലഭ്യമാണ്</p> |
| <p>985 1 ZOZ2678233</p> <p>പേര് : അബ്ദുൾഖാദർ അച്ഛന്റെ പേര്: അലി വീട്ടു നമ്പർ : കണ്ടകത്ത് പ്രായം : 60 ലിംഗം : പുരുഷൻ</p> <p>ഹോട്ടോ ലഭ്യമാണ്</p> | <p>986 1 ZOZ2678977</p> <p>പേര് : നസറുദ്ദീൻ ടി എം അച്ഛന്റെ പേര്: മുഹമ്മദാലി വീട്ടു നമ്പർ : 20/593,തലക്കാട്ട് പ്രായം : 37 ലിംഗം : പുരുഷൻ</p> <p>ഹോട്ടോ ലഭ്യമാണ്</p> | <p>987 1 ZOZ2679736</p> <p>പേര് : ജാൻസി മുഹമ്മദ് അച്ഛന്റെ പേര്: മുഹമ്മദ് വീട്ടു നമ്പർ : വാലിയകത്ത് പ്രായം : 40 ലിംഗം : സ്ത്രീ</p> <p>ഹോട്ടോ ലഭ്യമാണ്</p> |
| <p>988 1 ZOZ2687697</p> <p>പേര് : സലീമ കെ എസ് ഒർത്താവിന്റെ പേര്: റാഹി പി എ വീട്ടു നമ്പർ : പൊയിലുങ്ങൽ ഹൗസ് പ്രായം : 45 ലിംഗം : സ്ത്രീ</p> <p>ഹോട്ടോ ലഭ്യമാണ്</p> | <p>989 1 ZOZ2691871</p> <p>പേര് : ജുമൈല ഒർത്താവിന്റെ പേര്: അബ്ദുൽ ഖാദർ വീട്ടു നമ്പർ : കണ്ടകത്ത് പ്രായം : 51 ലിംഗം : സ്ത്രീ</p> <p>ഹോട്ടോ ലഭ്യമാണ്</p> | <p>990 1 ZOZ2691897</p> <p>പേര് : മുഹമ്മദ് ജാസീം കെ എച്ച് അച്ഛന്റെ പേര്: ഹസസ വീട്ടു നമ്പർ : കോയാനി പ്രായം : 40 ലിംഗം : പുരുഷൻ</p> <p>ഹോട്ടോ ലഭ്യമാണ്</p> |
| <p>991 1 ZOZ2692853</p> <p>പേര് : ഭരത് കൃഷ്ണ കെ ബി അച്ഛന്റെ പേര്: ബിജു വീട്ടു നമ്പർ : 600 ബി, കുന്ദുങ്ങൽ ഹൗസ് പ്രായം : 18 ലിംഗം : പുരുഷൻ</p> <p>ഹോട്ടോ ലഭ്യമാണ്</p> | <p>992 1 ZOZ2706083</p> <p>പേര് : ഫാരിഷ ടി ജെ അച്ഛന്റെ പേര്: ജമാലുദ്ദീൻ വീട്ടു നമ്പർ : തരുപിടികയിൽ പ്രായം : 31 ലിംഗം : സ്ത്രീ</p> <p>ഹോട്ടോ ലഭ്യമാണ്</p> | <p>993 1 ZOZ2714186</p> <p>പേര് : നസീറ പി എച്ച് ഒർത്താവിന്റെ പേര്: മുഹമ്മദ് വി എ വീട്ടു നമ്പർ : 20/299 വലിയകത്ത് പ്രായം : 52 ലിംഗം : സ്ത്രീ</p> <p>ഹോട്ടോ ലഭ്യമാണ്</p> |
| <p>994 1 ZOZ2719870</p> <p>പേര് : മുഹമ്മദ് നാസീം കെ എ അച്ഛന്റെ പേര്: അസ്മ ഹെ എ വീട്ടു നമ്പർ : കണ്ടകത്ത് ഹൗസ് പ്രായം : 18 ലിംഗം : പുരുഷൻ</p> <p>ഹോട്ടോ ലഭ്യമാണ്</p> | <p>995 1 ZOZ2723252</p> <p>പേര് : സകരിയ മറ്റുള്ളവ: നജീബ് പി എം വീട്ടു നമ്പർ : പടിഞ്ഞാറവീട്ടിൽ ഹൗസ് പ്രായം : 55 ലിംഗം : പുരുഷൻ</p> <p>ഹോട്ടോ ലഭ്യമാണ്</p> | <p>996 1 ZOZ2730265</p> <p>പേര് : ആദിര കെ. ആർ അമ്മയുടെ പേര്: ദീപ കെ എസ് വീട്ടു നമ്പർ : കിഴക്കേ വീട്ടിൽ പ്രായം : 21 ലിംഗം : സ്ത്രീ</p> <p>ഹോട്ടോ ലഭ്യമാണ്</p> |
| <p>997 1 ZOZ2732378</p> <p>പേര് : ഷിഹാദ് പി കെ അച്ഛന്റെ പേര്: കാദർ വീട്ടു നമ്പർ : പത്താഴപ്പുരയ്ക്കൽ ഹൗസ് പ്രായം : 49 ലിംഗം : പുരുഷൻ</p> <p>ഹോട്ടോ ലഭ്യമാണ്</p> | <p>998 1 ZOZ2732311</p> <p>പേര് : മുഹമ്മദ് റിസ് വാൻ ഒ എ അച്ഛന്റെ പേര്: അബ്ദുൽ ഖാദർ ഒ എ വീട്ടു നമ്പർ : 22/238, ഒറ്റമൈക്കൽ പ്രായം : 19 ലിംഗം : പുരുഷൻ</p> <p>ഹോട്ടോ ലഭ്യമാണ്</p> | <p>999 1 ZOZ2732535</p> <p>പേര് : ഷിഹാദ ഷെറിൻ പി എസ് അമ്മയുടെ പേര്: ഷമലി വീട്ടു നമ്പർ : പത്താഴപ്പുരയ്ക്കൽ ഹൗസ് പ്രായം : 21 ലിംഗം : സ്ത്രീ</p> <p>ഹോട്ടോ ലഭ്യമാണ്</p> |
| <p>1000 1 ZOZ2733095</p> <p>പേര് : നിഖിൽ ടി ഡി അമ്മയുടെ പേര്: അനീത വീട്ടു നമ്പർ : താണിക്കപറമ്പിൽ പ്രായം : 19 ലിംഗം : പുരുഷൻ</p> <p>ഹോട്ടോ ലഭ്യമാണ്</p> | <p>1001 1 ZOZ2738466</p> <p>പേര് : സുഹറ മറ്റുള്ളവ: മുഹമ്മദ് ടി. എസ് വീട്ടു നമ്പർ : താണിക്കപറമ്പിൽ പ്രായം : 72 ലിംഗം : സ്ത്രീ</p> <p>ഹോട്ടോ ലഭ്യമാണ്</p> | <p>1002 1 ZOZ2740553</p> <p>പേര് : ദർശൻ കൃഷ്ണ വി എസ് അച്ഛന്റെ പേര്: സുഭാഷ് വി വി വീട്ടു നമ്പർ : വളവത്ത് ഹൗസ് പ്രായം : 18 ലിംഗം : പുരുഷൻ</p> <p>ഹോട്ടോ ലഭ്യമാണ്</p> |



| | | | | |
|------|-----|------------|--|--------------------|
| 1003 | 1 | ZOZ2740744 | പേര് : സലീത എം എസ് ഭർത്താവിന്റെ പേര് : ലാൽഷ് കെ എസ് വീട്ടു നമ്പർ : കന്പളിക്കൽ ഹൗസ് പ്രായം : 41 ലിംഗം : സ്ത്രീ | ഹോട്ടോ ലഭ്യമാണ് |
| 1004 | 1 | ZOZ2742567 | പേര് : പ്രദീപ് കെ വി അച്ഛന്റെ പേര് : വേലായി വീട്ടു നമ്പർ : കളത്തിൽ പ്രായം : 57 ലിംഗം : പുരുഷൻ | ഹോട്ടോ ലഭ്യമാണ് |
| 1005 | 1 | ZOZ2743805 | പേര് : ഹാഷിഫ് അമ്മയുടെ പേര് : ഐഷ്വരീ വീട്ടു നമ്പർ : കാരിയേഴത്ത് പ്രായം : 42 ലിംഗം : സ്ത്രീ | ഹോട്ടോ ലഭ്യമാണ് |
| 1006 | 1 | ZOZ2747533 | പേര് : അനിലി ഭർത്താവിന്റെ പേര് : രാജ്കുമാർ വീട്ടു നമ്പർ : പോണത്ത് പ്രായം : 50 ലിംഗം : സ്ത്രീ | ഹോട്ടോ ലഭ്യമാണ് |
| 1007 | 999 | ZOZ2756740 | പേര് : നാൻസി മുഹമ്മദ് അച്ഛന്റെ പേര് : ഫസൽ വീട്ടു നമ്പർ : പൊയ്ക്കുണ്ടൽ ഹൗസ് പ്രായം : 42 ലിംഗം : സ്ത്രീ | ഹോട്ടോ ലഭ്യമാണ് |
| 1008 | 1 | ZOZ2758522 | പേര് : മുഹമ്മദ് ഹാഷിം കെ എച്ച് അച്ഛന്റെ പേര് : ഹംസ കെ കെ വീട്ടു നമ്പർ : കോയാനി ഹൗസ് പ്രായം : 28 ലിംഗം : പുരുഷൻ | ഹോട്ടോ ലഭ്യമാണ് |
| 1009 | 1 | ZOZ2759363 | പേര് : അതുല്യ ബാബു അച്ഛന്റെ പേര് : ബാബു വീട്ടു നമ്പർ : കോഴിപറമ്പിൽ പ്രായം : 20 ലിംഗം : സ്ത്രീ | ഹോട്ടോ ലഭ്യമാണ് |
| 1010 | 1 | ZOZ2759421 | പേര് : ഫാത്തിമ നസ്രിൻ കെ എഫ് അച്ഛന്റെ പേര് : ഫസൽ വീട്ടു നമ്പർ : കുഴിക്കണ്ടത്തിൽ പ്രായം : 19 ലിംഗം : സ്ത്രീ | ഹോട്ടോ ലഭ്യമാണ് |
| 1011 | 1 | ZOZ2759785 | പേര് : മജ്നുഷ ഭർത്താവിന്റെ പേര് : രാജേഷ് വീട്ടു നമ്പർ : നെടുംപറമ്പിൽ പ്രായം : 39 ലിംഗം : സ്ത്രീ | ഹോട്ടോ ലഭ്യമാണ് |
| 1012 | 1 | ZOZ2762417 | പേര് : നാസിയ എം എൻ ഭർത്താവിന്റെ പേര് : അബ്ദുൽ നമീർ വീട്ടു നമ്പർ : ചിത്തുപറമ്പിൽ പ്രായം : 34 ലിംഗം : സ്ത്രീ | ഹോട്ടോ ലഭ്യമാണ് |
| 1013 | 1 | ZOZ2769685 | പേര് : ഷംല ഭർത്താവിന്റെ പേര് : ഷാഹുൽ ഫമീദ് വീട്ടു നമ്പർ : തൊലി പറമ്പിൽ പ്രായം : 53 ലിംഗം : സ്ത്രീ | ഹോട്ടോ ലഭ്യമാണ് |
| 1014 | 1 | ZOZ2770436 | പേര് : റഫ്മത്ത് പി എസ് അച്ഛന്റെ പേര് : സഗീർ പി എ വീട്ടു നമ്പർ : പോട്ടത്ത് പ്രായം : 19 ലിംഗം : സ്ത്രീ | ഹോട്ടോ ലഭ്യമാണ് |
| 1015 | 999 | ZOZ2772580 | പേര് : ഖലീൽ റമാൻ അച്ഛന്റെ പേര് : യൂസഫ് വീട്ടു നമ്പർ : പണ്ടാപുരമ്പിൽ ഹൗസ് പ്രായം : 32 ലിംഗം : പുരുഷൻ | ഹോട്ടോ ലഭ്യമാണ് |
| 1016 | 999 | ZOZ2774867 | പേര് : നൗഫൽ കണ്ടകത്ത് അബ്ദുൾ ഗഹ്വർ അച്ഛന്റെ പേര് : അബ്ദുൾ ഗഹ്വർ കണ്ടകത്ത് അബ്ദുള്ളകുട്ടി വീട്ടു നമ്പർ : 21/117 കണ്ടകത്ത് പ്രായം : 46 ലിംഗം : പുരുഷൻ | ഹോട്ടോ ലഭ്യമാണ് |
| 1017 | 999 | ZOZ2774917 | പേര് : അബ്ദുൾ ഗഹ്വർ അഹ്ലൽ കണ്ടകത്ത് അച്ഛന്റെ പേര് : അബ്ദുൾ ഗഹ്വർ വീട്ടു നമ്പർ : 21/117 കണ്ടകത്ത് പ്രായം : 48 ലിംഗം : പുരുഷൻ | ഹോട്ടോ ലഭ്യമാണ് |
| 1018 | 999 | ZOZ2775211 | പേര് : നിദ അഹ്ലൽ അച്ഛന്റെ പേര് : അഹ്ലൽ കണ്ടകത്ത് അബ്ദുൾ ഗഹ്വർ വീട്ടു നമ്പർ : 21/117 കണ്ടകത്ത് ഹൗസ് പ്രായം : 18 ലിംഗം : സ്ത്രീ | ഹോട്ടോ ലഭ്യമാണ് |
| 1019 | 999 | ZOZ2776896 | പേര് : അയ്യൂബ് പണിക്കശ്ശേരി അബ്ദുബ്ദുക്കർ അച്ഛന്റെ പേര് : അബ്ദുബ്ദുക്കർ വീട്ടു നമ്പർ : പണിക്കശ്ശേരി ഹൗസ് പ്രായം : 36 ലിംഗം : പുരുഷൻ | ഹോട്ടോ ലഭ്യമാണ് |
| 1020 | 999 | ZOZ2781243 | പേര് : ഫ്രൂട്ടിൻ മലപ്പുറം യഹിയ അച്ഛന്റെ പേര് : മലപ്പുറം പരിദ് യഹിയ വീട്ടു നമ്പർ : 20/177 മേലപ്പുറത്ത് പ്രായം : 46 ലിംഗം : പുരുഷൻ | ഹോട്ടോ ലഭ്യമാണ് |
| 1021 | 999 | ZOZ2783652 | പേര് : മുഹമ്മദ് ഷാനവാസ് കെ എ അച്ഛന്റെ പേര് : അബ്ദുൾ റഹ്മാൻ വീട്ടു നമ്പർ : കളത്തിൽ പ്രായം : 50 ലിംഗം : പുരുഷൻ | ഹോട്ടോ ലഭ്യമാണ് |
| 1022 | 999 | ZOZ2785277 | പേര് : സഗീർ പി എ അച്ഛന്റെ പേര് : അബ്ദു റഫ്മാൻ വീട്ടു നമ്പർ : പൊയിലിങ്ങൽ ഹൗസ് പ്രായം : 55 ലിംഗം : പുരുഷൻ | ഹോട്ടോ ലഭ്യമാണ് |
| 1023 | 999 | ZOZ2785582 | പേര് : ജാഫർ എം കെ മറ്റുള്ളവർ : സൈനാബി പി കെ വീട്ടു നമ്പർ : മാങ്ങാപറമ്പിൽ പ്രായം : 52 ലിംഗം : പുരുഷൻ | ഹോട്ടോ ലഭ്യമാണ് |
| 1024 | 999 | ZOZ2790467 | പേര് : അൻവർ എം കെ അച്ഛന്റെ പേര് : ജാഫർ എം കെ വീട്ടു നമ്പർ : മാങ്ങാപറമ്പിൽ പ്രായം : 23 ലിംഗം : പുരുഷൻ | ഹോട്ടോ ലഭ്യമാണ് |
| 1025 | 1 | ZOZ2792539 | പേര് : സമീന പി വൈ ഭർത്താവിന്റെ പേര് : ഫൈസൽ സി എം വീട്ടു നമ്പർ : ചാലിൽ പ്രായം : 24 ലിംഗം : സ്ത്രീ | ഹോട്ടോ ലഭ്യമാണ് |
| 1026 | 999 | ZOZ2792307 | പേര് : ഷിഹാസ് കളത്തിൽ ഷിഹാബ് അച്ഛന്റെ പേര് : ഷിഹാബ് വീട്ടു നമ്പർ : 20/55 കളത്തിൽ പ്രായം : 24 ലിംഗം : പുരുഷൻ | ഹോട്ടോ ലഭ്യമാണ് |
| 1027 | 1 | ZOZ2792414 | പേര് : മുഹമ്മദ് റഷീദ് കെ എം അച്ഛന്റെ പേര് : മൊയ്ദു വീട്ടു നമ്പർ : 20/600 എ.കുറുപ്പുവീട്ടിൽ പ്രായം : 55 ലിംഗം : പുരുഷൻ | ഹോട്ടോ ലഭ്യമാണ് |
| 1028 | 1 | ZOZ2792166 | പേര് : ഫൈസൽ സി എം അച്ഛന്റെ പേര് : മുഹമ്മദ് റുബ്ബി വീട്ടു നമ്പർ : ചാലിൽ പ്രായം : 27 ലിംഗം : പുരുഷൻ | ഹോട്ടോ ലഭ്യമാണ് |
| 1029 | 1 | ZOZ2792000 | പേര് : കെ കിരൺ സജീവൻ അച്ഛന്റെ പേര് : സജീവൻ കെ കെ വീട്ടു നമ്പർ : കംബളിക്കൽ ഹൗസ് പ്രായം : 28 ലിംഗം : പുരുഷൻ | ഹോട്ടോ ലഭ്യമാണ് |
| 1030 | 1 | ZOZ2795623 | പേര് : സമീന പി എസ് ഭർത്താവിന്റെ പേര് : നൗഷാദ് വീട്ടു നമ്പർ : 20/344 എ.കോലോത്തൊടിപറമ്പിൽ പ്രായം : 37 ലിംഗം : സ്ത്രീ | ഹോട്ടോ ലഭ്യമാണ് |
| 1031 | 1 | ZOZ2796076 | പേര് : ഫാത്തിമ ഫർഹാന കെ എം അച്ഛന്റെ പേര് : മനാഫ് കെ എ വീട്ടു നമ്പർ : 630 കൊല്ലംപറമ്പിൽ പ്രായം : 20 ലിംഗം : സ്ത്രീ | ഹോട്ടോ ലഭ്യമാണ് |
| 1032 | 1 | ZOZ2796902 | പേര് : അബ്ദുൽ അഹ്ദ് പി എം അച്ഛന്റെ പേര് : മുഹമ്മദ് റഫീഖ് പി കെ വീട്ടു നമ്പർ : പത്താഴപ്പുരക്കൽ പ്രായം : 18 ലിംഗം : പുരുഷൻ | ഹോട്ടോ ലഭ്യമാണ് |



| | | | | |
|------|-----|------------|--|----------------------|
| 1033 | 1 | ZOZ2797140 | പേര് : അസിറ സക്കിയ മറ്റുള്ളവ: നജീബ് പി എം വീട്ടു നമ്പർ : പാറയിൽ ഹൗസ് പ്രായം : 47 ലിംഗം : സ്ത്രീ | പേരാട്ടോ ലഭ്യമാണ് |
| 1034 | 1 | ZOZ0017277 | പേര് : സിറാജ് അച്ഛന്റെ പേര്: മുഹമ്മദാലി വീട്ടു നമ്പർ : കല്ലുങ്ങൽ പ്രായം : 41 ലിംഗം : പുരുഷൻ | പേരാട്ടോ ലഭ്യമാണ് |
| 1035 | 1 | HVK1708262 | പേര് : ഹസീന ഭർത്താവിന്റെ പേര്: സിറാജ് വീട്ടു നമ്പർ : കല്ലുങ്ങൽ പ്രായം : 39 ലിംഗം : സ്ത്രീ | പേരാട്ടോ ലഭ്യമാണ് |
| 1036 | 1 | ZOZ1970318 | പേര് : മുഹമ്മദ് സലീൽ എം എം അച്ഛന്റെ പേര്: മുഹമ്മദാലി എം കെ വീട്ടു നമ്പർ : 0 പ്രായം : 42 ലിംഗം : പുരുഷൻ | പേരാട്ടോ ലഭ്യമാണ് |
| 1037 | 999 | ZOZ2802940 | പേര് : അബ്ദുൾ ഗഫൂർ അഹ്മദ് കണ്ടകത്ത് അച്ഛന്റെ പേര്: അബ്ദുൾ ഗഫൂർ വീട്ടു നമ്പർ : 21/117 കണ്ടകത്ത് പ്രായം : 48 ലിംഗം : പുരുഷൻ | പേരാട്ടോ ലഭ്യമാണ് |
| 1038 | 999 | ZOZ2803757 | പേര് : അബ്ദുൾ റസാഖ് ആർ എം മറ്റുള്ളവ: ജമീല ബീവി വീട്ടു നമ്പർ : 297 രായത്ത് മരക്കാർ പ്രായം : 54 ലിംഗം : പുരുഷൻ | പേരാട്ടോ ലഭ്യമാണ് |
| 1039 | 1 | ZOZ2809408 | പേര് : അദ്വൈത് കെ ബി അച്ഛന്റെ പേര്: ബാബു വീട്ടു നമ്പർ : കോഴി പറമ്പിൽ പ്രായം : 24 ലിംഗം : പുരുഷൻ | പേരാട്ടോ ലഭ്യമാണ് |
| 1040 | 999 | ZOZ2810299 | പേര് : അനീഷ് കല്ലിങ്ങൽ ഹംസ അച്ഛന്റെ പേര്: ഹംസ വീട്ടു നമ്പർ : കല്ലിങ്ങൽ ഹൗസ് പ്രായം : 37 ലിംഗം : പുരുഷൻ | പേരാട്ടോ ലഭ്യമാണ് |
| 1041 | 1 | ZOZ2812212 | പേര് : ഇർഫാനത് ടി എസ് അച്ഛന്റെ പേര്: സിറാജ് വീട്ടു നമ്പർ : 518 പ്രായം : 24 ലിംഗം : സ്ത്രീ | പേരാട്ടോ ലഭ്യമാണ് |
| 1042 | 1 | ZOZ2812261 | പേര് : ഫസൽ സി എ അച്ഛന്റെ പേര്: അയ്റു വീട്ടു നമ്പർ : 01/244 എ ചെത്തിക്കായിൽ ഹൗസ് പ്രായം : 45 ലിംഗം : പുരുഷൻ | പേരാട്ടോ ലഭ്യമാണ് |
| 1043 | 1 | ZOZ2813970 | പേര് : ഫാസിൽ ഒ എ അച്ഛന്റെ പേര്: അബ്ദുൽ റഹ്മാൻ വീട്ടു നമ്പർ : ഒറ്റത്തെക്കൽ പ്രായം : 31 ലിംഗം : പുരുഷൻ | പേരാട്ടോ ലഭ്യമാണ് |
| 1044 | 1 | ZOZ2814895 | പേര് : ബിജു അച്ഛന്റെ പേര്: സുബ്രമണ്യൻ വീട്ടു നമ്പർ : 600 ബി,കുന്നൂങ്ങൽ ഹൗസ് പ്രായം : 49 ലിംഗം : പുരുഷൻ | പേരാട്ടോ ലഭ്യമാണ് |
| 1045 | 1 | ZOZ2815090 | പേര് : സനഗ പി എസ് അമ്മയുടെ പേര്: ഗീത വീട്ടു നമ്പർ : പുതംവീട്ടിൽ പ്രായം : 19 ലിംഗം : സ്ത്രീ | പേരാട്ടോ ലഭ്യമാണ് |
| 1046 | 1 | ZOZ2815124 | പേര് : സതീഷ് മറ്റുള്ളവ: ഗീത വീട്ടു നമ്പർ : പുതംവീട്ടിൽ പ്രായം : 56 ലിംഗം : പുരുഷൻ | പേരാട്ടോ ലഭ്യമാണ് |
| 1047 | 1 | ZOZ2815876 | പേര് : അബീന സി എ ഭർത്താവിന്റെ പേര്: ഷാനവാസ് വീട്ടു നമ്പർ : ചുളളി പറമ്പിൽ പ്രായം : 29 ലിംഗം : സ്ത്രീ | പേരാട്ടോ ലഭ്യമാണ് |
| 1048 | 999 | ZOZ2816015 | പേര് : ദീനേഷ മണ്ണാറപറമ്പിൽ മൊയ്തീൻ അച്ഛന്റെ പേര്: മൊയ്തീൻ മണ്ണാറപറമ്പിൽ അമ്മൂണ്ണി വീട്ടു നമ്പർ : മണ്ണാറപറമ്പിൽ പ്രായം : 47 ലിംഗം : പുരുഷൻ | പേരാട്ടോ ലഭ്യമാണ് |
| 1049 | 1 | ZOZ2826584 | പേര് : കുദീജബി ഭർത്താവിന്റെ പേര്: ഉമ്മർ വീട്ടു നമ്പർ : 12/102,പത്താഴപുരക്കൽ പ്രായം : 66 ലിംഗം : സ്ത്രീ | പേരാട്ടോ ലഭ്യമാണ് |
| 1050 | 1 | ZOZ2829398 | പേര് : റഷീദ് കെ എം അച്ഛന്റെ പേര്: മുഹമ്മദ് വീട്ടു നമ്പർ : 410കല്ലുങ്ങൽ ഹൗസ് പ്രായം : 65 ലിംഗം : പുരുഷൻ | പേരാട്ടോ ലഭ്യമാണ് |
| 1051 | 1 | ZOZ2832897 | പേര് : ഫാത്തിമ കെ കെ അച്ഛന്റെ പേര്: കൊച്ചുഅലിയാർ വീട്ടു നമ്പർ : കൈതവളപ്പിള്ളി പ്രായം : 51 ലിംഗം : സ്ത്രീ | പേരാട്ടോ ലഭ്യമാണ് |
| 1052 | 1 | ZOZ2835247 | പേര് : നൗഷാദ് സി എ അച്ഛന്റെ പേര്: അബ്ദുൽ റഹ്മാൻ സി എ വീട്ടു നമ്പർ : ചെമ്മനാട്ട് ഹൗസ് പ്രായം : 62 ലിംഗം : പുരുഷൻ | പേരാട്ടോ ലഭ്യമാണ് |
| 1053 | 1 | ZOZ2839850 | പേര് : ആദിൽ മുബാറക് കെ എസ് അച്ഛന്റെ പേര്: സഗീർ വീട്ടു നമ്പർ : 22/421 കാര്യേഴുത്ത് പ്രായം : 18 ലിംഗം : പുരുഷൻ | പേരാട്ടോ ലഭ്യമാണ് |
| 1054 | 1 | ZOZ2840346 | പേര് : സുഹറാബി ഭർത്താവിന്റെ പേര്: കയ്യൂം വീട്ടു നമ്പർ : പള്ളത്ത് പ്രായം : 60 ലിംഗം : സ്ത്രീ | പേരാട്ടോ ലഭ്യമാണ് |



| | | |
|---|--|---|
| <p>1055 1 ZOZ2844058</p> <p>പേര് : കുൽസിയ മറ്റുള്ളവർ ഷമീദ സി എച്ച് വിട്ടു നമ്പർ : ചിറപ്പുറത്ത് പ്രായം : 67 ലിംഗം : സ്ത്രീ</p> <p>ഹോട്ടോ ലഭ്യമാണ്</p> | <p>1056 1 ZOZ2844777</p> <p>പേര് : ഷമീദ സി എച്ച് അമ്മയുടെ പേര് : കുൽസിയ വിട്ടു നമ്പർ : ചിറപ്പുറത്ത് പ്രായം : 45 ലിംഗം : സ്ത്രീ</p> <p>ഹോട്ടോ ലഭ്യമാണ്</p> | <p>1057 1 ZOZ0139451</p> <p>പേര് : സജ്ജൽ സജ്ജാദ് കെ എ അച്ഛന്റെ പേര് : അബ്ദുൾ സലാം വിട്ടു നമ്പർ : കൈതവള്ളപ്പിൽ പ്രായം : 33 ലിംഗം : പുരുഷൻ</p> <p>ഹോട്ടോ ലഭ്യമാണ്</p> |
| <p>1058 1 ZOZ2480796</p> <p>പേര് : അഖില കെ പി അച്ഛന്റെ പേര് : പ്രദീപ് കെ വി വിട്ടു നമ്പർ : കളത്തിൽ പ്രായം : 26 ലിംഗം : സ്ത്രീ</p> <p>ഹോട്ടോ ലഭ്യമാണ്</p> | <p>1059 1 LUG1372440</p> <p>പേര് : ആമിന ഭർത്താവിന്റെ പേര് : ജബ്ബാർ വിട്ടു നമ്പർ : പണിക്കുവീട്ടിൽ പ്രായം : 58 ലിംഗം : സ്ത്രീ</p> <p>ഹോട്ടോ ലഭ്യമാണ്</p> | <p>1060 1 LUG1129220</p> <p>പേര് : ബിന്ദു ടി എസ് അച്ഛന്റെ പേര് : സുബ്രഹ്മണ്യൻ വിട്ടു നമ്പർ : തെക്കും തോട്ടത്തിൽ പ്രായം : 51 ലിംഗം : സ്ത്രീ</p> <p>ഹോട്ടോ ലഭ്യമാണ്</p> |
| <p>1061 1 ZOZ1855055</p> <p>പേര് : നെസിയ പി എൻ ഭർത്താവിന്റെ പേര് : റിസ് വാൻ കെ ആർ വിട്ടു നമ്പർ : കുറപ്പം വിട്ടിൽ പ്രായം : 29 ലിംഗം : സ്ത്രീ</p> <p>ഹോട്ടോ ലഭ്യമാണ്</p> | <p>1062 1 ZOZ1876655</p> <p>പേര് : മുഹമ്മദ് സുഹൈൽ ഒ എ അച്ഛന്റെ പേര് : അബ്ദുൽ മജീദ് ഒ എ വിട്ടു നമ്പർ : ഒറ്റതൈക്കൽ പ്രായം : 28 ലിംഗം : സ്ത്രീ</p> <p>ഹോട്ടോ ലഭ്യമാണ്</p> | <p>1063 1 ZOZ0224220</p> <p>പേര് : മിനി ഭർത്താവിന്റെ പേര് : സുമേഷ് വിട്ടു നമ്പർ : മാത്തിപറമ്പിൽ പ്രായം : 43 ലിംഗം : സ്ത്രീ</p> <p>ഹോട്ടോ ലഭ്യമാണ്</p> |
| <p>1064 999 ZOZ2849727</p> <p>പേര് : ഫാത്തിമ സി എം ഭർത്താവിന്റെ പേര് : അഹമ്മദ് ഷൈസൽ വിട്ടു നമ്പർ : ചാലിൽ ഹൗസ് പ്രായം : 35 ലിംഗം : സ്ത്രീ</p> <p>ഹോട്ടോ ലഭ്യമാണ്</p> | <p>1065 1 ZOZ2849750</p> <p>പേര് : തൻസി എം എസ് ഭർത്താവിന്റെ പേര് : ജിബ്രീൻ കെ എ വിട്ടു നമ്പർ : മാങ്ങാപറമ്പിൽ പ്രായം : 38 ലിംഗം : സ്ത്രീ</p> <p>ഹോട്ടോ ലഭ്യമാണ്</p> | <p>1066 1 ZOZ2559003</p> <p>പേര് : രേഷ്മ കെ ആർ അമ്മയുടെ പേര് : അനീത ദേവി പി വി വിട്ടു നമ്പർ : ഈശ്വരംഗലത്തു ഹൗസ് പ്രായം : 30 ലിംഗം : സ്ത്രീ</p> <p>ഹോട്ടോ ലഭ്യമാണ്</p> |
| <p>1067 1 ZOZ2854255</p> <p>പേര് : മുഹമ്മദ് നൗറീഷ് ഒ എ അച്ഛന്റെ പേര് : അബ്ദുൽ ഖാദർ ഒ എ വിട്ടു നമ്പർ : 21/238, ഒറ്റതൈക്കൽ വീട് പ്രായം : 25 ലിംഗം : പുരുഷൻ</p> <p>ഹോട്ടോ ലഭ്യമാണ്</p> | <p>1068 1 ZOZ2854313</p> <p>പേര് : രേഷ്മ വി എസ് അച്ഛന്റെ പേര് : സുരേഷ്ബാബു വിട്ടു നമ്പർ : വട്ടപ്പറമ്പിൽ പ്രായം : 32 ലിംഗം : സ്ത്രീ</p> <p>ഹോട്ടോ ലഭ്യമാണ്</p> | |



സമ്മതിദായകരുടെ സംക്ഷിപ്ത വിവരങ്ങൾ

A) വോട്ടർമാരുടെ എണ്ണം

| | പട്ടികയുടെ തരം | പട്ടികയുടെ തിരിച്ചറിയൽ | വോട്ടർമാരുടെ എണ്ണം | | | | | | | |
|--|-------------------------------------|------------------------|---|--------|--------------|-----|-----|-----|------|-----|
| | | | പുരുഷൻ | സ്ത്രീ | മുന്നം ലിംഗം | ആകെ | | | | |
| I | മൂലപട്ടിക | മൂലപട്ടിക | 2026 ലെ പ്രത്യേക തീവ്ര പരിഷ്കരണം പ്രകാരമുള്ള കരട് വോട്ടർ പട്ടികയും, കുട്ടിച്ചേർത്തവ, ഒഴിവാക്കിയവ, തിരുത്തപ്പെട്ടവ അടങ്ങിയ അനുബന്ധം 1 ഉം അനുബന്ധം 2 ഉം | | | | 501 | 471 | 0 | 972 |
| II | കുട്ടി ചേർത്ത പട്ടിക | അനുബന്ധം 1 | പ്രത്യേക സംക്ഷിപ്ത പുതുക്കൽ 2026 | | | | 45 | 37 | 0 | 82 |
| | | അനുബന്ധം 2 | തുടർച്ചയായ പുതുക്കൽ (പാദം 2) 2026 | | | | 2 | 12 | 0 | 14 |
| | | | ആകെ | | | | 47 | 49 | 0 | 96 |
| III | ഒഴിവാക്കിയ പട്ടിക | അനുബന്ധം 1 | പ്രത്യേക സംക്ഷിപ്ത പുതുക്കൽ 2026 | | | | 3 | 2 | 0 | 5 |
| | | അനുബന്ധം 2 | തുടർച്ചയായ പുതുക്കൽ (പാദം 2) 2026 | | | | 11 | 0 | 0 | 11 |
| | | | ആകെ | | | | 14 | 2 | 0 | 16 |
| IV | ലിംഗ പരിഷ്കാരം മൂലമുണ്ടായ വ്യത്യാസം | | | | | 0 | 0 | 0 | 0 | |
| ഈ പുതുക്കലിന് ശേഷം വോട്ടർ പട്ടികയിലെ ആകെ സമ്മതിദായകർ (I+II-III+IV) | | | | | | 534 | 518 | 0 | 1052 | |

| B) തിരുത്തലുകളുടെ എണ്ണം | | |
|-------------------------|-----------------------------------|----------------------|
| പട്ടികയുടെ തരം | പട്ടികയുടെ തിരിച്ചറിയൽ | തിരുത്തലുകളുടെ എണ്ണം |
| അനുബന്ധം 1 | പ്രത്യേക സംക്ഷിപ്ത പുതുക്കൽ 2026 | 8 |
| അനുബന്ധം 2 | തുടർച്ചയായ പുതുക്കൽ (പാദം 2) 2026 | 4 |
| | ആകെ | 12 |

ഇലക്ടറൽ രജിസ്ട്രേഷൻ ഓഫീസറുടെ ഒപ്പ്

E-Expired, S-Shifted, R-Repeated, M-Missing, Q-Disqualified