

निर्वाचक नामावली 2026 S12 मध्य प्रदेश

विधान सभा क्षेत्र की संख्या, नाम व आरक्षण स्थिति : 130 - आमला (अ.जा.)		भाग संख्या : : 196																	
संसदीय निर्वाचन क्षेत्र की संख्या, नाम व आरक्षण स्थिति, जिसमें विधान सभा निर्वाचन क्षेत्र स्थित है : 29 - बैतूल (अ.ज.जा.)																			
1. पुनरीक्षण का विवरण																			
पुनरीक्षण का वर्ष :	2026	निर्वाचक नामावली की पहचान :																	
अर्हता तिथि :	01-01-2026	विशेष गहन पुनरीक्षण 2026 की मूल नामावली एवं समस्त अनुपूरकों को एकीकृत कर																	
पुनरीक्षण का स्वरूप :	विशेष गहन पुनरीक्षण 2026																		
प्रकाशन की तिथि :	21-02-2026																		
2. भाग व मतदान क्षेत्र का विवरण :																			
भाग में आने वाले अनुभागों की संख्या और नाम :																			
1-रतेड़ाकला	<table style="width: 100%; border-collapse: collapse;"> <tr> <td style="width: 60%;">मुख्य शहर / मुख्य ग्राम</td> <td style="width: 40%;">: रतेड़ा कला</td> </tr> <tr> <td>वार्ड</td> <td>:</td> </tr> <tr> <td>पोस्ट ऑफिस</td> <td>: रतेड़ा कला शाखा डाकघर</td> </tr> <tr> <td>पुलिस थाना</td> <td>: आमला</td> </tr> <tr> <td>स्थानीय संस्था</td> <td>: रतेड़ाकला</td> </tr> <tr> <td>ब्लॉक</td> <td>: आमला</td> </tr> <tr> <td>जिला</td> <td>: बैतूल</td> </tr> <tr> <td>पिन कोड</td> <td>: 460551</td> </tr> </table>			मुख्य शहर / मुख्य ग्राम	: रतेड़ा कला	वार्ड	:	पोस्ट ऑफिस	: रतेड़ा कला शाखा डाकघर	पुलिस थाना	: आमला	स्थानीय संस्था	: रतेड़ाकला	ब्लॉक	: आमला	जिला	: बैतूल	पिन कोड	: 460551
मुख्य शहर / मुख्य ग्राम				: रतेड़ा कला															
वार्ड				:															
पोस्ट ऑफिस				: रतेड़ा कला शाखा डाकघर															
पुलिस थाना				: आमला															
स्थानीय संस्था				: रतेड़ाकला															
ब्लॉक				: आमला															
जिला	: बैतूल																		
पिन कोड	: 460551																		
2-राशिढाना																			
3. मतदान केंद्र का विवरण																			
मतदान केंद्र की संख्या व नाम :	मतदान केन्द्र की विशेष हैसियत (पुरुष/महिला/सामान्य) :	सामान्य																	
196 - रतेड़ाकला	इस मतदान क्षेत्र के सहायक (ऑक्जिलियरी) मतदान केन्द्रों की संख्या :	0																	
मतदान केंद्र का भवन व पता :																			
ग्राम पंचायत भवन रतेड़ाकला, रतेड़ाकला																			
4. मतदाताओं की संख्या :																			
आरंभिक क्रम	अंतिम क्रम	मतदाताओं की संख्या																	
संख्या	संख्या	पुरुष	महिला	तृतीय लिंग	कुल														
1	617	309	307	0	616														

निर्वाचक रजिस्ट्रीकरण अधिकारी द्वारा जारी

Nazri Naksha



Google Map View

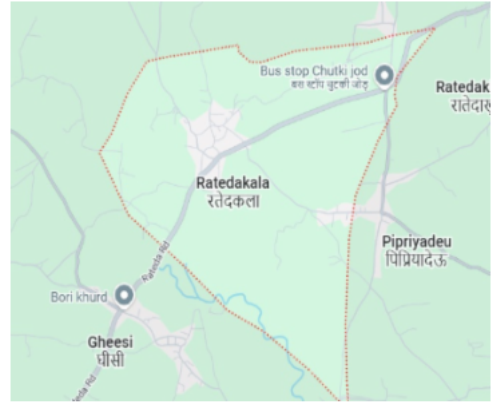

Polling Station Building Front View



मतदान केंद्र के सामने का फ़ोटो



Cad View

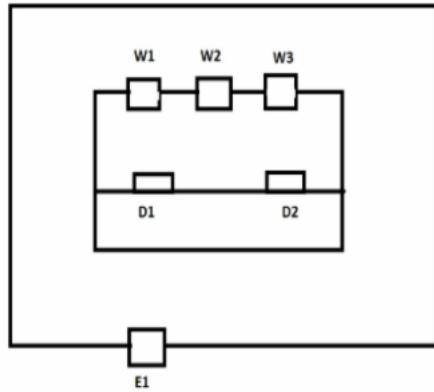

Key MAP View



1 निर्वाचक का नाम : मनोहरी पिता का नाम: हरी गृह संख्या : 47 उम्र : 65 लिंग : पुरुष	ALG1538537	2 निर्वाचक का नाम : सम्पती पति का नाम: मनोहरी गृह संख्या : 47 उम्र : 63 लिंग : महिला	ALG1540707	3 निर्वाचक का नाम : खेमराज पिता का नाम: मनोहरी गृह संख्या : 47 उम्र : 45 लिंग : पुरुष	JKL0832162
4 निर्वाचक का नाम : अमरनाथ यादव पिता का नाम: मनोहरी यादव गृह संख्या : 47 उम्र : 43 लिंग : पुरुष	JKL0834085	5 निर्वाचक का नाम : येशीलाल पिता का नाम: मनोहरी गृह संख्या : 47 उम्र : 41 लिंग : पुरुष	JKL1095512	6 निर्वाचक का नाम : रेखा पति का नाम: खेमराज गृह संख्या : 47 उम्र : 41 लिंग : महिला	JKL0833582
7 निर्वाचक का नाम : राजकुमारी पति का नाम: अमरनाथ गृह संख्या : 47 उम्र : 41 लिंग : महिला	ALG1016252	8 निर्वाचक का नाम : राजाराम पिता का नाम: मनोहरी गृह संख्या : 47 उम्र : 39 लिंग : पुरुष	ALG0326306	9 निर्वाचक का नाम : प्रेमवती पति का नाम: येशीलाल गृह संख्या : 47 उम्र : 37 लिंग : महिला	ALG1016260
10 निर्वाचक का नाम : सरिता पति का नाम: राजाराम गृह संख्या : 47 उम्र : 35 लिंग : महिला	ALG0768176	11 निर्वाचक का नाम : संदीप यादव पिता का नाम: खेमराज यादव गृह संख्या : 47 उम्र : 23 लिंग : पुरुष	ALG2337103	12 निर्वाचक का नाम : सचिन यादव पिता का नाम: येशीलाल यादव गृह संख्या : 47 उम्र : 21 लिंग : पुरुष	ALG2617959
13 निर्वाचक का नाम : कृष्णा यादव पिता का नाम: दुजिलाल यादव गृह संख्या : 50/1 उम्र : 24 लिंग : पुरुष	ALG2387744	14 निर्वाचक का नाम : बिहारी पिता का नाम: महेंगू गृह संख्या : 53 उम्र : 54 लिंग : पुरुष	ALG1538636	15 निर्वाचक का नाम : सुनिता पति का नाम: पिन्दू गृह संख्या : 53 उम्र : 35 लिंग : महिला	ALG0767863
16 निर्वाचक का नाम : पिन्दू पिता का नाम: चिरोजी गृह संख्या : 53 उम्र : 31 लिंग : पुरुष	ALG1457266	17 निर्वाचक का नाम : अनिल उईके पिता का नाम: बिहारी उईके गृह संख्या : 53 उम्र : 31 लिंग : पुरुष	ALG2492031	18 निर्वाचक का नाम : प्रमिला उईके पति का नाम: अनिल उईके गृह संख्या : 53 उम्र : 25 लिंग : महिला	ALG2492056
19 निर्वाचक का नाम : बटानी बाई यादव पति का नाम: हिरालाल गृह संख्या : 54 उम्र : 48 लिंग : महिला	JKL0838011	20 निर्वाचक का नाम : रूपलाल पिता का नाम: हीरालाल गृह संख्या : 54 उम्र : 37 लिंग : पुरुष	ALG0407239	21 निर्वाचक का नाम : लक्ष्मी पति का नाम: रूपलाल गृह संख्या : 54 उम्र : 32 लिंग : महिला	ALG0849893
22 निर्वाचक का नाम : शांता बाई पति का नाम: सुंदर गिरी गृह संख्या : 55 उम्र : 61 लिंग : महिला	ALG1538586	23 निर्वाचक का नाम : शिवराज गिरी पिता का नाम: सुन्दरगिरी गृह संख्या : 55 उम्र : 45 लिंग : पुरुष	JKL1031111	24 निर्वाचक का नाम : चेतनगिरी पिता का नाम: सुन्दरगिरी गृह संख्या : 55 उम्र : 41 लिंग : पुरुष	JKL1095496
25 निर्वाचक का नाम : लता पति का नाम: शिवराज गृह संख्या : 55 उम्र : 35 लिंग : महिला	ALG1940196	26 निर्वाचक का नाम : सुगरा पति का नाम: सुन्दर गृह संख्या : 56 उम्र : 46 लिंग : महिला	JKL1354281	27 निर्वाचक का नाम : ईशु पिता का नाम: जगन्या गृह संख्या : 56 उम्र : 41 लिंग : पुरुष	ALG0849547
28 निर्वाचक का नाम : करूणा पति का नाम: ईशु गृह संख्या : 56 उम्र : 40 लिंग : महिला	ALG1426345	29 निर्वाचक का नाम : गब्बर नरें पिता का नाम: सुन्दर नरें गृह संख्या : 56 उम्र : 31 लिंग : पुरुष	ALG2245454	30 निर्वाचक का नाम : सोनम नरें पति का नाम: गब्बर नरें गृह संख्या : 56 उम्र : 27 लिंग : महिला	ALG2245462

31 निर्वाचक का नाम : सूरज नरें पिता का नाम: सुन्दर नरें गृह संख्या : 56 उम्र : 24 लिंग : पुरुष	ALG2589810	32 निर्वाचक का नाम : बलराम सिंग पिता का नाम: रगुनाथसिंह ठाकूर गृह संख्या : 57 उम्र : 76 लिंग : पुरुष	ALG1538651	33 निर्वाचक का नाम : कृष्णा ठाकूर पति का नाम: बल्लसिंह ठाकूर गृह संख्या : 57 उम्र : 68 लिंग : महिला	ALG1538677
34 निर्वाचक का नाम : सतीश सिंह पिता का नाम: बल्लसिंह गृह संख्या : 57 उम्र : 43 लिंग : पुरुष	JKL0839829	35 निर्वाचक का नाम : संगीता पति का नाम: महेश गृह संख्या : 57 उम्र : 41 लिंग : महिला	ALG1016278	36 निर्वाचक का नाम : जितेन्द्र सिंह राजपूत पिता का नाम: बलराम सिंह राजपूत गृह संख्या : 57 उम्र : 38 लिंग : पुरुष	ALG1016286
37 निर्वाचक का नाम : राजसिंह पिता का नाम: धीरजसिंह गृह संख्या : 59 उम्र : 60 लिंग : पुरुष	ALG1538743	38 निर्वाचक का नाम : मेहेर सिंह पिता का नाम: धीरजसिंह गृह संख्या : 59 उम्र : 60 लिंग : पुरुष	ALG2225027	39 निर्वाचक का नाम : रेखा पति का नाम: मेहेर सिंह गृह संख्या : 59 उम्र : 56 लिंग : महिला	JKL0838813
40 निर्वाचक का नाम : यशिका परमार पिता का नाम: मेहेर सिंग परमार गृह संख्या : 59 उम्र : 23 लिंग : महिला	ALG2469120	41 निर्वाचक का नाम : सत्यम परमार पिता का नाम: मेहेरसिग परमार गृह संख्या : 59 उम्र : 21 लिंग : पुरुष	ALG2479749	42 निर्वाचक का नाम : कैलाश पिता का नाम: चिरंजी गृह संख्या : 60 उम्र : 51 लिंग : पुरुष	ALG1088152
43 निर्वाचक का नाम : धन्नी पति का नाम: कैलाश गृह संख्या : 60 उम्र : 46 लिंग : महिला	ALG1538818	44 निर्वाचक का नाम : मनोज पिता का नाम: कैलाश गृह संख्या : 60 उम्र : 34 लिंग : पुरुष	ALG0767897	45 निर्वाचक का नाम : ज्योति यादव पति का नाम: मनोज यादव गृह संख्या : 60 उम्र : 29 लिंग : महिला	ALG2426369
46 निर्वाचक का नाम : बबली पिता का नाम: कैलाश गृह संख्या : 60 उम्र : 28 लिंग : महिला	ALG1639335	47 निर्वाचक का नाम : प्रीति पिता का नाम: कैलाश गृह संख्या : 60 उम्र : 26 लिंग : महिला	ALG1641141	48 निर्वाचक का नाम : घनश्याम पिता का नाम: हरि गृह संख्या : 61 उम्र : 54 लिंग : पुरुष	ALG1538941
49 निर्वाचक का नाम : रेखा पति का नाम: घनश्याम गृह संख्या : 61 उम्र : 51 लिंग : महिला	JKL0864058	50 निर्वाचक का नाम : नेमबती पति का नाम: घनश्याम गृह संख्या : 61 उम्र : 49 लिंग : महिला	ALG1828656	51 निर्वाचक का नाम : आनंद पिता का नाम: मुंशी गृह संख्या : 61 उम्र : 41 लिंग : पुरुष	ALG0768218
52 निर्वाचक का नाम : किरण यादव पिता का नाम: घनश्याम यादव गृह संख्या : 61 उम्र : 23 लिंग : महिला	ALG2389351	53 निर्वाचक का नाम : मुंशी यादव पिता का नाम: चिरंजी यादव गृह संख्या : 61/1 उम्र : 66 लिंग : पुरुष	ALG2094142	54 निर्वाचक का नाम : बगलो यादव पति का नाम: मुंशी यादव गृह संख्या : 61/1 उम्र : 60 लिंग : महिला	ALG2094159
55 निर्वाचक का नाम : इन्द्रा पति का नाम: आनंद गृह संख्या : 61/1 उम्र : 41 लिंग : महिला	ALG0767905	56 निर्वाचक का नाम : यशवंत यादव पिता का नाम: मुंशी यादव गृह संख्या : 61/1 उम्र : 38 लिंग : पुरुष	ALG1306794	57 निर्वाचक का नाम : किरण यादव पति का नाम: यशवंत यादव गृह संख्या : 61/1 उम्र : 30 लिंग : महिला	ALG1641257
58 निर्वाचक का नाम : चैतराम पिता का नाम: लाला गृह संख्या : 62 उम्र : 74 लिंग : पुरुष	ALG0104802	59 निर्वाचक का नाम : कमला पति का नाम: चैतराम गृह संख्या : 62 उम्र : 67 लिंग : महिला	ALG1538958	60 निर्वाचक का नाम : दिनेश साहू पिता का नाम: चैतराम साहू गृह संख्या : 62 उम्र : 48 लिंग : पुरुष	JKL1113166



























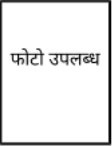



61	JKL0838318	निर्वाचक का नाम : राजेश कुमार साहू पिता का नाम: चैतराम साहू गृह संख्या : 62 उम्र : 43 लिंग : पुरुष	फोटो उपलब्ध	62	JKL0863985	निर्वाचक का नाम : गंगाप्रसाद पिता का नाम: चैतराम गृह संख्या : 62 उम्र : 39 लिंग : पुरुष	फोटो उपलब्ध	63	ALG0105239	निर्वाचक का नाम : दुर्गा पति का नाम: दिनेश गृह संख्या : 62 उम्र : 38 लिंग : महिला	फोटो उपलब्ध
64	ALG0105247	निर्वाचक का नाम : प्रीति पति का नाम: राजेश गृह संख्या : 62 उम्र : 36 लिंग : महिला	फोटो उपलब्ध	65	ALG1016328	निर्वाचक का नाम : सतीश पिता का नाम: चैतराम गृह संख्या : 62 उम्र : 35 लिंग : पुरुष	फोटो उपलब्ध	66	ALG1878495	निर्वाचक का नाम : निशा पति का नाम: सतीश गृह संख्या : 62 उम्र : 35 लिंग : महिला	फोटो उपलब्ध
67	ALG1438472	निर्वाचक का नाम : बबीता पति का नाम: गंगाप्रसाद गृह संख्या : 62 उम्र : 33 लिंग : महिला	फोटो उपलब्ध	68	ALG2702264	निर्वाचक का नाम : पियूष साहू पिता का नाम: दिनेश साहू गृह संख्या : 62 उम्र : 21 लिंग : पुरुष	फोटो उपलब्ध	69	ALG2683639	निर्वाचक का नाम : दीपाली साहू पिता का नाम: दिनेश साहू गृह संख्या : 62 उम्र : 20 लिंग : महिला	फोटो उपलब्ध
70	ALG1792621	निर्वाचक का नाम : ललिता पति का नाम: रूपलाल गृह संख्या : 62/1 उम्र : 47 लिंग : महिला	फोटो उपलब्ध	71	ALG1016336	निर्वाचक का नाम : राकेश पिता का नाम: रूपलाल गृह संख्या : 62/1 उम्र : 35 लिंग : पुरुष	फोटो उपलब्ध	72	ALG1796895	निर्वाचक का नाम : गोविन्द पिता का नाम: रूपलाल गृह संख्या : 62/1 उम्र : 32 लिंग : पुरुष	फोटो उपलब्ध
73	ALG1830702	निर्वाचक का नाम : ज्योती पति का नाम: राकेश गृह संख्या : 62/1 उम्र : 31 लिंग : महिला	फोटो उपलब्ध	74	ALG2535797	निर्वाचक का नाम : नेपाल सिंह ठाकुर पिता का नाम: श्रवण सिंह ठाकुर गृह संख्या : 63/2 उम्र : 61 लिंग : पुरुष	फोटो उपलब्ध	75	ALG2535771	निर्वाचक का नाम : साधना ठाकुर पति का नाम: नेपाल सिंह ठाकुर गृह संख्या : 63/2 उम्र : 51 लिंग : महिला	फोटो उपलब्ध
76	ALG1201102	निर्वाचक का नाम : रिया पिता का नाम: नेपाल सिंह गृह संख्या : 63/2 उम्र : 30 लिंग : महिला	फोटो उपलब्ध	77	ALG0105254	निर्वाचक का नाम : आरती राजपुत पति का नाम: शैलेन्द्र राजपुत गृह संख्या : 63क उम्र : 41 लिंग : महिला	फोटो उपलब्ध	78	JKL0863787	निर्वाचक का नाम : शैलेन्द्र सिंह राजपुत पिता का नाम: हनुमान सिंह गृह संख्या : 63क उम्र : 40 लिंग : पुरुष	फोटो उपलब्ध
79	JKL1095504	निर्वाचक का नाम : उषा पति का नाम: संतोष गृह संख्या : 63ख उम्र : 72 लिंग : महिला	फोटो उपलब्ध	80	ALG1539063	निर्वाचक का नाम : सुरेश पिता का नाम: भारोती गृह संख्या : 65 उम्र : 57 लिंग : पुरुष	फोटो उपलब्ध	81	ALG1538974	निर्वाचक का नाम : रमेश पिता का नाम: भारोती गृह संख्या : 65 उम्र : 54 लिंग : पुरुष	फोटो उपलब्ध
82	ALG1538701	निर्वाचक का नाम : शशीकला पति का नाम: रमेश गृह संख्या : 65 उम्र : 53 लिंग : महिला	फोटो उपलब्ध	83	ALG1539121	निर्वाचक का नाम : शिवरती पति का नाम: सुरेश गृह संख्या : 65 उम्र : 51 लिंग : महिला	फोटो उपलब्ध	84	ALG0626192	निर्वाचक का नाम : विनोद पिता का नाम: रमेश गृह संख्या : 65 उम्र : 32 लिंग : पुरुष	फोटो उपलब्ध
85	ALG0849562	निर्वाचक का नाम : संदीप पिता का नाम: रमेश गृह संख्या : 65 उम्र : 31 लिंग : पुरुष	फोटो उपलब्ध	86	ALG1457340	निर्वाचक का नाम : कमलेश पिता का नाम: सुरेश गृह संख्या : 65 उम्र : 28 लिंग : पुरुष	फोटो उपलब्ध	87	ALG2012003	निर्वाचक का नाम : मीनाक्षी पति का नाम: विनोद गृह संख्या : 65 उम्र : 27 लिंग : महिला	फोटो उपलब्ध
88	ALG2253201	निर्वाचक का नाम : अलकेश साहू पिता का नाम: सुरेश साहू गृह संख्या : 65 उम्र : 24 लिंग : पुरुष	फोटो उपलब्ध	89	ALG1538610	निर्वाचक का नाम : सुशीला पति का नाम: बाबूलाल गृह संख्या : 66 उम्र : 61 लिंग : महिला	फोटो उपलब्ध	90	JKL1113216	निर्वाचक का नाम : धर्मेन्द्र साहू पिता का नाम: बाबूलाल साहू गृह संख्या : 66 उम्र : 47 लिंग : पुरुष	फोटो उपलब्ध

91 निर्वाचक का नाम : मुकेश पिता का नाम: बाबूलाल गृह संख्या : 66 उम्र : 42 लिंग : पुरुष	JKL0832881 फोटो उपलब्ध	92 निर्वाचक का नाम : उषा साहू पति का नाम: मुकेश साहू गृह संख्या : 66 उम्र : 39 लिंग : महिला	ALG0881581 फोटो उपलब्ध	93 निर्वाचक का नाम : माया पति का नाम: धर्मेन्द्र गृह संख्या : 66 उम्र : 35 लिंग : महिला	ALG0767913 फोटो उपलब्ध
94 निर्वाचक का नाम : संतोष पिता का नाम: पूरनलाल गृह संख्या : 67ग उम्र : 54 लिंग : पुरुष	ALG1538776 फोटो उपलब्ध	95 निर्वाचक का नाम : चंपा पति का नाम: सेतोष गृह संख्या : 67ग उम्र : 42 लिंग : महिला	JKL0863761 फोटो उपलब्ध	96 निर्वाचक का नाम : राहुल पिता का नाम: संतोष गृह संख्या : 67 ग उम्र : 26 लिंग : पुरुष	ALG1940410 फोटो उपलब्ध
97 निर्वाचक का नाम : कुपाल साहू पिता का नाम: संतोष साहू गृह संख्या : 67ग उम्र : 24 लिंग : पुरुष	ALG2389294 फोटो उपलब्ध	98 निर्वाचक का नाम : गुलाब पिता का नाम: पूरनलाल गृह संख्या : 67घ उम्र : 52 लिंग : पुरुष	ALG1539204 फोटो उपलब्ध	99 निर्वाचक का नाम : गुन्ता पति का नाम: गुलाब गृह संख्या : 67घ उम्र : 40 लिंग : महिला	JKL0863944 फोटो उपलब्ध
100 निर्वाचक का नाम : दीपिका साहू पिता का नाम: गुलाब साहू गृह संख्या : 67घ उम्र : 21 लिंग : महिला	ALG2468791 फोटो उपलब्ध	101 निर्वाचक का नाम : राधेश्याम पिता का नाम: पूरनलाल गृह संख्या : 67क उम्र : 64 लिंग : पुरुष	ALG1539162 फोटो उपलब्ध	102 निर्वाचक का नाम : सुरती पति का नाम: राधेश्याम गृह संख्या : 67क उम्र : 60 लिंग : महिला	ALG1539170 फोटो उपलब्ध
103 निर्वाचक का नाम : रवि शंकर साहू पिता का नाम: राधेश्याम गृह संख्या : 67क उम्र : 37 लिंग : पुरुष	ALG0767616 फोटो उपलब्ध	104 निर्वाचक का नाम : दिपाली साहू पति का नाम: रविशंकर साहू गृह संख्या : 67क उम्र : 33 लिंग : महिला	ALG2404598 फोटो उपलब्ध	105 निर्वाचक का नाम : कुन्ती पिता का नाम: ढोनू गृह संख्या : 67 क उम्र : 27 लिंग : महिला	ALG1940337 फोटो उपलब्ध
106 निर्वाचक का नाम : प्रेमलता पति का नाम: प्रेमलाल गृह संख्या : 67ख उम्र : 57 लिंग : महिला	ALG1539196 फोटो उपलब्ध	107 निर्वाचक का नाम : नीलेश पिता का नाम: प्रेमलाल गृह संख्या : 67 ख उम्र : 32 लिंग : पुरुष	ALG0768226 फोटो उपलब्ध	108 निर्वाचक का नाम : चन्द्रकिशोर पिता का नाम: प्रेमलाल गृह संख्या : 67 ख उम्र : 31 लिंग : पुरुष	ALG0849570 फोटो उपलब्ध
109 निर्वाचक का नाम : गरीब पिता का नाम: गनू गृह संख्या : 70 उम्र : 50 लिंग : पुरुष	ALG1539238 फोटो उपलब्ध	110 निर्वाचक का नाम : कमला पति का नाम: गरीब गृह संख्या : 70 उम्र : 48 लिंग : महिला	ALG1539147 फोटो उपलब्ध	111 निर्वाचक का नाम : कविता पिता का नाम: गरीब गृह संख्या : 70 उम्र : 28 लिंग : महिला	ALG2482230 फोटो उपलब्ध
112 निर्वाचक का नाम : काजल पिता का नाम: गरीब गृह संख्या : 70 उम्र : 26 लिंग : महिला	ALG2482255 फोटो उपलब्ध	113 निर्वाचक का नाम : अलकेश परते पिता का नाम: गरीब परते गृह संख्या : 70 उम्र : 23 लिंग : पुरुष	ALG2374189 फोटो उपलब्ध	114 निर्वाचक का नाम : लवकेश परते पिता का नाम: गरीब परते गृह संख्या : 70 उम्र : 21 लिंग : पुरुष	ALG2478451 फोटो उपलब्ध
115 निर्वाचक का नाम : समी पति का नाम: दिलावर खां गृह संख्या : 72 उम्र : 66 लिंग : महिला	ALG1539154 फोटो उपलब्ध	116 निर्वाचक का नाम : नाजनीन पति का नाम: शकील खां गृह संख्या : 72 उम्र : 32 लिंग : महिला	ALG0668087 फोटो उपलब्ध	117 निर्वाचक का नाम : रेखा विश्वकर्मा पति का नाम: गणेश विश्वकर्मा गृह संख्या : 73 उम्र : 34 लिंग : महिला	ALG2187185 फोटो उपलब्ध
118 निर्वाचक का नाम : बबली पति का नाम: लक्की गृह संख्या : 73 उम्र : 30 लिंग : महिला	ALG2260420 फोटो उपलब्ध	119 निर्वाचक का नाम : अशोक पिता का नाम: करण गृह संख्या : 73ग उम्र : 48 लिंग : पुरुष	ALG1539352 फोटो उपलब्ध	120 निर्वाचक का नाम : भुरा पिता का नाम: करण गृह संख्या : 73ग उम्र : 40 लिंग : पुरुष	JKL1031053 फोटो उपलब्ध

121 निर्वाचक का नाम : काशी पति का नाम: भूरा गृह संख्या : 73 ग उम्र : 35 लिंग : महिला	ALG0767954 फोटो उपलब्ध	122 निर्वाचक का नाम : लता पति का नाम: अशोक गृह संख्या : 73 ग उम्र : 34 लिंग : महिला	ALG0767947 फोटो उपलब्ध	123 निर्वाचक का नाम : रानू विश्वकर्मा पिता का नाम: भूरा विश्वकर्मा गृह संख्या : 73ग उम्र : 21 लिंग : पुरुष	ALG2482263 फोटो उपलब्ध
124 निर्वाचक का नाम : पंचम पिता का नाम: भैयालाल गृह संख्या : 73क उम्र : 70 लिंग : पुरुष	ALG1538644 फोटो उपलब्ध	125 निर्वाचक का नाम : सुला पति का नाम: पंचम गृह संख्या : 73क उम्र : 67 लिंग : महिला	ALG2225175 फोटो उपलब्ध	126 निर्वाचक का नाम : सुखचंद पिता का नाम: भैयालाल गृह संख्या : 73ख उम्र : 61 लिंग : पुरुष	ALG1539311 फोटो उपलब्ध
127 निर्वाचक का नाम : दिनेश पिता का नाम: सुखचंद गृह संख्या : 73ख उम्र : 38 लिंग : पुरुष	ALG1016369 फोटो उपलब्ध	128 निर्वाचक का नाम : गणेश विश्वकर्मा पिता का नाम: सुखचंद गृह संख्या : 73ख उम्र : 38 लिंग : पुरुष	ALG0326215 फोटो उपलब्ध	129 निर्वाचक का नाम : महेश पिता का नाम: सुखचंद गृह संख्या : 73ख उम्र : 34 लिंग : पुरुष	ALG0768234 फोटो उपलब्ध
130 निर्वाचक का नाम : बबीता पति का नाम: दिनेश गृह संख्या : 73ख उम्र : 29 लिंग : महिला	ALG1324250 फोटो उपलब्ध	131 निर्वाचक का नाम : भंगी पिता का नाम: गिरधारी गृह संख्या : 75 उम्र : 65 लिंग : पुरुष	ALG1539394 फोटो उपलब्ध	132 निर्वाचक का नाम : भदोली पति का नाम: भंगी गृह संख्या : 75 उम्र : 54 लिंग : महिला	ALG1539436 फोटो उपलब्ध
133 निर्वाचक का नाम : संतोष यादव पिता का नाम: भंगी यादव गृह संख्या : 75 उम्र : 34 लिंग : पुरुष	ALG0105262 फोटो उपलब्ध	134 निर्वाचक का नाम : राजेश सूर्यवंशी पिता का नाम: कुवरलाल सूर्यवंशी गृह संख्या : 79 उम्र : 50 लिंग : पुरुष	JKL0832691 फोटो उपलब्ध	135 निर्वाचक का नाम : किसनसिंह पिता का नाम: घुडनसिंह गृह संख्या : 80क उम्र : 71 लिंग : पुरुष	ALG1539444 फोटो उपलब्ध
136 निर्वाचक का नाम : मंगल सिंग पिता का नाम: किशन सिंग गृह संख्या : 80क उम्र : 41 लिंग : पुरुष	JKL1031061 फोटो उपलब्ध	137 निर्वाचक का नाम : किशोर पिता का नाम: सिट्टी गृह संख्या : 81 उम्र : 45 लिंग : पुरुष	JKL0839597 फोटो उपलब्ध	138 निर्वाचक का नाम : संतरी पति का नाम: किशोर गृह संख्या : 81 उम्र : 41 लिंग : महिला	JKL0833244 फोटो उपलब्ध
139 निर्वाचक का नाम : आरती प्रजापति पिता का नाम: किशोर प्रजापति गृह संख्या : 81 उम्र : 24 लिंग : महिला	ALG2357937 फोटो उपलब्ध	140 निर्वाचक का नाम : विक्की पिता का नाम: किशोर गृह संख्या : 81 उम्र : 23 लिंग : पुरुष	ALG2269538 फोटो उपलब्ध	141 निर्वाचक का नाम : राजा प्रजापति पिता का नाम: किशोर प्रजापति गृह संख्या : 81 उम्र : 21 लिंग : पुरुष	ALG2495067 फोटो उपलब्ध
142 निर्वाचक का नाम : मुल्लो पति का नाम: सिट्टी गृह संख्या : 81क उम्र : 80 लिंग : महिला	ALG1539410 फोटो उपलब्ध	143 निर्वाचक का नाम : मंगलू पिता का नाम: सिट्टी गृह संख्या : 81ख उम्र : 50 लिंग : पुरुष	ALG1539212 फोटो उपलब्ध	144 निर्वाचक का नाम : ममता पति का नाम: मंगलू गृह संख्या : 81ख उम्र : 44 लिंग : महिला	JKL0833327 फोटो उपलब्ध
S 145 निर्वाचक का नाम : संगीता पिता का नाम: मंगलू गृह संख्या : 81ख उम्र : 27 लिंग : महिला	ALG1878529 फोटो उपलब्ध	146 निर्वाचक का नाम : मनोज पिता का नाम: मंगलू गृह संख्या : 81ख उम्र : 25 लिंग : पुरुष	ALG1878479 फोटो उपलब्ध	147 निर्वाचक का नाम : रिकेश प्रजापति पिता का नाम: मंगलू प्रजापति गृह संख्या : 81ख उम्र : 22 लिंग : पुरुष	ALG2492163 फोटो उपलब्ध
148 निर्वाचक का नाम : इब्राहीम पिता का नाम: शे अहमद गृह संख्या : 82 उम्र : 65 लिंग : पुरुष	ALG1539469 फोटो उपलब्ध	149 निर्वाचक का नाम : इमरान पिता का नाम: इब्राहिम गृह संख्या : 82 उम्र : 36 लिंग : पुरुष	ALG1016385 फोटो उपलब्ध	150 निर्वाचक का नाम : इरसाद पिता का नाम: इब्राहिम गृह संख्या : 82 उम्र : 31 लिंग : पुरुष	ALG0849596 फोटो उपलब्ध

151 निर्वाचक का नाम : हिना बानो पति का नाम: शेख इमरान गृह संख्या : 82 उम्र : 29 लिंग : महिला	ALG1277227	152 निर्वाचक का नाम : आसमा पति का नाम: शेख इरसाद गृह संख्या : 82 उम्र : 25 लिंग : महिला	ALG2029791	153 निर्वाचक का नाम : हुमेश पिता का नाम: नाथूराम गृह संख्या : 85 उम्र : 53 लिंग : पुरुष	ALG1539477
154 निर्वाचक का नाम : महेश पिता का नाम: नाथुराम गृह संख्या : 85 उम्र : 42 लिंग : पुरुष	JKL0839407	155 निर्वाचक का नाम : संध्या नागले पति का नाम: हुमेश कुमार नागले गृह संख्या : 85 उम्र : 41 लिंग : महिला	ALG2407906	156 निर्वाचक का नाम : अकलेश पिता का नाम: हुमेश गृह संख्या : 85 उम्र : 35 लिंग : पुरुष	ALG0626200
157 निर्वाचक का नाम : प्रवीण नागले पिता का नाम: हुमेश नागले गृह संख्या : 85 उम्र : 32 लिंग : पुरुष	ALG0667956	158 निर्वाचक का नाम : पूजा पति का नाम: अकलेश गृह संख्या : 85 उम्र : 27 लिंग : महिला	ALG1642701	159 निर्वाचक का नाम : कल्पना नागले पति का नाम: प्रवीण नागले गृह संख्या : 85 उम्र : 27 लिंग : महिला	ALG2548329
160 निर्वाचक का नाम : कैलाश पिता का नाम: धनश्याम गृह संख्या : 86 उम्र : 28 लिंग : पुरुष	ALG1866052	161 निर्वाचक का नाम : सुरेश पिता का नाम: मुन्नालाल गृह संख्या : 86/1 उम्र : 50 लिंग : पुरुष	ALG1367895	162 निर्वाचक का नाम : विमला पति का नाम: सुरेश गृह संख्या : 86/1 उम्र : 49 लिंग : महिला	ALG1367903
163 निर्वाचक का नाम : मनीष यादव पिता का नाम: सुरेश यादव गृह संख्या : 86/1 उम्र : 28 लिंग : पुरुष	ALG1828581	164 निर्वाचक का नाम : सुंदर पिता का नाम: दया गृह संख्या : 86क उम्र : 79 लिंग : पुरुष	ALG1539535	165 निर्वाचक का नाम : धनश्याम पिता का नाम: सुन्दर गृह संख्या : 86क उम्र : 54 लिंग : पुरुष	ALG2225183
166 निर्वाचक का नाम : मंधरा पति का नाम: धनश्याम गृह संख्या : 86क उम्र : 51 लिंग : महिला	ALG2225191	167 निर्वाचक का नाम : जयपाल पिता का नाम: धनश्याम गृह संख्या : 86क उम्र : 32 लिंग : पुरुष	ALG0667972	168 निर्वाचक का नाम : किर्ती पति का नाम: जयपाल गृह संख्या : 86क उम्र : 26 लिंग : महिला	ALG1808153
169 निर्वाचक का नाम : राजेन्द्र कुमार मर्सकोले पिता का नाम: सिरजलाल मर्सकोले गृह संख्या : 87 उम्र : 57 लिंग : पुरुष	ALG1201128	170 निर्वाचक का नाम : इमरती पति का नाम: सोमा गृह संख्या : 87 उम्र : 55 लिंग : महिला	ALG1539345	171 निर्वाचक का नाम : रीता मर्सकोले पति का नाम: राजेन्द्र कुमार मर्सकोले गृह संख्या : 87 उम्र : 48 लिंग : महिला	ALG1201011
172 निर्वाचक का नाम : बलवंत पिता का नाम: सोमा गृह संख्या : 87 उम्र : 37 लिंग : पुरुष	ALG0407460	173 निर्वाचक का नाम : रीना पिता का नाम: राजेन्द्र गृह संख्या : 87 उम्र : 35 लिंग : महिला	ALG0849828	174 निर्वाचक का नाम : विजय पिता का नाम: राजेन्द्र गृह संख्या : 87 उम्र : 31 लिंग : पुरुष	ALG0849810
175 निर्वाचक का नाम : महेंद्र कुमार मर्सकोले पिता का नाम: राजेन्द्र मर्सकोले गृह संख्या : 87 उम्र : 30 लिंग : पुरुष	ALG1201110	176 निर्वाचक का नाम : संजय मर्सकोले पिता का नाम: राजेन्द्र मर्सकोले गृह संख्या : 87 उम्र : 28 लिंग : पुरुष	ALG1457274	177 निर्वाचक का नाम : प्रियंका पति का नाम: विजय गृह संख्या : 87 उम्र : 25 लिंग : महिला	ALG2671758
178 निर्वाचक का नाम : बीरबती पति का नाम: अम्मो गृह संख्या : 88 उम्र : 51 लिंग : महिला	ALG0881680	179 निर्वाचक का नाम : भारत पिता का नाम: अम्मो गृह संख्या : 88 उम्र : 33 लिंग : पुरुष	ALG1200898	180 निर्वाचक का नाम : कमलेश यादव पिता का नाम: अम्मो यादव गृह संख्या : 88 उम्र : 30 लिंग : पुरुष	ALG1411602

181 निर्वाचक का नाम : ममता पति का नाम: कमलेश गृह संख्या : 88 उम्र : 29 लिंग : महिला	ALG1916709 फोटो उपलब्ध	182 निर्वाचक का नाम : किरण यादव माता का नाम: भारत यादव गृह संख्या : 88 उम्र : 28 लिंग : महिला	ALG1411545 फोटो उपलब्ध	183 निर्वाचक का नाम : सरस्वती पति का नाम: मादू गृह संख्या : 89 उम्र : 83 लिंग : महिला	ALG2225209 फोटो उपलब्ध
184 निर्वाचक का नाम : निर्मला पति का नाम: सुरेश गृह संख्या : 89 उम्र : 50 लिंग : महिला	ALG2225217 फोटो उपलब्ध	185 निर्वाचक का नाम : शकुन पति का नाम: सुरेश गृह संख्या : 89 उम्र : 49 लिंग : महिला	ALG1539667 फोटो उपलब्ध	186 निर्वाचक का नाम : मनोज पिता का नाम: सुरेश गृह संख्या : 89 उम्र : 35 लिंग : पुरुष	ALG1016393 फोटो उपलब्ध
187 निर्वाचक का नाम : अल्का बामने पति का नाम: अनु बामने गृह संख्या : 89 उम्र : 32 लिंग : महिला	ALG2337756 फोटो उपलब्ध	188 निर्वाचक का नाम : अन्नु बामने पिता का नाम: सुरेश बामने गृह संख्या : 89 उम्र : 31 लिंग : पुरुष	ALG0849877 फोटो उपलब्ध	189 निर्वाचक का नाम : कविता पति का नाम: मनोज गृह संख्या : 89 उम्र : 28 लिंग : महिला	ALG1457241 फोटो उपलब्ध
190 निर्वाचक का नाम : माखनलाल नागले पिता का नाम: देवमन गृह संख्या : 89/1 उम्र : 46 लिंग : पुरुष	UTE1418847 फोटो उपलब्ध	191 निर्वाचक का नाम : मीरा पति का नाम: लल्ला गृह संख्या : 90/1 उम्र : 60 लिंग : महिला	ALG1539675 फोटो उपलब्ध	192 निर्वाचक का नाम : गणेश बामने पिता का नाम: हरिचंद बामने गृह संख्या : 90/2 उम्र : 61 लिंग : पुरुष	ALG1539717 फोटो उपलब्ध
193 निर्वाचक का नाम : राम बाई बामने पति का नाम: गनेश गृह संख्या : 90/2 उम्र : 47 लिंग : महिला	ALG1539790 फोटो उपलब्ध	194 निर्वाचक का नाम : विकास कुमार पिता का नाम: गणेश गृह संख्या : 90/2 उम्र : 34 लिंग : पुरुष	ALG1016401 फोटो उपलब्ध	195 निर्वाचक का नाम : विशाल बामने पिता का नाम: गणेश बामने गृह संख्या : 90/2 उम्र : 29 लिंग : पुरुष	ALG1306802 फोटो उपलब्ध
196 निर्वाचक का नाम : बबिता बामने पति का नाम: विकास कुमार गृह संख्या : 90/2 उम्र : 27 लिंग : महिला	ALG2547818 फोटो उपलब्ध	197 निर्वाचक का नाम : कला मोहबे पति का नाम: अनुराज मोहबे गृह संख्या : 90/3 उम्र : 49 लिंग : महिला	ALG2205185 फोटो उपलब्ध	198 निर्वाचक का नाम : रजनी मोहबे पति का नाम: प्रेमलाल मोहबे गृह संख्या : 90/3 उम्र : 29 लिंग : महिला	ALG2205177 फोटो उपलब्ध
199 निर्वाचक का नाम : प्रेमलाल मोहबे पिता का नाम: अनुराज मोहबे गृह संख्या : 90/3 उम्र : 27 लिंग : पुरुष	ALG2205193 फोटो उपलब्ध	200 निर्वाचक का नाम : शाहरूख खान पिता का नाम: इब्राहीम खान गृह संख्या : 91 उम्र : 27 लिंग : पुरुष	ALG1866094 फोटो उपलब्ध	201 निर्वाचक का नाम : विनीता पिता का नाम: दिलावर खां गृह संख्या : 91क उम्र : 50 लिंग : महिला	ALG2225225 फोटो उपलब्ध
202 निर्वाचक का नाम : नौशेर पिता का नाम: दिलावर खां गृह संख्या : 91क उम्र : 43 लिंग : पुरुष	JKL1060128 फोटो उपलब्ध	203 निर्वाचक का नाम : जावेद पिता का नाम: दिलावर खां गृह संख्या : 91क उम्र : 40 लिंग : पुरुष	ALG0881599 फोटो उपलब्ध	204 निर्वाचक का नाम : बानो पिता का नाम: दिलावर खां गृह संख्या : 91क उम्र : 39 लिंग : महिला	JKL1060110 फोटो उपलब्ध
205 निर्वाचक का नाम : नरगिस पति का नाम: नौशेर गृह संख्या : 91क उम्र : 38 लिंग : महिला	ALG1367994 फोटो उपलब्ध	206 निर्वाचक का नाम : यासमीन पति का नाम: जावेद गृह संख्या : 91 क उम्र : 31 लिंग : महिला	ALG1644541 फोटो उपलब्ध	207 निर्वाचक का नाम : इब्राहीम खां पिता का नाम: दिलपर खां गृह संख्या : 91 ख उम्र : 55 लिंग : पुरुष	ALG1539832 फोटो उपलब्ध
208 निर्वाचक का नाम : फिरोजा पति का नाम: इब्राहीमखां गृह संख्या : 91ख उम्र : 51 लिंग : महिला	ALG1539774 फोटो उपलब्ध	209 निर्वाचक का नाम : नान्ही पति का नाम: नौखेलाल गृह संख्या : 93/1 उम्र : 67 लिंग : महिला	ALG1539386 फोटो उपलब्ध	210 निर्वाचक का नाम : नौखेलाल पिता का नाम: छोटे गृह संख्या : 93/1 उम्र : 65 लिंग : पुरुष	ALG1539840 फोटो उपलब्ध

241 निर्वाचक का नाम : जियालाल पिता का नाम: सुकु गृह संख्या : 96 उम्र : 39 लिंग : पुरुष	JKL1095561 	242 निर्वाचक का नाम : मालती पति का नाम: जियालाल गृह संख्या : 96 उम्र : 37 लिंग : महिला	ALG0668038 	243 निर्वाचक का नाम : कलावती पति का नाम: प्रकाश गृह संख्या : 96 उम्र : 32 लिंग : महिला	ALG1878404 
244 निर्वाचक का नाम : प्रकाश पिता का नाम: रामाधार गृह संख्या : 96 उम्र : 31 लिंग : पुरुष	ALG1878297 	245 निर्वाचक का नाम : शारदा यादव पति का नाम: परसराम यादव गृह संख्या : 96 उम्र : 29 लिंग : महिला	ALG2343028 	246 निर्वाचक का नाम : ओमप्रकाश यादव पिता का नाम: रामाधार यादव गृह संख्या : 96 उम्र : 28 लिंग : पुरुष	ALG1457225 
247 निर्वाचक का नाम : परसराम यादव पिता का नाम: तानो यादव गृह संख्या : 96 उम्र : 28 लिंग : पुरुष	ALG1457357 	248 निर्वाचक का नाम : रीना यादव पति का नाम: ओमप्रकाश यादव गृह संख्या : 96 उम्र : 23 लिंग : महिला	ALG2264984 	249 निर्वाचक का नाम : भंगू पिता का नाम: छोटेलाल गृह संख्या : 97 उम्र : 63 लिंग : पुरुष	JKL1121029 
250 निर्वाचक का नाम : कान्ती पति का नाम: भंगू गृह संख्या : 97 उम्र : 61 लिंग : महिला	ALG1088186 	251 निर्वाचक का नाम : शशि मोहबे पति का नाम: अभिनन्दन गृह संख्या : 97 उम्र : 36 लिंग : महिला	ALG0326298 	252 निर्वाचक का नाम : तानी बाई पति का नाम: सुकनन गृह संख्या : 98 उम्र : 58 लिंग : महिला	ALG0530030 
253 निर्वाचक का नाम : अशोक बिंझाडे पिता का नाम: सुकनन बिंझाडे गृह संख्या : 98 उम्र : 37 लिंग : पुरुष	ALG0105304 	254 निर्वाचक का नाम : मनोज कुमार बिंझाडे पिता का नाम: सुकनन बिंझाडे गृह संख्या : 98 उम्र : 35 लिंग : पुरुष	ALG0626218 	255 निर्वाचक का नाम : संगीता बिंझाडे पति का नाम: अशोक बिंझाडे गृह संख्या : 98 उम्र : 32 लिंग : महिला	ALG1088657 
256 निर्वाचक का नाम : शिवजी पिता का नाम: चिरोंजी गृह संख्या : 99 उम्र : 52 लिंग : पुरुष	ALG1540277 	257 निर्वाचक का नाम : सुकवती पति का नाम: शिवजी गृह संख्या : 99 उम्र : 50 लिंग : महिला	ALG1540244 	258 निर्वाचक का नाम : पवन पिता का नाम: शिवजी गृह संख्या : 99 उम्र : 31 लिंग : पुरुष	ALG0849620 
259 निर्वाचक का नाम : बबलू बिंझाडे पिता का नाम: शिवजी बिंझाडे गृह संख्या : 99 उम्र : 29 लिंग : पुरुष	ALG2369312 	260 निर्वाचक का नाम : पुष्पा बिंझाडे पति का नाम: पवन बिंझाडे गृह संख्या : 99 उम्र : 23 लिंग : महिला	ALG2511004 	261 निर्वाचक का नाम : खुशीलाल बिन्झाडे पिता का नाम: घुडू बिन्झाडे गृह संख्या : 100 उम्र : 62 लिंग : पुरुष	ALG1540335 
262 निर्वाचक का नाम : रूसी पति का नाम: चोरकी गृह संख्या : 101 उम्र : 80 लिंग : महिला	ALG1540392 	263 निर्वाचक का नाम : रमेश पिता का नाम: चोरकी गृह संख्या : 101 उम्र : 39 लिंग : पुरुष	JKL1113190 	264 निर्वाचक का नाम : रविता मर्सकोले पिता का नाम: साहबलाल मर्सकोले गृह संख्या : 101 उम्र : 32 लिंग : महिला	ALG2668861 
265 निर्वाचक का नाम : कमलेश पिता का नाम: सतीष गृह संख्या : 102/1 उम्र : 29 लिंग : पुरुष	ALG1426436 	266 निर्वाचक का नाम : रूसनिया पति का नाम: मल्लु गृह संख्या : 102/1क उम्र : 70 लिंग : महिला	ALG1538479 	267 निर्वाचक का नाम : संतोष पिता का नाम: मल्लु गृह संख्या : 102/1क उम्र : 54 लिंग : पुरुष	ALG1540111 
268 निर्वाचक का नाम : मीरा पति का नाम: संतोष गृह संख्या : 102/1क उम्र : 52 लिंग : महिला	ALG1538602 	269 निर्वाचक का नाम : राजकुमार पिता का नाम: संतोष गृह संख्या : 102/1क उम्र : 36 लिंग : पुरुष	ALG0626226 	270 निर्वाचक का नाम : किशोर पिता का नाम: संतोष गृह संख्या : 102/1क उम्र : 34 लिंग : पुरुष	ALG0626234 

271	ALG2253227	निर्वाचक का नाम : सुदामा सरिया पिता का नाम: संतोष सरिया गृह संख्या : 102/1 क उम्र : 32 लिंग : पुरुष	फोटो उपलब्ध	272	ALG1407089	निर्वाचक का नाम : शोभा पति का नाम: राजकुमार गृह संख्या : 102/1 क उम्र : 30 लिंग : महिला	फोटो उपलब्ध	273	ALG1727023	निर्वाचक का नाम : कंचना पति का नाम: किशोर गृह संख्या : 102/1क उम्र : 28 लिंग : महिला	फोटो उपलब्ध
274	ALG1538727	निर्वाचक का नाम : सतीष पिता का नाम: मल्लु गृह संख्या : 102/1ख उम्र : 52 लिंग : पुरुष	फोटो उपलब्ध	275	ALG1538735	निर्वाचक का नाम : मुन्नी पति का नाम: सतीष गृह संख्या : 102/1ख उम्र : 48 लिंग : महिला	फोटो उपलब्ध	276	ALG2720985	निर्वाचक का नाम : सत्यम सरिया पिता का नाम: सतीश सरिया गृह संख्या : 102/1ख उम्र : 20 लिंग : पुरुष	फोटो उपलब्ध
277	JKL1059872	निर्वाचक का नाम : इन्द्रवती पति का नाम: रतनलाल गृह संख्या : 102/2 उम्र : 78 लिंग : महिला	फोटो उपलब्ध	278	ALG0326173	निर्वाचक का नाम : राजेश पिता का नाम: रतनलाल गृह संख्या : 102/2 उम्र : 41 लिंग : पुरुष	फोटो उपलब्ध	279	ALG0849638	निर्वाचक का नाम : सुनिता पिता का नाम: रतनलाल गृह संख्या : 102/2 उम्र : 32 लिंग : महिला	फोटो उपलब्ध
280	ALG1830876	निर्वाचक का नाम : ललता पति का नाम: राजेश गृह संख्या : 102/2 उम्र : 32 लिंग : महिला	फोटो उपलब्ध	281	ALG1538750	निर्वाचक का नाम : नरेन्द्र सिंह पिता का नाम: गिरवर सिंह गृह संख्या : 103 उम्र : 68 लिंग : पुरुष	फोटो उपलब्ध	282	JKL0834390	निर्वाचक का नाम : कुसुम पति का नाम: नरेन्द्र सिंह गृह संख्या : 103 उम्र : 62 लिंग : महिला	फोटो उपलब्ध
283	ALG0667980	निर्वाचक का नाम : राजेश राजपूत पिता का नाम: नरेंद्र राजपूत गृह संख्या : 103 उम्र : 32 लिंग : पुरुष	फोटो उपलब्ध	284	NTH1162262	निर्वाचक का नाम : रोशनी राजपूत पति का नाम: राजेश राजपूत गृह संख्या : 103 उम्र : 27 लिंग : महिला	फोटो उपलब्ध	285	ALG1016435	निर्वाचक का नाम : महेन्द्र सिंह पिता का नाम: गिरवर सिंह गृह संख्या : 104 उम्र : 65 लिंग : पुरुष	फोटो उपलब्ध
286	ALG2225050	निर्वाचक का नाम : सुमन पति का नाम: महेन्द्रसिंग गृह संख्या : 104 उम्र : 58 लिंग : महिला	फोटो उपलब्ध	287	ALG2225068	निर्वाचक का नाम : सुनीता पति का नाम: अरविन्द गृह संख्या : 105 उम्र : 54 लिंग : महिला	फोटो उपलब्ध	288	ALG0407452	निर्वाचक का नाम : मनोज पिता का नाम: अरविंद सिंह गृह संख्या : 105 उम्र : 36 लिंग : पुरुष	फोटो उपलब्ध
289	ALG2253250	निर्वाचक का नाम : संगीता पति का नाम: मनोज गृह संख्या : 105 उम्र : 30 लिंग : महिला	फोटो उपलब्ध	290	ALG1945476	निर्वाचक का नाम : विभा पिता का नाम: दशरथ गृह संख्या : 106 उम्र : 31 लिंग : महिला	फोटो उपलब्ध	291	ALG1828516	निर्वाचक का नाम : भोली पति का नाम: भोला गृह संख्या : 108 उम्र : 64 लिंग : महिला	फोटो उपलब्ध
292	ALG0767624	निर्वाचक का नाम : टीकाराम साहू पिता का नाम: भोला साहू गृह संख्या : 108 उम्र : 32 लिंग : पुरुष	फोटो उपलब्ध	293	ALG2548386	निर्वाचक का नाम : रवीना साहू पति का नाम: टीकाराम साहू गृह संख्या : 108 उम्र : 28 लिंग : महिला	फोटो उपलब्ध	294	ALG1538826	निर्वाचक का नाम : बाबूजी साहू पिता का नाम: गोपीचंद्र साहू गृह संख्या : 108ग उम्र : 54 लिंग : पुरुष	फोटो उपलब्ध
295	ALG1538834	निर्वाचक का नाम : माला पति का नाम: बाबूजी गृह संख्या : 108ग उम्र : 52 लिंग : महिला	फोटो उपलब्ध	296	ALG0407247	निर्वाचक का नाम : मंगल पिता का नाम: बाबूजी गृह संख्या : 108ग उम्र : 38 लिंग : पुरुष	फोटो उपलब्ध	297	ALG0326264	निर्वाचक का नाम : रविना पति का नाम: दुर्गेश गृह संख्या : 108ग उम्र : 38 लिंग : महिला	फोटो उपलब्ध
298	ALG1132356	निर्वाचक का नाम : दशरथ साहू पिता का नाम: बाबु साहू गृह संख्या : 108ग उम्र : 33 लिंग : पुरुष	फोटो उपलब्ध	299	ALG1426378	निर्वाचक का नाम : सरस्वती पति का नाम: मंगल गृह संख्या : 108ग उम्र : 27 लिंग : महिला	फोटो उपलब्ध	300	ALG2720324	निर्वाचक का नाम : अर्चना साहू पति का नाम: दशरथ साहू गृह संख्या : 108ग उम्र : 20 लिंग : महिला	फोटो उपलब्ध

301 निर्वाचक का नाम : गोपाल पिता का नाम: गोपीचंद गृह संख्या : 108घ उम्र : 53 लिंग : पुरुष	ALG1016468 फोटो उपलब्ध	302 निर्वाचक का नाम : राजेन्द्र साहू पिता का नाम: गोपाल साहू गृह संख्या : 108घ उम्र : 24 लिंग : पुरुष	ALG2350494 फोटो उपलब्ध	303 निर्वाचक का नाम : रेखा पति का नाम: गोपाल गृह संख्या : 108घ उम्र : 44 लिंग : महिला	JKL0835728 फोटो उपलब्ध
304 निर्वाचक का नाम : भोला पिता का नाम: गोपीचंद गृह संख्या : 108क उम्र : 70 लिंग : पुरुष	ALG1538792 फोटो उपलब्ध	305 निर्वाचक का नाम : अरूण साहू पिता का नाम: भोला साहू गृह संख्या : 108 क उम्र : 30 लिंग : पुरुष	ALG1942770 फोटो उपलब्ध	306 निर्वाचक का नाम : तारा साहू पिता का नाम: गोपीचंद साहू गृह संख्या : 108ख उम्र : 63 लिंग : पुरुष	JKL1095348 फोटो उपलब्ध
307 निर्वाचक का नाम : हेमराज पिता का नाम: तारा गृह संख्या : 108 ख उम्र : 38 लिंग : पुरुष	ALG1644798 फोटो उपलब्ध	308 निर्वाचक का नाम : गीता पति का नाम: हेमराज गृह संख्या : 108 ख उम्र : 37 लिंग : महिला	ALG1088491 फोटो उपलब्ध	309 निर्वाचक का नाम : विद्या पति का नाम: पणू गृह संख्या : 108 ख उम्र : 36 लिंग : महिला	ALG1088475 फोटो उपलब्ध
310 निर्वाचक का नाम : कमलेश पिता का नाम: ताराचन्द गृह संख्या : 108ख उम्र : 30 लिंग : पुरुष	ALG1306869 फोटो उपलब्ध	311 निर्वाचक का नाम : कौशल्या पति का नाम: कमलेश गृह संख्या : 108 ख उम्र : 25 लिंग : महिला	ALG1888114 फोटो उपलब्ध	312 निर्वाचक का नाम : कुलसुम पति का नाम: भोले खां गृह संख्या : 109 उम्र : 61 लिंग : महिला	JKL1354562 फोटो उपलब्ध
313 निर्वाचक का नाम : मुनीर खां पिता का नाम: अब्बास खां गृह संख्या : 109 उम्र : 57 लिंग : पुरुष	ALG1830967 फोटो उपलब्ध	314 निर्वाचक का नाम : नुरजाबी पति का नाम: मुनीर खां गृह संख्या : 109 उम्र : 51 लिंग : महिला	JKL0838482 फोटो उपलब्ध	315 निर्वाचक का नाम : बानोबी पति का नाम: सरफराज गृह संख्या : 109 उम्र : 46 लिंग : महिला	JKL0838474 फोटो उपलब्ध
316 निर्वाचक का नाम : समीर पिता का नाम: सरफराज गृह संख्या : 109 उम्र : 26 लिंग : पुरुष	ALG1774124 फोटो उपलब्ध	317 निर्वाचक का नाम : अमीर खान पिता का नाम: मुनीर खान गृह संख्या : 109 उम्र : 25 लिंग : पुरुष	ALG2426294 फोटो उपलब्ध	318 निर्वाचक का नाम : महमूदा पति का नाम: जब्बार खां गृह संख्या : 110 उम्र : 68 लिंग : महिला	ALG2225076 फोटो उपलब्ध
319 निर्वाचक का नाम : अख्तर पति का नाम: शेख बशीर गृह संख्या : 110 उम्र : 67 लिंग : महिला	ALG0326348 फोटो उपलब्ध	320 निर्वाचक का नाम : जाखिर पिता का नाम: जब्बार खां गृह संख्या : 110 उम्र : 47 लिंग : पुरुष	ALG1538842 फोटो उपलब्ध	321 निर्वाचक का नाम : असलम खां पिता का नाम: सैयद गृह संख्या : 110 उम्र : 41 लिंग : पुरुष	JKL0864322 फोटो उपलब्ध
322 निर्वाचक का नाम : जहीर पिता का नाम: जब्बार खां गृह संख्या : 110 उम्र : 41 लिंग : पुरुष	ALG1016476 फोटो उपलब्ध	323 निर्वाचक का नाम : फरीदा पति का नाम: असलम खां गृह संख्या : 110 उम्र : 39 लिंग : महिला	JKL1095405 फोटो उपलब्ध	324 निर्वाचक का नाम : इरफान खान पिता का नाम: जब्बार खान गृह संख्या : 110 उम्र : 36 लिंग : पुरुष	ALG0326272 फोटो उपलब्ध
325 निर्वाचक का नाम : शाहीन पति का नाम: जहीर खां गृह संख्या : 110 उम्र : 32 लिंग : महिला	ALG1088897 फोटो उपलब्ध	326 निर्वाचक का नाम : सलमान पिता का नाम: फारूख गृह संख्या : 110 उम्र : 29 लिंग : पुरुष	ALG1802024 फोटो उपलब्ध	327 निर्वाचक का नाम : आफरिन पति का नाम: इरफान गृह संख्या : 110 उम्र : 28 लिंग : महिला	ALG1848126 फोटो उपलब्ध
328 निर्वाचक का नाम : साजदा बानो पति का नाम: सलमान गृह संख्या : 110 उम्र : 28 लिंग : महिला	ALG2433811 फोटो उपलब्ध	329 निर्वाचक का नाम : साकिर खान पिता का नाम: जाकिर खान गृह संख्या : 110 उम्र : 23 लिंग : पुरुष	ALG2518397 फोटो उपलब्ध	330 निर्वाचक का नाम : फरज़ाना खान पिता का नाम: जाकिर खान गृह संख्या : 110 उम्र : 20 लिंग : महिला	ALG2543411 फोटो उपलब्ध

331	ALG1554732	निर्वाचक का नाम : नामदार खां पिता का नाम: अब्बासखां गृह संख्या : 111 उम्र : 65 लिंग : पुरुष	फोटो उपलब्ध	332	ALG2225092	निर्वाचक का नाम : बानो पिता का नाम: नामदारखां गृह संख्या : 111 उम्र : 61 लिंग : महिला	फोटो उपलब्ध	333	JKL0837385	निर्वाचक का नाम : फिरोज खान पिता का नाम: नामदार खान गृह संख्या : 111 उम्र : 41 लिंग : पुरुष	फोटो उपलब्ध
334	ALG1803741	निर्वाचक का नाम : साइन पति का नाम: फिरोज गृह संख्या : 111 उम्र : 36 लिंग : महिला	फोटो उपलब्ध	335	ALG0767640	निर्वाचक का नाम : अतीक पिता का नाम: नामदार गृह संख्या : 111 उम्र : 32 लिंग : पुरुष	फोटो उपलब्ध	336	ALG2420909	निर्वाचक का नाम : शाहीन परवीन पति का नाम: अतीक गृह संख्या : 111 उम्र : 25 लिंग : महिला	फोटो उपलब्ध
337	ALG1538693	निर्वाचक का नाम : सजली पति का नाम: भोमू गृह संख्या : 112 उम्र : 58 लिंग : महिला	फोटो उपलब्ध	338	ALG2187177	निर्वाचक का नाम : गुंता पिता का नाम: भोमू गृह संख्या : 112 उम्र : 35 लिंग : महिला	फोटो उपलब्ध	339	ALG0105353	निर्वाचक का नाम : चुन्नीलाल सलाम पिता का नाम: भोमू सलाम गृह संख्या : 112 उम्र : 35 लिंग : पुरुष	फोटो उपलब्ध
340	ALG1386721	निर्वाचक का नाम : मुन्नीलाल पिता का नाम: भोमू गृह संख्या : 112 उम्र : 33 लिंग : पुरुष	फोटो उपलब्ध	341	ALG2421873	निर्वाचक का नाम : लक्ष्मी सलाम पति का नाम: चुन्नीलाल सलाम गृह संख्या : 112 उम्र : 26 लिंग : महिला	फोटो उपलब्ध	342	ALG1538859	निर्वाचक का नाम : धनसिंग पिता का नाम: किन्चू गृह संख्या : 113 उम्र : 68 लिंग : पुरुष	फोटो उपलब्ध
343	ALG2225118	निर्वाचक का नाम : सखिया पति का नाम: धनसिंग गृह संख्या : 113 उम्र : 53 लिंग : महिला	फोटो उपलब्ध	344	JKL0838557	निर्वाचक का नाम : शिवराम पिता का नाम: धनसिंग गृह संख्या : 113 उम्र : 49 लिंग : पुरुष	फोटो उपलब्ध	345	JKL0837849	निर्वाचक का नाम : कविता पति का नाम: शिवराम गृह संख्या : 113 उम्र : 46 लिंग : महिला	फोटो उपलब्ध
346	JKL0838300	निर्वाचक का नाम : नीतू पिता का नाम: धनसिंग गृह संख्या : 113 उम्र : 44 लिंग : पुरुष	फोटो उपलब्ध	347	ALG0768267	निर्वाचक का नाम : यशोदा सलाम पति का नाम: नीतू गृह संख्या : 113 उम्र : 37 लिंग : महिला	फोटो उपलब्ध	348	ALG1888130	निर्वाचक का नाम : मनोज सलाम पिता का नाम: धनसिंग गृह संख्या : 113 उम्र : 33 लिंग : पुरुष	फोटो उपलब्ध
349	ALG1848043	निर्वाचक का नाम : रीतेश पिता का नाम: धनसिंग गृह संख्या : 113 उम्र : 30 लिंग : पुरुष	फोटो उपलब्ध	350	ALG1367929	निर्वाचक का नाम : नीलेश पिता का नाम: शिवराम गृह संख्या : 113 उम्र : 28 लिंग : पुरुष	फोटो उपलब्ध	351	ALG1848092	निर्वाचक का नाम : बलीराम पिता का नाम: धनसिंग गृह संख्या : 113 उम्र : 28 लिंग : पुरुष	फोटो उपलब्ध
352	ALG2109239	निर्वाचक का नाम : ज्ञानवती सलाम पति का नाम: मनोज गृह संख्या : 113 उम्र : 28 लिंग : महिला	फोटो उपलब्ध	353	ALG2260396	निर्वाचक का नाम : कस्तुरी पति का नाम: रितेश गृह संख्या : 113 उम्र : 27 लिंग : महिला	फोटो उपलब्ध	354	ALG2322493	निर्वाचक का नाम : कीर्ति सलाम पति का नाम: निलेश सलाम गृह संख्या : 113 उम्र : 27 लिंग : महिला	फोटो उपलब्ध
355	ALG2245488	निर्वाचक का नाम : दिनेश सलाम पिता का नाम: शिवराम सलाम गृह संख्या : 113 उम्र : 26 लिंग : पुरुष	फोटो उपलब्ध	356	ALG1888064	निर्वाचक का नाम : लक्ष्मीबाई पति का नाम: सम्पतसिंह गृह संख्या : 114 उम्र : 62 लिंग : महिला	फोटो उपलब्ध	357	ALG1538883	निर्वाचक का नाम : कोमलसिंह पिता का नाम: लक्ष्मणसिंह गृह संख्या : 115 उम्र : 70 लिंग : पुरुष	फोटो उपलब्ध
358	ALG1538917	निर्वाचक का नाम : उमा पति का नाम: कोमलसिंह गृह संख्या : 115 उम्र : 66 लिंग : महिला	फोटो उपलब्ध	359	ALG2225134	निर्वाचक का नाम : अशोक पिता का नाम: कोमल सिंह गृह संख्या : 115 उम्र : 47 लिंग : पुरुष	फोटो उपलब्ध	360	ALG1828433	निर्वाचक का नाम : दिनेश पिता का नाम: कोमलसिंह गृह संख्या : 115 उम्र : 43 लिंग : पुरुष	फोटो उपलब्ध

361	ALG0849695	निर्वाचक का नाम : सुशीला पति का नाम: अशोक गृह संख्या : 115 उम्र : 42 लिंग : महिला	ALG0668004	362	निर्वाचक का नाम : अलकेश सिंह पिता का नाम: कोमलसिंह गृह संख्या : 115 उम्र : 37 लिंग : पुरुष	ALG2609865	363	निर्वाचक का नाम : सविता राठौड़ पति का नाम: दिनेश सिंह राठौड़ गृह संख्या : 115 उम्र : 28 लिंग : महिला
364	ALG1538925	निर्वाचक का नाम : रामनाथ पिता का नाम: रतन गृह संख्या : 116 उम्र : 59 लिंग : पुरुष	ALG1538867	365	निर्वाचक का नाम : इन्द्रा पति का नाम: रामनाथ गृह संख्या : 116 उम्र : 55 लिंग : महिला	ALG1727395	366	निर्वाचक का नाम : स्मिता पति का नाम: लेखराम गृह संख्या : 116 उम्र : 30 लिंग : महिला
367	ALG1727379	निर्वाचक का नाम : लेखराम पिता का नाम: टर्लू गृह संख्या : 116 उम्र : 29 लिंग : पुरुष	ALG2225340	368	निर्वाचक का नाम : सुकरू पिता का नाम: प्यारे गृह संख्या : 117 उम्र : 68 लिंग : पुरुष	ALG2225365	369	निर्वाचक का नाम : रामकली पति का नाम: सुकरू गृह संख्या : 117 उम्र : 60 लिंग : महिला
370	JKL1095520	निर्वाचक का नाम : लब्बू पिता का नाम: सुकरू गृह संख्या : 117 उम्र : 43 लिंग : पुरुष	ALG0767608	371	निर्वाचक का नाम : बबलू पिता का नाम: सुकरू गृह संख्या : 117 उम्र : 40 लिंग : पुरुष	ALG1828920	372	निर्वाचक का नाम : गीता यादव पति का नाम: लब्बू यादव गृह संख्या : 117 उम्र : 39 लिंग : महिला
373	ALG2421725	निर्वाचक का नाम : मेमबती यादव पति का नाम: बबलू यादव गृह संख्या : 117 उम्र : 31 लिंग : महिला	ALG2225720	374	निर्वाचक का नाम : कौसा पति का नाम: रूपलाल गृह संख्या : 118 उम्र : 66 लिंग : महिला	JKL1059997	375	निर्वाचक का नाम : गोलू पिता का नाम: दिना गृह संख्या : 118 उम्र : 41 लिंग : पुरुष
376	ALG0767582	निर्वाचक का नाम : ज्योति पति का नाम: गोलू गृह संख्या : 118 उम्र : 36 लिंग : महिला	ALG2609600	377	निर्वाचक का नाम : पवन यादव पिता का नाम: रूपलाल यादव गृह संख्या : 118 उम्र : 31 लिंग : पुरुष	XKU8727398	378	निर्वाचक का नाम : पूजा सुनेरी यादव पिता का नाम: सुनेरी यादव गृह संख्या : 118 उम्र : 29 लिंग : महिला
379	ALG2507291	निर्वाचक का नाम : ममता यादव पति का नाम: प्रवीण यादव गृह संख्या : 118 उम्र : 28 लिंग : महिला	ALG2502086	380	निर्वाचक का नाम : प्रवीण यादव पिता का नाम: रूपलाल यादव गृह संख्या : 118 उम्र : 23 लिंग : पुरुष	ALG1539006	381	निर्वाचक का नाम : दीना पिता का नाम: दमडी गृह संख्या : 118क उम्र : 59 लिंग : पुरुष
382	ALG1878743	निर्वाचक का नाम : छाया पति का नाम: मनोज गृह संख्या : 118क उम्र : 29 लिंग : महिला	ALG0407254	383	निर्वाचक का नाम : मनोज पिता का नाम: बटू गृह संख्या : 118/क उम्र : 37 लिंग : पुरुष	ALG0104901	384	निर्वाचक का नाम : तुलसिया पति का नाम: मोती गृह संख्या : 119/1 उम्र : 81 लिंग : महिला
385	ALG1016500	निर्वाचक का नाम : रामदयाल पिता का नाम: मोती गृह संख्या : 119/1 उम्र : 59 लिंग : पुरुष	ALG0849661	386	निर्वाचक का नाम : हीरा पति का नाम: रामदयाल गृह संख्या : 119/1 उम्र : 50 लिंग : महिला	ALG0767590	387	निर्वाचक का नाम : मनोज पिता का नाम: कमल गृह संख्या : 119/1 उम्र : 34 लिंग : पुरुष
388	ALG1539113	निर्वाचक का नाम : बेलो पति का नाम: बाबू गृह संख्या : 119क उम्र : 78 लिंग : महिला	JKL1060086	389	निर्वाचक का नाम : जगदीश पिता का नाम: बाबू गृह संख्या : 119क उम्र : 42 लिंग : पुरुष	JKL1121078	390	निर्वाचक का नाम : बिरमा पति का नाम: जगदीश गृह संख्या : 119क उम्र : 42 लिंग : महिला

391 निर्वाचक का नाम : दुर्गा पति का नाम: बरतु गृह संख्या : 119ख उम्र : 54 लिंग : महिला	ALG1538719 फोटो उपलब्ध	392 निर्वाचक का नाम : रमेश पिता का नाम: बाबू गृह संख्या : 119ख उम्र : 50 लिंग : पुरुष	ALG1539303 फोटो उपलब्ध	393 निर्वाचक का नाम : इसरती पति का नाम: रमेश गृह संख्या : 119 ख उम्र : 48 लिंग : महिला	JKL1059930 फोटो उपलब्ध
394 निर्वाचक का नाम : लवकेश पिता का नाम: रमेश गृह संख्या : 119ख उम्र : 25 लिंग : पुरुष	ALG1873819 फोटो उपलब्ध	395 निर्वाचक का नाम : रामप्यारी पति का नाम: प्यारे गृह संख्या : 120 उम्र : 68 लिंग : महिला	ALG1539139 फोटो उपलब्ध	396 निर्वाचक का नाम : बबू पिता का नाम: प्यारे गृह संख्या : 120 उम्र : 47 लिंग : पुरुष	ALG1539402 फोटो उपलब्ध
397 निर्वाचक का नाम : जयवंती पति का नाम: बबू गृह संख्या : 120 उम्र : 45 लिंग : महिला	JKL1060078 फोटो उपलब्ध	398 निर्वाचक का नाम : कृष्णा पिता का नाम: प्यारे गृह संख्या : 120 उम्र : 39 लिंग : पुरुष	ALG0767657 फोटो उपलब्ध	399 निर्वाचक का नाम : लल्ली पति का नाम: सतीश गृह संख्या : 120 उम्र : 35 लिंग : महिला	ALG1088616 फोटो उपलब्ध
400 निर्वाचक का नाम : सतीष पिता का नाम: प्यारे गृह संख्या : 120 उम्र : 33 लिंग : पुरुष	ALG0767665 फोटो उपलब्ध	401 निर्वाचक का नाम : अनिता यादव पति का नाम: कृष्णा यादव गृह संख्या : 120 उम्र : 31 लिंग : महिला	ALG1942598 फोटो उपलब्ध	402 निर्वाचक का नाम : राजा यादव पिता का नाम: भबू यादव गृह संख्या : 120 उम्र : 22 लिंग : पुरुष	ALG2371870 फोटो उपलब्ध
403 निर्वाचक का नाम : सुगन्ती पति का नाम: शिवचरण गृह संख्या : 121 उम्र : 61 लिंग : महिला	ALG1539428 फोटो उपलब्ध	404 निर्वाचक का नाम : नकुल पिता का नाम: शिवचरण गृह संख्या : 121 उम्र : 43 लिंग : पुरुष	JKL1354448 फोटो उपलब्ध	405 निर्वाचक का नाम : सविता पति का नाम: नकुल गृह संख्या : 121 उम्र : 42 लिंग : महिला	ALG0104919 फोटो उपलब्ध
406 निर्वाचक का नाम : शिव पिता का नाम: तेजी गृह संख्या : 123 उम्र : 52 लिंग : पुरुष	JKL1031038 फोटो उपलब्ध	407 निर्वाचक का नाम : ओझे पति का नाम: शिव गृह संख्या : 123 उम्र : 50 लिंग : महिला	ALG1539287 फोटो उपलब्ध	408 निर्वाचक का नाम : योगराज पिता का नाम: शिव गृह संख्या : 123 उम्र : 33 लिंग : पुरुष	ALG0881607 फोटो उपलब्ध
409 निर्वाचक का नाम : लता पति का नाम: योगराज गृह संख्या : 123 उम्र : 30 लिंग : महिला	ALG1457233 फोटो उपलब्ध	410 निर्वाचक का नाम : मीरा पति का नाम: किशन गृह संख्या : 124 उम्र : 46 लिंग : महिला	JKL1060060 फोटो उपलब्ध	411 निर्वाचक का नाम : बिसन पिता का नाम: मिश्री गृह संख्या : 124 उम्र : 43 लिंग : पुरुष	JKL1095603 फोटो उपलब्ध
412 निर्वाचक का नाम : हनवन्ती पति का नाम: बिसन गृह संख्या : 124 उम्र : 34 लिंग : महिला	ALG1351303 फोटो उपलब्ध	413 निर्वाचक का नाम : हीरावती यादव पति का नाम: अंकेश यादव गृह संख्या : 124 उम्र : 26 लिंग : महिला	ALG2253235 फोटो उपलब्ध	414 निर्वाचक का नाम : अंकेश पिता का नाम: किसन गृह संख्या : 124 उम्र : 25 लिंग : पुरुष	ALG1889401 फोटो उपलब्ध
415 निर्वाचक का नाम : रामप्यारी चौकीकर पति का नाम: किसना चौकीकर गृह संख्या : 124/1 उम्र : 56 लिंग : महिला	ALG2389401 फोटो उपलब्ध	416 निर्वाचक का नाम : करिश्मा चौकीकर पति का नाम: विक्की चौकीकर गृह संख्या : 124/1 उम्र : 28 लिंग : महिला	ALG2389419 फोटो उपलब्ध		

417 निर्वाचक का नाम : बिसन पिता का नाम: नाथू गृह संख्या : 1 उम्र : 77 लिंग : पुरुष	ALG1538628 फोटो उपलब्ध	418 निर्वाचक का नाम : फुलसिंग पिता का नाम: बिसन गृह संख्या : 1 उम्र : 53 लिंग : पुरुष	ALG1088020 फोटो उपलब्ध	419 निर्वाचक का नाम : बंसती पिता का नाम: फुलसिंग गृह संख्या : 1 उम्र : 49 लिंग : महिला	JKL0864348 फोटो उपलब्ध
420 निर्वाचक का नाम : अंजुमन धुर्वे पिता का नाम: फूलसिंग गृह संख्या : 1 उम्र : 35 लिंग : पुरुष	ALG0767798 फोटो उपलब्ध	421 निर्वाचक का नाम : कविता पिता का नाम: अंजुमन गृह संख्या : 1 उम्र : 34 लिंग : महिला	ALG1967496 फोटो उपलब्ध	422 निर्वाचक का नाम : बबलू धुर्वे पिता का नाम: फूलसिंग गृह संख्या : 1 उम्र : 32 लिंग : पुरुष	ALG0768119 फोटो उपलब्ध
423 निर्वाचक का नाम : जिवतू पिता का नाम: दुरगसा गृह संख्या : 2 उम्र : 50 लिंग : पुरुष	ALG1538685 फोटो उपलब्ध	424 निर्वाचक का नाम : बुददो पिता का नाम: जिवतू गृह संख्या : 2 उम्र : 48 लिंग : महिला	ALG1538800 फोटो उपलब्ध	425 निर्वाचक का नाम : नानक पिता का नाम: जीवतू गृह संख्या : 2 उम्र : 33 लिंग : पुरुष	ALG1016179 फोटो उपलब्ध
426 निर्वाचक का नाम : मुकेश नरें पिता का नाम: जीवतु नरें गृह संख्या : 2 उम्र : 29 लिंग : पुरुष	ALG2642742 फोटो उपलब्ध	427 निर्वाचक का नाम : रिंकी पिता का नाम: नानक गृह संख्या : 2 उम्र : 28 लिंग : महिला	ALG2631604 फोटो उपलब्ध	428 निर्वाचक का नाम : हीरावती नरें पिता का नाम: मुकेश नरें गृह संख्या : 2 उम्र : 25 लिंग : महिला	ALG2642759 फोटो उपलब्ध
429 निर्वाचक का नाम : भंगू पिता का नाम: छोटे गृह संख्या : 3 उम्र : 57 लिंग : पुरुष	ALG1727494 फोटो उपलब्ध	430 निर्वाचक का नाम : शर्मिला पिता का नाम: भंगू गृह संख्या : 3 उम्र : 47 लिंग : महिला	ALG1727502 फोटो उपलब्ध	431 निर्वाचक का नाम : राजेश पिता का नाम: गिरदू गृह संख्या : 3 उम्र : 34 लिंग : पुरुष	ALG0768127 फोटो उपलब्ध
432 निर्वाचक का नाम : गीतेश आहके पिता का नाम: बाबुराव आहके गृह संख्या : 3 उम्र : 22 लिंग : पुरुष	ALG2382927 फोटो उपलब्ध	433 निर्वाचक का नाम : झनका मर्सकोले पिता का नाम: ओझू मर्सकोले गृह संख्या : 4 उम्र : 66 लिंग : महिला	ALG2278141 फोटो उपलब्ध	434 निर्वाचक का नाम : सावजी मर्सकोले पिता का नाम: सूरजू मर्सकोले गृह संख्या : 4 उम्र : 65 लिंग : पुरुष	ALG2278075 फोटो उपलब्ध
435 निर्वाचक का नाम : फुलीया पिता का नाम: सावजी गृह संख्या : 4 उम्र : 61 लिंग : महिला	JKL0934687 फोटो उपलब्ध	436 निर्वाचक का नाम : रविशंकर पिता का नाम: सावजी गृह संख्या : 4 उम्र : 38 लिंग : पुरुष	ALG0407213 फोटो उपलब्ध	437 निर्वाचक का नाम : गीता पिता का नाम: अरविन्द गृह संख्या : 4 उम्र : 36 लिंग : महिला	ALG1397421 फोटो उपलब्ध
438 निर्वाचक का नाम : शर्मिला पिता का नाम: रविशंकर गृह संख्या : 4 उम्र : 36 लिंग : महिला	ALG1426360 फोटो उपलब्ध	439 निर्वाचक का नाम : रेखा पिता का नाम: विजय गृह संख्या : 4 उम्र : 35 लिंग : महिला	ALG1351261 फोटो उपलब्ध	440 निर्वाचक का नाम : अरविंद पिता का नाम: शावजी गृह संख्या : 4 उम्र : 34 लिंग : पुरुष	ALG1016195 फोटो उपलब्ध
441 निर्वाचक का नाम : संजू मर्सकोले पिता का नाम: ओझू मर्सकोले गृह संख्या : 4 उम्र : 25 लिंग : पुरुष	ALG2278166 फोटो उपलब्ध	442 निर्वाचक का नाम : कलीराम पिता का नाम: मैहदू गृह संख्या : 5 उम्र : 48 लिंग : पुरुष	ALG1539030 फोटो उपलब्ध	443 निर्वाचक का नाम : बबली परते पिता का नाम: कलीराम परते गृह संख्या : 5 उम्र : 44 लिंग : महिला	ALG0768135 फोटो उपलब्ध
444 निर्वाचक का नाम : दिलीप कुमार इवने पिता का नाम: गुलबू इवने गृह संख्या : 6 उम्र : 28 लिंग : पुरुष	ALG2349405 फोटो उपलब्ध	445 निर्वाचक का नाम : दुर्गेश इवने पिता का नाम: गुलबू इवने गृह संख्या : 6 उम्र : 23 लिंग : पुरुष	ALG2349900 फोटो उपलब्ध	446 निर्वाचक का नाम : गेन्दू पिता का नाम: रामजी गृह संख्या : 7 उम्र : 74 लिंग : पुरुष	ALG2225431 फोटो उपलब्ध

447	ALG2225449	निर्वाचक का नाम : फुलवती पति का नाम: गेन्दू गृह संख्या : 7 उम्र : 72 लिंग : महिला	फोटो उपलब्ध	448	JKL0836940	निर्वाचक का नाम : सन्कुलाल पिता का नाम: गेन्दू गृह संख्या : 7 उम्र : 41 लिंग : पुरुष	फोटो उपलब्ध	449	ALG0768143	निर्वाचक का नाम : रूसन्ती पति का नाम: सन्फूलाल गृह संख्या : 7 उम्र : 39 लिंग : महिला	फोटो उपलब्ध
450	ALG2225464	निर्वाचक का नाम : कौसू पति का नाम: छोटू गृह संख्या : 8 उम्र : 77 लिंग : महिला	फोटो उपलब्ध	451	ALG1539048	निर्वाचक का नाम : माखन पिता का नाम: छोटू गृह संख्या : 8 उम्र : 49 लिंग : पुरुष	फोटो उपलब्ध	452	ALG1088061	निर्वाचक का नाम : सुम्मन पिता का नाम: छोटू गृह संख्या : 8 उम्र : 47 लिंग : पुरुष	फोटो उपलब्ध
453	JKL0836817	निर्वाचक का नाम : सुनु पिता का नाम: छोटू गृह संख्या : 8 उम्र : 47 लिंग : पुरुष	फोटो उपलब्ध	454	JKL1354679	निर्वाचक का नाम : ममता पति का नाम: माखन गृह संख्या : 8 उम्र : 46 लिंग : महिला	फोटो उपलब्ध	455	JKL1354646	निर्वाचक का नाम : कमला पति का नाम: सुम्मन गृह संख्या : 8 उम्र : 46 लिंग : महिला	फोटो उपलब्ध
456	JKL1095843	निर्वाचक का नाम : प्रभू पिता का नाम: छोटू गृह संख्या : 8 उम्र : 45 लिंग : पुरुष	फोटो उपलब्ध	457	JKL1095801	निर्वाचक का नाम : सोमता पति का नाम: सुनु गृह संख्या : 8 उम्र : 43 लिंग : महिला	फोटो उपलब्ध	458	ALG0104745	निर्वाचक का नाम : बसंती पति का नाम: प्रभू गृह संख्या : 8 उम्र : 41 लिंग : महिला	फोटो उपलब्ध
459	ALG0424267	निर्वाचक का नाम : अनंतराम मर्सकोले पिता का नाम: छोटू गृह संख्या : 8 उम्र : 38 लिंग : पुरुष	फोटो उपलब्ध	460	ALG1875970	निर्वाचक का नाम : रीना मर्सकोले पति का नाम: अनंतराम मर्सकोले गृह संख्या : 8 उम्र : 31 लिंग : महिला	फोटो उपलब्ध	461	ALG1875889	निर्वाचक का नाम : अंकुश पिता का नाम: माखन गृह संख्या : 8 उम्र : 27 लिंग : पुरुष	फोटो उपलब्ध
462	ALG2557312	निर्वाचक का नाम : सरिता मर्सकोले पति का नाम: अंकुश मर्सकोले गृह संख्या : 8 उम्र : 27 लिंग : महिला	फोटो उपलब्ध	463	ALG2382679	निर्वाचक का नाम : विकास मर्सकोले पिता का नाम: सुनु मर्सकोले गृह संख्या : 8 उम्र : 22 लिंग : पुरुष	फोटो उपलब्ध	464	JKL1354661	निर्वाचक का नाम : इमरती पति का नाम: सम्पत गृह संख्या : 9 उम्र : 43 लिंग : महिला	फोटो उपलब्ध
465	ALG2389344	निर्वाचक का नाम : कुलदीप पिता का नाम: संपत गृह संख्या : 9 उम्र : 22 लिंग : पुरुष	फोटो उपलब्ध	466	ALG1990654	निर्वाचक का नाम : सैवंती पति का नाम: पूरन गृह संख्या : 10 उम्र : 59 लिंग : महिला	फोटो उपलब्ध	467	ALG1538545	निर्वाचक का नाम : कला पति का नाम: इमरत गृह संख्या : 10 उम्र : 52 लिंग : महिला	फोटो उपलब्ध
468	ALG0626101	निर्वाचक का नाम : मानिक पिता का नाम: इमरत गृह संख्या : 10 उम्र : 36 लिंग : पुरुष	फोटो उपलब्ध	469	ALG1306752	निर्वाचक का नाम : सरिता पति का नाम: माणिक गृह संख्या : 10 उम्र : 35 लिंग : महिला	फोटो उपलब्ध	470	ALG1854272	निर्वाचक का नाम : सदाशिव मर्सकोले पिता का नाम: इमरत मर्सकोले गृह संख्या : 10 उम्र : 31 लिंग : पुरुष	फोटो उपलब्ध
471	ALG1853753	निर्वाचक का नाम : सीता मर्सकोले पति का नाम: सदाशिव मर्सकोले गृह संख्या : 10 उम्र : 27 लिंग : महिला	फोटो उपलब्ध	472	ALG2094068	निर्वाचक का नाम : रामभगत धुर्वे पिता का नाम: बुध्दुलाल धुर्वे गृह संख्या : 10/1 उम्र : 38 लिंग : पुरुष	फोटो उपलब्ध	473	ALG2094100	निर्वाचक का नाम : शारदा धुर्वे पति का नाम: रामभगत धुर्वे गृह संख्या : 10/1 उम्र : 33 लिंग : महिला	फोटो उपलब्ध
474	ALG2225472	निर्वाचक का नाम : रमती पति का नाम: गेंदलाल गृह संख्या : 14 उम्र : 70 लिंग : महिला	फोटो उपलब्ध	475	JKL1059831	निर्वाचक का नाम : सुगरती पिता का नाम: गेंदलाल गृह संख्या : 14 उम्र : 46 लिंग : महिला	फोटो उपलब्ध	# 476	ALG1854306	निर्वाचक का नाम : मंशाराम उडके पिता का नाम: गेंदलाल उडके गृह संख्या : 14 उम्र : 39 लिंग : पुरुष	फोटो उपलब्ध

477	ALG0768168	निर्वाचक का नाम : भागवती उडके पति का नाम: मंशाराम उडके गृह संख्या : 14 उम्र : 33 लिंग : महिला	फोटो उपलब्ध	478	ALG2543437	निर्वाचक का नाम : मनिषा उडके पिता का नाम: सेवाराम उडके गृह संख्या : 14 उम्र : 23 लिंग : महिला	फोटो उपलब्ध	479	ALG2225480	निर्वाचक का नाम : सिपतलाल पिता का नाम: माटू गृह संख्या : 15 उम्र : 51 लिंग : पुरुष	फोटो उपलब्ध
480	JKL1354273	निर्वाचक का नाम : चिक्को पिता का नाम: माटू गृह संख्या : 15 उम्र : 46 लिंग : महिला	फोटो उपलब्ध	481	ALG1539220	निर्वाचक का नाम : झुमरती पति का नाम: नौखे गृह संख्या : 17 उम्र : 76 लिंग : महिला	फोटो उपलब्ध	482	ALG2225498	निर्वाचक का नाम : अर्जुन पिता का नाम: नौखे गृह संख्या : 17 उम्र : 49 लिंग : पुरुष	फोटो उपलब्ध
483	JKL1060136	निर्वाचक का नाम : मीना पति का नाम: अर्जुन गृह संख्या : 17 उम्र : 46 लिंग : महिला	फोटो उपलब्ध	484	JKL1059807	निर्वाचक का नाम : साहेबलाल पिता का नाम: नौखे गृह संख्या : 17 उम्र : 41 लिंग : पुरुष	फोटो उपलब्ध	485	ALG0626119	निर्वाचक का नाम : चरणलाल पिता का नाम: नौखेलाल गृह संख्या : 17 उम्र : 36 लिंग : पुरुष	फोटो उपलब्ध
486	ALG0767806	निर्वाचक का नाम : सुनिता पति का नाम: साहेबलाल गृह संख्या : 17 उम्र : 35 लिंग : महिला	फोटो उपलब्ध	487	ALG0626127	निर्वाचक का नाम : सगनी पति का नाम: चरणलाल गृह संख्या : 17 उम्र : 34 लिंग : महिला	फोटो उपलब्ध	488	ALG2634103	निर्वाचक का नाम : रविन्द्र उडके पिता का नाम: अर्जुन उडके गृह संख्या : 17 उम्र : 24 लिंग : पुरुष	फोटो उपलब्ध
489	ALG2337095	निर्वाचक का नाम : सोनम पिता का नाम: साहेबलाल गृह संख्या : 17 उम्र : 23 लिंग : महिला	फोटो उपलब्ध	490	ALG2382661	निर्वाचक का नाम : राहुल उडके पिता का नाम: अर्जुन उडके गृह संख्या : 17 उम्र : 22 लिंग : पुरुष	फोटो उपलब्ध	491	ALG2540821	निर्वाचक का नाम : विजय पिता का नाम: साहेबलाल गृह संख्या : 17 उम्र : 20 लिंग : पुरुष	फोटो उपलब्ध
492	ALG0668103	निर्वाचक का नाम : बिन्चुलाल पिता का नाम: झब्बू गृह संख्या : 21 उम्र : 64 लिंग : पुरुष	फोटो उपलब्ध	493	ALG0668111	निर्वाचक का नाम : सैवन्ती पति का नाम: बिन्चुलाल गृह संख्या : 21 उम्र : 57 लिंग : महिला	फोटो उपलब्ध	494	ALG1539519	निर्वाचक का नाम : परसराम पिता का नाम: बाबूलाल गृह संख्या : 21 उम्र : 51 लिंग : पुरुष	फोटो उपलब्ध
495	ALG1539550	निर्वाचक का नाम : बिजन्ती पति का नाम: परसराम गृह संख्या : 21 उम्र : 47 लिंग : महिला	फोटो उपलब्ध	496	ALG0668129	निर्वाचक का नाम : रंजुलाल पिता का नाम: बिन्चुलाल गृह संख्या : 21 उम्र : 38 लिंग : पुरुष	फोटो उपलब्ध	497	ALG1306760	निर्वाचक का नाम : ललिता पति का नाम: रंजुलाल गृह संख्या : 21 उम्र : 36 लिंग : महिला	फोटो उपलब्ध
498	ALG2377836	निर्वाचक का नाम : बलराम मर्सकोले पिता का नाम: परसराम मर्सकोले गृह संख्या : 21 उम्र : 28 लिंग : पुरुष	फोटो उपलब्ध	499	ALG2535441	निर्वाचक का नाम : रोशनी मर्सकोले पति का नाम: बलराम मर्सकोले गृह संख्या : 21 उम्र : 25 लिंग : महिला	फोटो उपलब्ध	500	ALG2383990	निर्वाचक का नाम : प्रदीप मर्सकोले पिता का नाम: परसराम मर्सकोले गृह संख्या : 21 उम्र : 24 लिंग : पुरुष	फोटो उपलब्ध
501	ALG2713170	निर्वाचक का नाम : मनीषा उडके पिता का नाम: बिन्चुलाल उडके गृह संख्या : 21 उम्र : 23 लिंग : महिला	फोटो उपलब्ध	502	ALG2384360	निर्वाचक का नाम : पिंकी मर्सकोले पिता का नाम: परसराम मर्सकोले गृह संख्या : 21 उम्र : 22 लिंग : महिला	फोटो उपलब्ध	503	ALG1539568	निर्वाचक का नाम : बिहारी पिता का नाम: आलक गृह संख्या : 22 उम्र : 75 लिंग : पुरुष	फोटो उपलब्ध
504	JKL0864306	निर्वाचक का नाम : प्रकाश पिता का नाम: बिहारी गृह संख्या : 22 उम्र : 41 लिंग : पुरुष	फोटो उपलब्ध	505	ALG0104760	निर्वाचक का नाम : तुलसीया पति का नाम: प्रकाश गृह संख्या : 22 उम्र : 39 लिंग : महिला	फोटो उपलब्ध	506	ALG1538966	निर्वाचक का नाम : मारोती पिता का नाम: मचू गृह संख्या : 23 उम्र : 58 लिंग : पुरुष	फोटो उपलब्ध

507 निर्वाचक का नाम : लता पति का नाम: मारोती गृह संख्या : 23 उम्र : 54 लिंग : महिला	ALG1539576 फोटो उपलब्ध	508 निर्वाचक का नाम : अंकित पिता का नाम: मारोतीराव गृह संख्या : 23 उम्र : 33 लिंग : पुरुष	ALG1016211 फोटो उपलब्ध	509 निर्वाचक का नाम : प्रीति पिता का नाम: मारोतीराव गृह संख्या : 23/1 उम्र : 27 लिंग : महिला	ALG1643428 फोटो उपलब्ध
510 निर्वाचक का नाम : श्यामवती पति का नाम: अजब गृह संख्या : 24 उम्र : 60 लिंग : महिला	ALG1539618 फोटो उपलब्ध	511 निर्वाचक का नाम : राधा पति का नाम: दिनेश गृह संख्या : 24 उम्र : 39 लिंग : महिला	ALG0767814 फोटो उपलब्ध	512 निर्वाचक का नाम : विशाल आहके पिता का नाम: दिनेश आहके गृह संख्या : 24 उम्र : 20 लिंग : पुरुष	ALG2524346 फोटो उपलब्ध
513 निर्वाचक का नाम : जयबा पति का नाम: सुकु गृह संख्या : 25 उम्र : 54 लिंग : महिला	ALG1539626 फोटो उपलब्ध	514 निर्वाचक का नाम : भगोता मर्सकोले पति का नाम: सुधीर मर्सकोले गृह संख्या : 25 उम्र : 28 लिंग : महिला	ALG2259877 फोटो उपलब्ध	515 निर्वाचक का नाम : सुधीर मर्सकोले पिता का नाम: सुकृ मर्सकोले गृह संख्या : 25 उम्र : 27 लिंग : पुरुष	ALG2259927 फोटो उपलब्ध
516 निर्वाचक का नाम : चांदनी मर्सकोले पिता का नाम: सुकृ मर्सकोले गृह संख्या : 25 उम्र : 21 लिंग : महिला	ALG2543460 फोटो उपलब्ध	517 निर्वाचक का नाम : बिजन्ती पति का नाम: लक्ष्मी गृह संख्या : 26 उम्र : 59 लिंग : महिला	ALG1539683 फोटो उपलब्ध	518 निर्वाचक का नाम : अनंतराम पिता का नाम: लक्ष्मी गृह संख्या : 26 उम्र : 45 लिंग : पुरुष	ALG1016229 फोटो उपलब्ध
519 निर्वाचक का नाम : शिवदिन पिता का नाम: लक्ष्मी गृह संख्या : 26 उम्र : 41 लिंग : पुरुष	JKL1095835 फोटो उपलब्ध	520 निर्वाचक का नाम : खीडको मर्सकोले पति का नाम: शिवदीन सिरसाम गृह संख्या : 26 उम्र : 38 लिंग : महिला	ALG0767822 फोटो उपलब्ध	521 निर्वाचक का नाम : उर्मिला पति का नाम: अनंतराम गृह संख्या : 26 उम्र : 37 लिंग : महिला	ALG1016237 फोटो उपलब्ध
522 निर्वाचक का नाम : मंजुलाल मर्सकोले पिता का नाम: लक्ष्मी मर्सकोले गृह संख्या : 26 उम्र : 36 लिंग : पुरुष	ALG0626135 फोटो उपलब्ध	523 निर्वाचक का नाम : मुन्नालाल पिता का नाम: लक्ष्मी गृह संख्या : 26 उम्र : 35 लिंग : पुरुष	ALG0767830 फोटो उपलब्ध	524 निर्वाचक का नाम : कमला पति का नाम: मुन्नालाल गृह संख्या : 26 उम्र : 35 लिंग : महिला	ALG1306778 फोटो उपलब्ध
525 निर्वाचक का नाम : अमिका पति का नाम: मंजुलाल गृह संख्या : 26 उम्र : 31 लिंग : महिला	ALG0849539 फोटो उपलब्ध	526 निर्वाचक का नाम : कला पति का नाम: तरून गृह संख्या : 26 उम्र : 29 लिंग : महिला	ALG1830561 फोटो उपलब्ध	527 निर्वाचक का नाम : तरून पिता का नाम: लक्ष्मी गृह संख्या : 26 उम्र : 27 लिंग : पुरुष	ALG1830637 फोटो उपलब्ध
528 निर्वाचक का नाम : शिवानी मर्सकोले पिता का नाम: शिवदिन मर्सकोले गृह संख्या : 26 उम्र : 21 लिंग : महिला	ALG2459907 फोटो उपलब्ध	529 निर्वाचक का नाम : जंगल सिरसाम पिता का नाम: जिरम सिरसाम गृह संख्या : 27 उम्र : 68 लिंग : पुरुष	JKL1354695 फोटो उपलब्ध	530 निर्वाचक का नाम : रंजना पति का नाम: जंगल गृह संख्या : 27 उम्र : 51 लिंग : महिला	JKL1095827 फोटो उपलब्ध
531 निर्वाचक का नाम : राकेश सिरसाम पिता का नाम: जंगल सिरसाम गृह संख्या : 27 उम्र : 29 लिंग : पुरुष	ALG2245470 फोटो उपलब्ध	532 निर्वाचक का नाम : मोनिका सिरसाम पिता का नाम: जंगल सिरसाम गृह संख्या : 27 उम्र : 26 लिंग : महिला	ALG2245439 फोटो उपलब्ध	533 निर्वाचक का नाम : श्यामलाल पिता का नाम: भैयालाल गृह संख्या : 29 उम्र : 53 लिंग : पुरुष	ALG1538404 फोटो उपलब्ध
534 निर्वाचक का नाम : रामलाल पिता का नाम: भैयालाल गृह संख्या : 29 उम्र : 50 लिंग : पुरुष	ALG2225506 फोटो उपलब्ध	535 निर्वाचक का नाम : रच्यो पति का नाम: श्यामलाल गृह संख्या : 29 उम्र : 50 लिंग : महिला	ALG1016245 फोटो उपलब्ध	536 निर्वाचक का नाम : रामकली पति का नाम: रामलाल गृह संख्या : 29 उम्र : 46 लिंग : महिला	JKL0837427 फोटो उपलब्ध

537	ALG0626143	निर्वाचक का नाम : प्रितेश पिता का नाम: श्यामलाल गृह संख्या : 29 उम्र : 36 लिंग : पुरुष	538	ALG1970177	निर्वाचक का नाम : रूखमणी पति का नाम: प्रितेश गृह संख्या : 29 उम्र : 29 लिंग : महिला	539	ALG2389377	निर्वाचक का नाम : मुकेश पिता का नाम: श्यामलाल गृह संख्या : 29 उम्र : 26 लिंग : पुरुष
540	ALG2476760	निर्वाचक का नाम : सरवती धुर्वे पति का नाम: रामजी धुर्वे गृह संख्या : 29 उम्र : 24 लिंग : महिला	541	ALG2713931	निर्वाचक का नाम : आशा सलामे पति का नाम: मुकेश सलामे गृह संख्या : 29 उम्र : 23 लिंग : महिला	542	ALG2389393	निर्वाचक का नाम : सरवन सलामे पिता का नाम: रामलाल सलामे गृह संख्या : 29 उम्र : 23 लिंग : पुरुष
543	ALG2503688	निर्वाचक का नाम : संजय सलामे पिता का नाम: रामलाल सलामे गृह संख्या : 29 उम्र : 20 लिंग : पुरुष	544	ALG1538438	निर्वाचक का नाम : भुजली पति का नाम: भूला गृह संख्या : 30 उम्र : 68 लिंग : महिला	545	ALG2253185	निर्वाचक का नाम : रोशनी इवने पिता का नाम: परशराम गृह संख्या : 30 उम्र : 24 लिंग : महिला
546	JKL1095470	निर्वाचक का नाम : मोहन पिता का नाम: झुम्मक गृह संख्या : 32/1 उम्र : 56 लिंग : पुरुष	547	ALG2224988	निर्वाचक का नाम : मूली पति का नाम: डोंगरू गृह संख्या : 32/2 उम्र : 58 लिंग : महिला	548	JKL0864256	निर्वाचक का नाम : दसन पिता का नाम: डोंगरू गृह संख्या : 32/2 उम्र : 42 लिंग : पुरुष
549	JKL0837518	निर्वाचक का नाम : संगीता पति का नाम: दसन गृह संख्या : 32/2 उम्र : 41 लिंग : महिला	550	ALG1538446	निर्वाचक का नाम : बल्लू पिता का नाम: छोटे गृह संख्या : 34 उम्र : 51 लिंग : पुरुष	551	JKL0836767	निर्वाचक का नाम : पीरू अहाके पिता का नाम: छोटे अहाके गृह संख्या : 34 उम्र : 48 लिंग : पुरुष
552	JKL1354653	निर्वाचक का नाम : नान्ही पति का नाम: बल्लू गृह संख्या : 34 उम्र : 45 लिंग : महिला	553	JKL0835405	निर्वाचक का नाम : परमीला पति का नाम: पिरू गृह संख्या : 34 उम्र : 39 लिंग : महिला	554	ALG1854371	निर्वाचक का नाम : गोलू पिता का नाम: बल्लू गृह संख्या : 34 उम्र : 26 लिंग : पुरुष
555	ALG1727528	निर्वाचक का नाम : सुमत्री पति का नाम: सजल गृह संख्या : 35 उम्र : 53 लिंग : महिला	556	ALG1727536	निर्वाचक का नाम : रीना अहाके पति का नाम: सागर अहाके गृह संख्या : 35 उम्र : 29 लिंग : महिला	557	ALG1727346	निर्वाचक का नाम : सागर अहाके पिता का नाम: सजल अहाके गृह संख्या : 35 उम्र : 27 लिंग : पुरुष
558	ALG1538461	निर्वाचक का नाम : झनकलाल पिता का नाम: सूरजू गृह संख्या : 35/1 उम्र : 55 लिंग : पुरुष	559	ALG1539543	निर्वाचक का नाम : सैवती पति का नाम: झनकलाल गृह संख्या : 35/1 उम्र : 52 लिंग : महिला	560	JKL0835611	निर्वाचक का नाम : नानक पिता का नाम: सूरजू गृह संख्या : 35/1 उम्र : 45 लिंग : पुरुष
561	JKL0863878	निर्वाचक का नाम : सुनकलाल पिता का नाम: सूरजू गृह संख्या : 35/1 उम्र : 41 लिंग : पुरुष	562	JKL0934695	निर्वाचक का नाम : रामबाई पति का नाम: नानक गृह संख्या : 35/1 उम्र : 41 लिंग : महिला	563	ALG0767848	निर्वाचक का नाम : ममता पति का नाम: सुनकलाल गृह संख्या : 35/1 उम्र : 38 लिंग : महिला
564	ALG1306851	निर्वाचक का नाम : विजय आहाके पिता का नाम: झनकलाल आहाके गृह संख्या : 35/1 उम्र : 30 लिंग : पुरुष	565	ALG2411098	निर्वाचक का नाम : शांति अहाके पति का नाम: विजय अहाके गृह संख्या : 35/1 उम्र : 25 लिंग : महिला	566	ALG2377976	निर्वाचक का नाम : उमेश अहाके पिता का नाम: झनकलाल अहाके गृह संख्या : 35/1 उम्र : 23 लिंग : पुरुष

567	ALG2720415	निर्वाचक का नाम : कावेरी अहाके पिता का नाम: नानक अहाके गृह संख्या : 35/1 उम्र : 21 लिंग : महिला	फोटो उपलब्ध	568	ALG2720332	निर्वाचक का नाम : सचिन आहके पिता का नाम: नानक आहके गृह संख्या : 35/1 उम्र : 19 लिंग : पुरुष	फोटो उपलब्ध	569	ALG1088095	निर्वाचक का नाम : रोशन पिता का नाम: धान्दू गृह संख्या : 35/2 उम्र : 55 लिंग : पुरुष	फोटो उपलब्ध
570	ALG1538503	निर्वाचक का नाम : शकुन्तला पति का नाम: रोशन गृह संख्या : 35/2 उम्र : 53 लिंग : महिला	फोटो उपलब्ध	571	ALG1538511	निर्वाचक का नाम : गुलाब पिता का नाम: सुरी गृह संख्या : 35/2 उम्र : 50 लिंग : पुरुष	फोटो उपलब्ध	572	ALG1538560	निर्वाचक का नाम : इमरती पति का नाम: गुलाब गृह संख्या : 35/2 उम्र : 48 लिंग : महिला	फोटो उपलब्ध
573	ALG2253193	निर्वाचक का नाम : सुनील पिता का नाम: गुलाब गृह संख्या : 35/2 उम्र : 24 लिंग : पुरुष	फोटो उपलब्ध	574	ALG2632396	निर्वाचक का नाम : उमा धुर्वे पिता का नाम: रोशन धुर्वे गृह संख्या : 35/2 उम्र : 23 लिंग : महिला	फोटो उपलब्ध	575	ALG2384378	निर्वाचक का नाम : कंचन अहाके पिता का नाम: गुलाब अहाके गृह संख्या : 35/2 उम्र : 22 लिंग : महिला	फोटो उपलब्ध
576	ALG2630952	निर्वाचक का नाम : रविना पिता का नाम: रोशन गृह संख्या : 35/2 उम्र : 20 लिंग : महिला	फोटो उपलब्ध	577	ALG2720738	निर्वाचक का नाम : अनिल अहाके पिता का नाम: गुलाब अहाके गृह संख्या : 35/2 उम्र : 19 लिंग : पुरुष	फोटो उपलब्ध	578	ALG1540715	निर्वाचक का नाम : रमला पति का नाम: नब्बू गृह संख्या : 36 उम्र : 65 लिंग : महिला	फोटो उपलब्ध
579	ALG1539584	निर्वाचक का नाम : मनक अहाके पिता का नाम: वक्का गृह संख्या : 36 उम्र : 60 लिंग : पुरुष	फोटो उपलब्ध	580	JKL0835827	निर्वाचक का नाम : जुग्गा पति का नाम: मनक गृह संख्या : 36 उम्र : 46 लिंग : महिला	फोटो उपलब्ध	581	ALG1457324	निर्वाचक का नाम : राधा आहके पति का नाम: संदीप अहाके गृह संख्या : 36 उम्र : 32 लिंग : महिला	फोटो उपलब्ध
582	ALG1306786	निर्वाचक का नाम : संदीप पिता का नाम: नब्बू गृह संख्या : 36 उम्र : 29 लिंग : पुरुष	फोटो उपलब्ध	583	ALG2704260	निर्वाचक का नाम : पार्वती आहके पति का नाम: पंकज आहके गृह संख्या : 36 उम्र : 28 लिंग : महिला	फोटो उपलब्ध	584	ALG1848159	निर्वाचक का नाम : कुसुम पिता का नाम: मानिकराव गृह संख्या : 36 उम्र : 27 लिंग : महिला	फोटो उपलब्ध
585	ALG1727353	निर्वाचक का नाम : पंकज आहके पिता का नाम: नब्बू आहके गृह संख्या : 36 उम्र : 27 लिंग : पुरुष	फोटो उपलब्ध	586	JKL0864355	निर्वाचक का नाम : पिरमती पिता का नाम: वक्का गृह संख्या : 37 उम्र : 58 लिंग : महिला	फोटो उपलब्ध	587	ALG2225035	निर्वाचक का नाम : विमला पति का नाम: मान्दू गृह संख्या : 38 उम्र : 56 लिंग : महिला	फोटो उपलब्ध
588	ALG2224996	निर्वाचक का नाम : भादू पिता का नाम: फदाली गृह संख्या : 38 उम्र : 40 लिंग : पुरुष	फोटो उपलब्ध	589	ALG0768507	निर्वाचक का नाम : सुनील पिता का नाम: मान्दू गृह संख्या : 38 उम्र : 35 लिंग : पुरुष	फोटो उपलब्ध	590	ALG1351279	निर्वाचक का नाम : ललिता पति का नाम: सुनील गृह संख्या : 38 उम्र : 32 लिंग : महिला	फोटो उपलब्ध
591	ALG2337020	निर्वाचक का नाम : बुद्धलाल अहाके पिता का नाम: माधु अहाके गृह संख्या : 38 उम्र : 24 लिंग : पुरुष	फोटो उपलब्ध	592	ALG1538875	निर्वाचक का नाम : चिन्धु पिता का नाम: झलक गृह संख्या : 38/1 उम्र : 69 लिंग : पुरुष	फोटो उपलब्ध	593	ALG1016187	निर्वाचक का नाम : विजय उईके पिता का नाम: चिन्धु उईके गृह संख्या : 38/1 उम्र : 37 लिंग : पुरुष	फोटो उपलब्ध
594	ALG0849885	निर्वाचक का नाम : सुरेन्द्र पिता का नाम: सुन्दरलाल गृह संख्या : 38/1 उम्र : 33 लिंग : पुरुष	फोटो उपलब्ध	595	ALG1727601	निर्वाचक का नाम : रामवती पति का नाम: सुरेन्द्र गृह संख्या : 38/1 उम्र : 30 लिंग : महिला	फोटो उपलब्ध	596	ALG2502029	निर्वाचक का नाम : गोविंद उईके पिता का नाम: चिन्धु उईके गृह संख्या : 38/1 उम्र : 26 लिंग : पुरुष	फोटो उपलब्ध

597	ALG2440824	निर्वाचक का नाम : राखी उईके पति का नाम: सोनेलाल उईके गृह संख्या : 38/1 उम्र : 24 लिंग : महिला	फोटो उपलब्ध	598	ALG2337145	निर्वाचक का नाम : सोनेलाल उईके पिता का नाम: चिन्धू उईके गृह संख्या : 38/1 उम्र : 23 लिंग : पुरुष	फोटो उपलब्ध	599	ALG2505295	निर्वाचक का नाम : दिनेश मर्सकोले पिता का नाम: फुसा मर्सकोले गृह संख्या : 38/2 उम्र : 30 लिंग : पुरुष	फोटो उपलब्ध
600	ALG2504611	निर्वाचक का नाम : कविता मर्सकोले पति का नाम: दिनेश मर्सकोले गृह संख्या : 38/2 उम्र : 27 लिंग : महिला	फोटो उपलब्ध	601	ALG1407105	निर्वाचक का नाम : फूलवती पति का नाम: चैतू गृह संख्या : 39 उम्र : 60 लिंग : महिला	फोटो उपलब्ध	602	ALG1088129	निर्वाचक का नाम : चैतू पिता का नाम: सुरजन गृह संख्या : 39 उम्र : 51 लिंग : पुरुष	फोटो उपलब्ध
603	ALG0881649	निर्वाचक का नाम : रितेश मर्सकोले पिता का नाम: चैतू गृह संख्या : 39 उम्र : 31 लिंग : पुरुष	फोटो उपलब्ध	604	ALG1407097	निर्वाचक का नाम : सुनिता पति का नाम: रितेश गृह संख्या : 39 उम्र : 30 लिंग : महिला	फोटो उपलब्ध	605	ALG2440782	निर्वाचक का नाम : बस्तो मर्सकोले पति का नाम: दीपक मर्सकोले गृह संख्या : 39 उम्र : 26 लिंग : महिला	फोटो उपलब्ध
606	ALG2337152	निर्वाचक का नाम : दीपक मर्सकोले पिता का नाम: चैतू मर्सकोले गृह संख्या : 39 उम्र : 24 लिंग : पुरुष	फोटो उपलब्ध	607	ALG1939503	निर्वाचक का नाम : प्रेमसिंग पिता का नाम: रामदास गृह संख्या : 39/1 उम्र : 36 लिंग : पुरुष	फोटो उपलब्ध	608	ALG1639319	निर्वाचक का नाम : रमोता मर्सकोले पति का नाम: प्रेमसिंग मर्सकोले गृह संख्या : 39/1 उम्र : 26 लिंग : महिला	फोटो उपलब्ध
609	ALG2712990	निर्वाचक का नाम : शंकर अहाके पिता का नाम: पीरू अहाके गृह संख्या : 101 उम्र : 20 लिंग : पुरुष	फोटो उपलब्ध	610	ALG0782797	निर्वाचक का नाम : मीना पति का नाम: मैसू गृह संख्या : 139/1 उम्र : 33 लिंग : महिला	फोटो उपलब्ध	611	JKL1146760	निर्वाचक का नाम : सेवाराम उईके पिता का नाम: गेंदलाल गृह संख्या : 14 उम्र : 44 लिंग : पुरुष	फोटो उपलब्ध
612	JKL1354703	निर्वाचक का नाम : हिरवंती पति का नाम: सेवाराम गृह संख्या : 14 उम्र : 40 लिंग : महिला	फोटो उपलब्ध								

613	1	ALG2757243
निर्वाचक का नाम : निखिल यादव पिता का नाम: आनंद यादव गृह संख्या : 61 उम्र : 19 लिंग : पुरुष		फोटो उपलब्ध

614	2	ALG2758738
निर्वाचक का नाम : खुशबू पिता का नाम: शिवराम मर्सकोले गृह संख्या : 26 उम्र : 22 लिंग : महिला		फोटो उपलब्ध

615	2	ALG2758787
निर्वाचक का नाम : रोशनी मर्सकोले पिता का नाम: शिवराम मर्सकोले गृह संख्या : 26 उम्र : 20 लिंग : महिला		फोटो उपलब्ध

616	2	ALG2758811
निर्वाचक का नाम : राज पिता का नाम: चरण गृह संख्या : 17 उम्र : 18 लिंग : पुरुष		फोटो उपलब्ध

617	1	ALG2758837
निर्वाचक का नाम : पूजा यदुवंशी पति का नाम: मनोज यादव गृह संख्या : 119/1 उम्र : 21 लिंग : महिला		फोटो उपलब्ध

निर्वाचकों का विवरण :							
A) मतदाताओं की संख्या :							
		नामावली का प्रकार	निर्वाचक नामावली की पहचान :	मतदाताओं की संख्या :			
				पुरुष	महिला	तृतीय लिंग	कुल
I	मूल	मूल नामावली	विशेष गहन पुनरीक्षण 2026 की मूल नामावली एवं समस्त अनुपूरकों को एकीकृत कर	307	305	0	612
II	घटक I - परिवर्धन सूची	पूरक 1	विशेष गहन पुनरीक्षण - 2026	2	3	0	5
III	घटक II - विलोपन सूची	पूरक 1	विशेष गहन पुनरीक्षण - 2026	0	1	0	1
IV	लिंग में संशोधन के कारण अंतर			0	0	0	0
पुनरीक्षण के बाद इस नामावली में शुद्ध निर्वाचक (I+II-III+IV)				309	307	0	616
B) संशोधनों की संख्या :							
नामावली का प्रकार		निर्वाचक नामावली की पहचान :		संशोधनों की संख्या :			
पूरक 1		विशेष गहन पुनरीक्षण - 2026		1			

निर्वाचक रजिस्ट्रीकरण अधिकारी द्वारा जारी

E-मृत्यु , S-स्थानांतरित, R-दोहरी प्रविष्टि, M-लापता , Q-अहर्ता नहीं