

निर्वाचक नामावली 2026 S12 मध्य प्रदेश

| | | | | | | | | | | | | | | | | | | | | | |
|---|--|--|---------|------------|-----|-------------------------|------------|-------|---|------------|------------------------|------------|------------|----------------|--------------|-------|----------|------|---------|---------|----------|
| विधान सभा क्षेत्र की संख्या, नाम व आरक्षण स्थिति : 132 - घोडाडोंगरी (अ.ज.जा.) | | भाग संख्या : : 224 | | | | | | | | | | | | | | | | | | | |
| संसदीय निर्वाचन क्षेत्र की संख्या, नाम व आरक्षण स्थिति, जिसमें विधान सभा निर्वाचन क्षेत्र स्थित है : 29 - बैतूल (अ.ज.जा.) | | | | | | | | | | | | | | | | | | | | | |
| 1. पुनरीक्षण का विवरण | | | | | | | | | | | | | | | | | | | | | |
| पुनरीक्षण का वर्ष : | 2026 | निर्वाचक नामावली की पहचान : | | | | | | | | | | | | | | | | | | | |
| अर्हता तिथि : | 01-01-2026 | विशेष गहन पुनरीक्षण 2026 की मूल नामावली एवं समस्त अनुपूरकों को एकीकृत कर | | | | | | | | | | | | | | | | | | | |
| पुनरीक्षण का स्वरूप : | विशेष गहन पुनरीक्षण 2026 | | | | | | | | | | | | | | | | | | | | |
| प्रकाशन की तिथि : | 21-02-2026 | | | | | | | | | | | | | | | | | | | | |
| 2. भाग व मतदान क्षेत्र का विवरण : | | | | | | | | | | | | | | | | | | | | | |
| भाग में आने वाले अनुभागों की संख्या और नाम : | | | | | | | | | | | | | | | | | | | | | |
| 1-प.ह.न.17 चिरोटिया 2-प.ह.न.17 खपरावाडी 3-प.ह.न.17 माटीगढ | <table style="width: 100%; border-collapse: collapse;"> <tr> <td style="width: 60%;">मुख्य शहर / मुख्य ग्राम</td> <td style="width: 40%;">: चिरोटिया</td> </tr> <tr> <td>वार्ड</td> <td>:</td> </tr> <tr> <td>पोस्ट ऑफिस</td> <td>: चूनाहजूरी शाखा डाकघर</td> </tr> <tr> <td>पुलिस थाना</td> <td>: बीजादेही</td> </tr> <tr> <td>स्थानीय संस्था</td> <td>: ढुमका रैयत</td> </tr> <tr> <td>ब्लॉक</td> <td>: शाहपुर</td> </tr> <tr> <td>जिला</td> <td>: बैतूल</td> </tr> <tr> <td>पिन कोड</td> <td>: 460330</td> </tr> </table> | | | | | मुख्य शहर / मुख्य ग्राम | : चिरोटिया | वार्ड | : | पोस्ट ऑफिस | : चूनाहजूरी शाखा डाकघर | पुलिस थाना | : बीजादेही | स्थानीय संस्था | : ढुमका रैयत | ब्लॉक | : शाहपुर | जिला | : बैतूल | पिन कोड | : 460330 |
| मुख्य शहर / मुख्य ग्राम | : चिरोटिया | | | | | | | | | | | | | | | | | | | | |
| वार्ड | : | | | | | | | | | | | | | | | | | | | | |
| पोस्ट ऑफिस | : चूनाहजूरी शाखा डाकघर | | | | | | | | | | | | | | | | | | | | |
| पुलिस थाना | : बीजादेही | | | | | | | | | | | | | | | | | | | | |
| स्थानीय संस्था | : ढुमका रैयत | | | | | | | | | | | | | | | | | | | | |
| ब्लॉक | : शाहपुर | | | | | | | | | | | | | | | | | | | | |
| जिला | : बैतूल | | | | | | | | | | | | | | | | | | | | |
| पिन कोड | : 460330 | | | | | | | | | | | | | | | | | | | | |
| 3. मतदान केंद्र का विवरण | | | | | | | | | | | | | | | | | | | | | |
| मतदान केंद्र की संख्या व नाम : | मतदान केन्द्र की विशेष हैसियत (पुरुष/महिला/सामान्य) : | | सामान्य | | | | | | | | | | | | | | | | | | |
| 224 - चिरोटिया | इस मतदान क्षेत्र के सहायक (ऑक्जिलियरी) मतदान केन्द्रों की संख्या : | | 0 | | | | | | | | | | | | | | | | | | |
| मतदान केंद्र का भवन व पता : | | | | | | | | | | | | | | | | | | | | | |
| शा. प्रा. शाला भवन चिरोटिया | | | | | | | | | | | | | | | | | | | | | |
| 4. मतदाताओं की संख्या : | | | | | | | | | | | | | | | | | | | | | |
| आरंभिक क्रम | अंतिम क्रम | मतदाताओं की संख्या | | | | | | | | | | | | | | | | | | | |
| संख्या | संख्या | पुरुष | महिला | तृतीय लिंग | कुल | | | | | | | | | | | | | | | | |
| 1 | 788 | 402 | 386 | 0 | 788 | | | | | | | | | | | | | | | | |

निर्वाचक रजिस्ट्रीकरण अधिकारी द्वारा जारी

Nazri Naksha

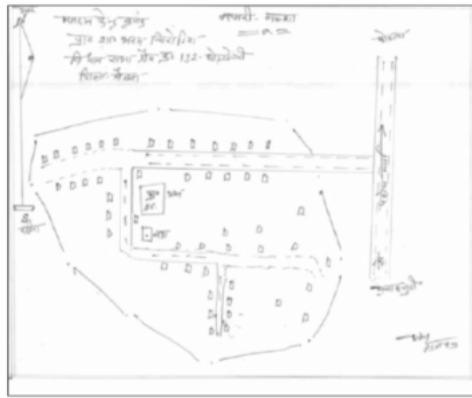

Google Map View

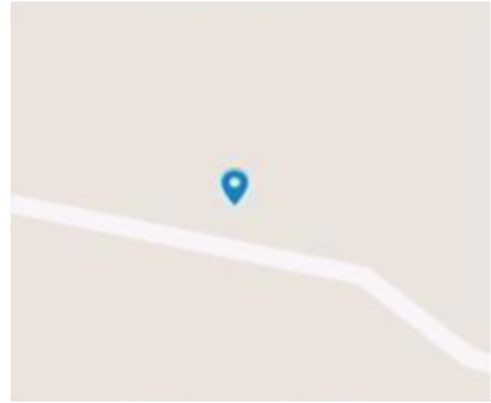

Polling Station Building Front View



मतदान केंद्र के सामने का फ़ोटो



Cad View

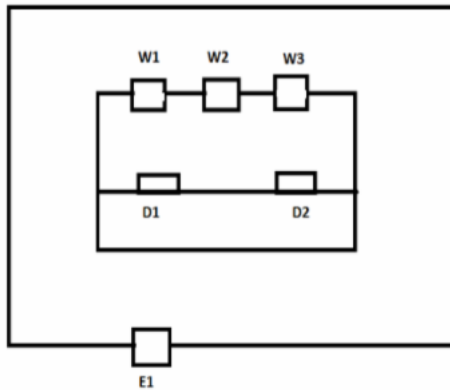

Key MAP View

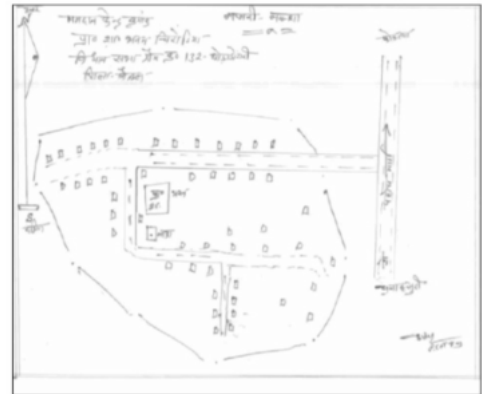



























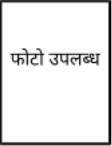



| | | | | | |
|---|------------|---|------------|---|------------|
| 1 निर्वाचक का नाम : परसू पिता का नाम: कारु गृह संख्या : 1 उम्र : 84 लिंग : पुरुष | YTI1711498 | 2 निर्वाचक का नाम : मनोहरी पिता का नाम: परसू गृह संख्या : 1 उम्र : 63 लिंग : पुरुष | YTI0709063 | 3 निर्वाचक का नाम : रामबाई पिता का नाम: मनोहरी गृह संख्या : 1 उम्र : 61 लिंग : महिला | YTI0116186 |
| 4 निर्वाचक का नाम : दुलारेलाल पिता का नाम: परसू गृह संख्या : 1 उम्र : 45 लिंग : पुरुष | MZM1577980 | 5 निर्वाचक का नाम : चिटिया पिता का नाम: दुलारे लाल गृह संख्या : 1 उम्र : 42 लिंग : महिला | MZM1577998 | 6 निर्वाचक का नाम : कुष्मा उडके पिता का नाम: नेनसिंग उडके गृह संख्या : 1 उम्र : 26 लिंग : महिला | YTI1909597 |
| 7 निर्वाचक का नाम : रामचंदन धाड़से पिता का नाम: जगतलाल धाड़से गृह संख्या : 01 उम्र : 23 लिंग : पुरुष | YTI2706265 | 8 निर्वाचक का नाम : सुखबती धाड़से पिता का नाम: दुलारे धाड़से गृह संख्या : 1 उम्र : 21 लिंग : महिला | YTI2651800 | 9 निर्वाचक का नाम : सुनील धाड़से पिता का नाम: मनोहरी धाड़से गृह संख्या : 1 उम्र : 20 लिंग : पुरुष | YTI2661346 |
| 10 निर्वाचक का नाम : पूनम धाड़से पिता का नाम: जगतलाल धाड़से गृह संख्या : 1 उम्र : 20 लिंग : महिला | YTI2852333 | 11 निर्वाचक का नाम : रामेश्वर पिता का नाम: कारु गृह संख्या : 2क उम्र : 69 लिंग : पुरुष | YTI0288225 | 12 निर्वाचक का नाम : नरबदी पिता का नाम: रामेश्वर गृह संख्या : 2क उम्र : 63 लिंग : महिला | MZM1578004 |
| 13 निर्वाचक का नाम : सुगंती धाड़से पिता का नाम: रामप्रसाद धाड़से गृह संख्या : 2क उम्र : 37 लिंग : महिला | YTI2464717 | 14 निर्वाचक का नाम : लल्लाबाबू पिता का नाम: रामेश्वर गृह संख्या : 2क उम्र : 36 लिंग : पुरुष | YTI0765446 | 15 निर्वाचक का नाम : रामप्रसाद पिता का नाम: रामेश्वर गृह संख्या : 2क उम्र : 31 लिंग : पुरुष | YTI1232040 |
| 16 निर्वाचक का नाम : ललता धाड़से पिता का नाम: लल्लाबाबू धाड़से गृह संख्या : 2क उम्र : 26 लिंग : महिला | YTI2715142 | 17 निर्वाचक का नाम : रिखीराम पिता का नाम: रम्मू गृह संख्या : 3 उम्र : 61 लिंग : पुरुष | YTI1711738 | 18 निर्वाचक का नाम : कल्लो पिता का नाम: रिरवीराम गृह संख्या : 3 उम्र : 59 लिंग : महिला | YTI1712827 |
| 19 निर्वाचक का नाम : लालमन बारसकर पिता का नाम: रिखीराम बारसकर गृह संख्या : 3 उम्र : 39 लिंग : पुरुष | MZM1365022 | 20 निर्वाचक का नाम : सुनिता पिता का नाम: लालमन गृह संख्या : 3 उम्र : 38 लिंग : महिला | YTI0475947 | 21 निर्वाचक का नाम : निरोज पिता का नाम: रिखीराम गृह संख्या : 3 उम्र : 33 लिंग : पुरुष | YTI0989244 |
| 22 निर्वाचक का नाम : संध्या बारसकर पिता का नाम: मनोज बारसकर गृह संख्या : 3 उम्र : 28 लिंग : महिला | YTI2251171 | 23 निर्वाचक का नाम : कविता बारसकर पिता का नाम: रिखीराम बारसकर गृह संख्या : 3 उम्र : 26 लिंग : महिला | YTI2654044 | 24 निर्वाचक का नाम : सतीश बारसकर पिता का नाम: लालमन बारसकर गृह संख्या : 3 उम्र : 20 लिंग : पुरुष | YTI2769263 |
| 25 निर्वाचक का नाम : दिनेश बारसकर पिता का नाम: लालमन बारसकर गृह संख्या : 3 उम्र : 18 लिंग : पुरुष | YTI2920312 | 26 निर्वाचक का नाम : सुंदरलाल पिता का नाम: बृजलाल गृह संख्या : 4 उम्र : 76 लिंग : पुरुष | YTI0288217 | 27 निर्वाचक का नाम : मुंगिया पिता का नाम: झब्बू गृह संख्या : 5 उम्र : 63 लिंग : पुरुष | YTI1711753 |
| 28 निर्वाचक का नाम : चुनिया पिता का नाम: मुंगिया गृह संख्या : 5 उम्र : 61 लिंग : महिला | YTI0475954 | 29 निर्वाचक का नाम : गोलमन पिता का नाम: मुंगिया गृह संख्या : 5 उम्र : 39 लिंग : पुरुष | YTI0916403 | 30 निर्वाचक का नाम : भागवती पिता का नाम: गोलमन गृह संख्या : 5 उम्र : 36 लिंग : महिला | YTI0916411 |

| | | | | | | | | | | | |
|----|------------|--|-------------|----|------------|--|-------------|----|------------|---|-------------|
| 31 | YTI0765453 | निर्वाचक का नाम : सुखलाल पिता का नाम: मुंगिया गृह संख्या : 5 उम्र : 35 लिंग : पुरुष | फोटो उपलब्ध | 32 | YTI0916429 | निर्वाचक का नाम : श्यामबती पिता का नाम: सुखलाल गृह संख्या : 5 उम्र : 34 लिंग : महिला | फोटो उपलब्ध | 33 | YTI1926088 | निर्वाचक का नाम : दलप सिंह बारस्कर पिता का नाम: मुंगिया बारस्कर गृह संख्या : 05 उम्र : 27 लिंग : पुरुष | फोटो उपलब्ध |
| 34 | YTI1711779 | निर्वाचक का नाम : प्रेमलाल पिता का नाम: जुगराम गृह संख्या : 6 उम्र : 83 लिंग : पुरुष | फोटो उपलब्ध | 35 | YTI1711852 | निर्वाचक का नाम : चुड्य पिता का नाम: प्रेमलाल गृह संख्या : 6 उम्र : 78 लिंग : महिला | फोटो उपलब्ध | 36 | YTI1948751 | निर्वाचक का नाम : अरूणा उईके पिता का नाम: सुनील उईके गृह संख्या : 6 उम्र : 28 लिंग : महिला | फोटो उपलब्ध |
| 37 | YTI1711878 | निर्वाचक का नाम : भूरेराम पिता का नाम: कोल्हू गृह संख्या : 7ग उम्र : 75 लिंग : पुरुष | फोटो उपलब्ध | 38 | YTI1711860 | निर्वाचक का नाम : सोमता पिता का नाम: भूरेराम गृह संख्या : 7ग उम्र : 56 लिंग : महिला | फोटो उपलब्ध | 39 | YTI1337740 | निर्वाचक का नाम : रघुनाथ पिता का नाम: भूरेराम गृह संख्या : 7ग उम्र : 31 लिंग : पुरुष | फोटो उपलब्ध |
| 40 | YTI1808609 | निर्वाचक का नाम : रामबाई सुहाने पिता का नाम: रघुनाथ सुहाने गृह संख्या : 7ग उम्र : 26 लिंग : महिला | फोटो उपलब्ध | 41 | YTI2647519 | निर्वाचक का नाम : शिवनाथ सुहाने पिता का नाम: भूरेराम सुहाने गृह संख्या : 7ग उम्र : 26 लिंग : पुरुष | फोटो उपलब्ध | 42 | MZM1578939 | निर्वाचक का नाम : रामनाथ पिता का नाम: भूरेराम गृह संख्या : 7/ग उम्र : 43 लिंग : पुरुष | फोटो उपलब्ध |
| 43 | YTI0475970 | निर्वाचक का नाम : मुन्नी पिता का नाम: रामनाथ गृह संख्या : 7/ग उम्र : 39 लिंग : महिला | फोटो उपलब्ध | 44 | YTI2761732 | निर्वाचक का नाम : अजेश सुहाने पिता का नाम: रामनाथ सुहाने गृह संख्या : 7/ग उम्र : 20 लिंग : पुरुष | फोटो उपलब्ध | 45 | YTI2761955 | निर्वाचक का नाम : सुनील सुहाने पिता का नाम: रामनाथ सुहाने गृह संख्या : 7/ग उम्र : 20 लिंग : पुरुष | फोटो उपलब्ध |
| 46 | YTI0989251 | निर्वाचक का नाम : गुडडी पिता का नाम: राजाराम गृह संख्या : 7घ उम्र : 33 लिंग : महिला | फोटो उपलब्ध | 47 | YTI0288233 | निर्वाचक का नाम : भूता पिता का नाम: राजाराम गृह संख्या : 7क उम्र : 54 लिंग : पुरुष | फोटो उपलब्ध | 48 | MZM1578020 | निर्वाचक का नाम : इंद्रावती पिता का नाम: भूता गृह संख्या : 7क उम्र : 53 लिंग : महिला | फोटो उपलब्ध |
| 49 | YTI0475962 | निर्वाचक का नाम : रूखचंद पिता का नाम: राजाराम गृह संख्या : 7ख उम्र : 40 लिंग : पुरुष | फोटो उपलब्ध | 50 | YTI1414697 | निर्वाचक का नाम : रमलो सुहाने पिता का नाम: रूपचन्द सुहाने गृह संख्या : 7ख उम्र : 38 लिंग : महिला | फोटो उपलब्ध | 51 | YTI0917146 | निर्वाचक का नाम : खुशीलाल पिता का नाम: राजाराम गृह संख्या : 7ख उम्र : 35 लिंग : पुरुष | फोटो उपलब्ध |
| 52 | YTI0917138 | निर्वाचक का नाम : सुखवती पिता का नाम: खुशीलाल गृह संख्या : 7ख उम्र : 34 लिंग : महिला | फोटो उपलब्ध | 53 | YTI2664241 | निर्वाचक का नाम : दिनेश सुहाने पिता का नाम: सुल्तानसिंग सुहाने गृह संख्या : 7ख उम्र : 21 लिंग : पुरुष | फोटो उपलब्ध | 54 | YTI2931699 | निर्वाचक का नाम : अनिता सुहाने पिता का नाम: रमेश सुहाने गृह संख्या : 7ख उम्र : 18 लिंग : महिला | फोटो उपलब्ध |
| 55 | YTI2931707 | निर्वाचक का नाम : रमेश सुहाने पिता का नाम: रूपचंद सुहाने गृह संख्या : 7ख उम्र : 18 लिंग : पुरुष | फोटो उपलब्ध | 56 | MZM1578038 | निर्वाचक का नाम : सूता पिता का नाम: राजाराम गृह संख्या : 7/ख उम्र : 46 लिंग : पुरुष | फोटो उपलब्ध | 57 | MZM1578046 | निर्वाचक का नाम : स्वरसती पिता का नाम: सूता गृह संख्या : 7/ख उम्र : 42 लिंग : महिला | फोटो उपलब्ध |
| 58 | YTI2775484 | निर्वाचक का नाम : रूपेश सुहाने पिता का नाम: सुता सुहाने गृह संख्या : 7/ख उम्र : 25 लिंग : पुरुष | फोटो उपलब्ध | 59 | YTI1711720 | निर्वाचक का नाम : हजारी पिता का नाम: कोल्हू गृह संख्या : 8क उम्र : 76 लिंग : पुरुष | फोटो उपलब्ध | 60 | MZM1578053 | निर्वाचक का नाम : सुगन्ती पिता का नाम: हजारी गृह संख्या : 8क उम्र : 71 लिंग : महिला | फोटो उपलब्ध |

| | | | | | | | | | | | |
|----|------------|---|-------------|----|------------|--|-------------|----|------------|--|-------------|
| 61 | YTI0989293 | निर्वाचक का नाम : अमरलाल पिता का नाम: हजारी गृह संख्या : 8क उम्र : 36 लिंग : पुरुष | फोटो उपलब्ध | 62 | YTI0989301 | निर्वाचक का नाम : सुदेय पिता का नाम: अमरलाल गृह संख्या : 8क उम्र : 34 लिंग : महिला | फोटो उपलब्ध | 63 | YTI1119577 | निर्वाचक का नाम : किशोरी पिता का नाम: हजारी गृह संख्या : 8क उम्र : 32 लिंग : पुरुष | फोटो उपलब्ध |
| 64 | YTI1337724 | निर्वाचक का नाम : ललिता पति का नाम: किशोरी गृह संख्या : 8क उम्र : 30 लिंग : महिला | फोटो उपलब्ध | 65 | MZM1578061 | निर्वाचक का नाम : मिश्री पिता का नाम: हजारी गृह संख्या : 8ख उम्र : 59 लिंग : पुरुष | फोटो उपलब्ध | 66 | MZM1578079 | निर्वाचक का नाम : मुन्नी पति का नाम: मिश्री गृह संख्या : 8ख उम्र : 57 लिंग : महिला | फोटो उपलब्ध |
| 67 | YTI2819365 | निर्वाचक का नाम : रविशंकर सुहाने पिता का नाम: मिश्री सुहाने गृह संख्या : 8ख उम्र : 29 लिंग : पुरुष | फोटो उपलब्ध | 68 | YTI2761815 | निर्वाचक का नाम : हरिशंकर सुहाने पिता का नाम: मिश्री सुहाने गृह संख्या : 8ख उम्र : 22 लिंग : पुरुष | फोटो उपलब्ध | 69 | YTI1711563 | निर्वाचक का नाम : श्रीराम पिता का नाम: कोल्हू गृह संख्या : 9 उम्र : 66 लिंग : पुरुष | फोटो उपलब्ध |
| 70 | YTI1711613 | निर्वाचक का नाम : अमरवती पति का नाम: श्रीराम गृह संख्या : 9 उम्र : 61 लिंग : महिला | फोटो उपलब्ध | 71 | MZM1578947 | निर्वाचक का नाम : ममता पिता का नाम: श्रीराम गृह संख्या : 9 उम्र : 39 लिंग : महिला | फोटो उपलब्ध | 72 | YTI0765461 | निर्वाचक का नाम : हरिराम सुहाने पिता का नाम: श्रीराम सुहाने गृह संख्या : 9 उम्र : 34 लिंग : पुरुष | फोटो उपलब्ध |
| 73 | YTI0916999 | निर्वाचक का नाम : सम्मूलाल पिता का नाम: श्रीराम गृह संख्या : 9 उम्र : 33 लिंग : पुरुष | फोटो उपलब्ध | 74 | YTI0765479 | निर्वाचक का नाम : शिवंती सुहाने पिता का नाम: हरिराम सुहाने गृह संख्या : 9 उम्र : 33 लिंग : महिला | फोटो उपलब्ध | 75 | YTI2647535 | निर्वाचक का नाम : यमुना सुहाने पति का नाम: सम्मूलाल सुहाने गृह संख्या : 9 उम्र : 32 लिंग : महिला | फोटो उपलब्ध |
| 76 | YTI1711837 | निर्वाचक का नाम : फुलचंद पिता का नाम: प्रेमलाल गृह संख्या : 10 उम्र : 66 लिंग : पुरुष | फोटो उपलब्ध | 77 | YTI1712801 | निर्वाचक का नाम : सुगन्ता पति का नाम: फुलचंद गृह संख्या : 10 उम्र : 63 लिंग : महिला | फोटो उपलब्ध | 78 | YTI1712918 | निर्वाचक का नाम : बट्टलाल पिता का नाम: प्रेमलाल गृह संख्या : 10 उम्र : 60 लिंग : पुरुष | फोटो उपलब्ध |
| 79 | YTI1711746 | निर्वाचक का नाम : रथिया पति का नाम: बट्टलाल गृह संख्या : 10 उम्र : 59 लिंग : महिला | फोटो उपलब्ध | 80 | YTI2377968 | निर्वाचक का नाम : फूलकी मोरले पति का नाम: भीमू मोरले गृह संख्या : 10 उम्र : 31 लिंग : महिला | फोटो उपलब्ध | 81 | YTI1846310 | निर्वाचक का नाम : भीमू मोरले पिता का नाम: बट्टलाल मोरले गृह संख्या : 10 उम्र : 28 लिंग : पुरुष | फोटो उपलब्ध |
| 82 | YTI1846344 | निर्वाचक का नाम : ढीमू मोरले पिता का नाम: बट्टलाल मोरले गृह संख्या : 10 उम्र : 26 लिंग : पुरुष | फोटो उपलब्ध | 83 | YTI1847680 | निर्वाचक का नाम : राकेश मोरले पिता का नाम: फुलचंद मोरले गृह संख्या : 10 उम्र : 26 लिंग : पुरुष | फोटो उपलब्ध | 84 | YTI2188282 | निर्वाचक का नाम : बतेसिया पति का नाम: सोमा गृह संख्या : 11 उम्र : 63 लिंग : महिला | फोटो उपलब्ध |
| 85 | YTI0988535 | निर्वाचक का नाम : पिन्टू पिता का नाम: सोमा गृह संख्या : 11 उम्र : 33 लिंग : पुरुष | फोटो उपलब्ध | 86 | YTI1532530 | निर्वाचक का नाम : सुमन्त्रा शैलूकर पति का नाम: पिन्टू शैलूकर गृह संख्या : 11 उम्र : 29 लिंग : महिला | फोटो उपलब्ध | 87 | YTI2851467 | निर्वाचक का नाम : पार्वती थाडसे पति का नाम: जगताराम थाडसे गृह संख्या : 12 उम्र : 51 लिंग : महिला | फोटो उपलब्ध |
| 88 | YTI2848133 | निर्वाचक का नाम : सविता थाडसे पति का नाम: रजनीश थाडसे गृह संख्या : 12 उम्र : 25 लिंग : महिला | फोटो उपलब्ध | 89 | YTI2850188 | निर्वाचक का नाम : सुभाष कास्दे पिता का नाम: सुरेश कास्दे गृह संख्या : 12 उम्र : 22 लिंग : पुरुष | फोटो उपलब्ध | 90 | YTI2852275 | निर्वाचक का नाम : शिवराम कास्दे पिता का नाम: सोहनसिंग कास्दे गृह संख्या : 12 उम्र : 22 लिंग : पुरुष | फोटो उपलब्ध |

| | | | | | | | | | | | |
|-----|------------|---|-------------|-----|------------|--|-------------|-----|------------|---|-------------|
| 91 | MZM1578087 | निर्वाचक का नाम : अमरसिंग पिता का नाम: सुकरु गृह संख्या : 12क उम्र : 54 लिंग : पुरुष | फोटो उपलब्ध | 92 | YTI0917005 | निर्वाचक का नाम : रोचे पिता का नाम: अमरसिंग गृह संख्या : 12 क उम्र : 35 लिंग : पुरुष | फोटो उपलब्ध | 93 | YTI2636314 | निर्वाचक का नाम : सुखनंदन कास्दे पिता का नाम: शंकर कास्दे गृह संख्या : 12क उम्र : 21 लिंग : पुरुष | फोटो उपलब्ध |
| 94 | MZM1365246 | निर्वाचक का नाम : सुमरती कास्दे पति का नाम: अमर सिंग कास्दे गृह संख्या : 12/क उम्र : 46 लिंग : महिला | फोटो उपलब्ध | 95 | YTI1532563 | निर्वाचक का नाम : संगीता कास्दे पति का नाम: रोचे कास्दे गृह संख्या : 12क उम्र : 29 लिंग : महिला | फोटो उपलब्ध | 96 | YTI1711514 | निर्वाचक का नाम : बिसूलाल पिता का नाम: सुकरु गृह संख्या : 12ख उम्र : 71 लिंग : पुरुष | फोटो उपलब्ध |
| 97 | YTI0116517 | निर्वाचक का नाम : कुन्दनलाल कास्दे पिता का नाम: बीसूलाल कास्दे गृह संख्या : 12ख उम्र : 40 लिंग : पुरुष | फोटो उपलब्ध | 98 | YTI0476002 | निर्वाचक का नाम : सुरबती पति का नाम: शंकर गृह संख्या : 12ख उम्र : 39 लिंग : महिला | फोटो उपलब्ध | 99 | YTI0535260 | निर्वाचक का नाम : फूलमनी कास्दे पति का नाम: कुन्दन कास्दे गृह संख्या : 12ख उम्र : 38 लिंग : महिला | फोटो उपलब्ध |
| 100 | YTI2819043 | निर्वाचक का नाम : पार्वती कास्दे पति का नाम: कमलेश कास्दे गृह संख्या : 12ख उम्र : 22 लिंग : महिला | फोटो उपलब्ध | 101 | YTI2763183 | निर्वाचक का नाम : आनंद कास्दे पिता का नाम: कुन्दन कास्दे गृह संख्या : 12ख उम्र : 20 लिंग : पुरुष | फोटो उपलब्ध | 102 | MZM1365220 | निर्वाचक का नाम : शंकर पिता का नाम: बिसूलाल गृह संख्या : 12/ख उम्र : 39 लिंग : पुरुष | फोटो उपलब्ध |
| 103 | YTI0765305 | निर्वाचक का नाम : मूलचंद पिता का नाम: भोजूलाल गृह संख्या : 13ग उम्र : 46 लिंग : पुरुष | फोटो उपलब्ध | 104 | YTI2517654 | निर्वाचक का नाम : गुरुप्यारी कासदे पिता का नाम: मूलचंद गृह संख्या : 13ग उम्र : 23 लिंग : महिला | फोटो उपलब्ध | 105 | YTI0535278 | निर्वाचक का नाम : रामकला पति का नाम: मूलचंद गृह संख्या : 13/ग उम्र : 43 लिंग : महिला | फोटो उपलब्ध |
| 106 | YTI2547263 | निर्वाचक का नाम : सुमन कासदे पिता का नाम: मूलचंद गृह संख्या : 13गा उम्र : 22 लिंग : महिला | फोटो उपलब्ध | 107 | YTI2874766 | निर्वाचक का नाम : रोशनी कासदे पिता का नाम: मूलचंद कासदे गृह संख्या : 13ग उम्र : 19 लिंग : महिला | फोटो उपलब्ध | 108 | YTI1713007 | निर्वाचक का नाम : भोजूलाल पिता का नाम: भोया गृह संख्या : 13क उम्र : 73 लिंग : पुरुष | फोटो उपलब्ध |
| 109 | YTI1711597 | निर्वाचक का नाम : भागरती पति का नाम: भोजूलाल गृह संख्या : 13क उम्र : 69 लिंग : महिला | फोटो उपलब्ध | 110 | YTI2823425 | निर्वाचक का नाम : विनीता कास्दे पति का नाम: दिनेश कास्दे गृह संख्या : 14 उम्र : 20 लिंग : महिला | फोटो उपलब्ध | 111 | YTI0765503 | निर्वाचक का नाम : तुलसीराम कास्दे पिता का नाम: कालूराम कास्दे गृह संख्या : 14 ख उम्र : 44 लिंग : पुरुष | फोटो उपलब्ध |
| 112 | YTI0765511 | निर्वाचक का नाम : झीटो पति का नाम: तुलसीराम गृह संख्या : 14 ख उम्र : 41 लिंग : महिला | फोटो उपलब्ध | 113 | YTI2818953 | निर्वाचक का नाम : कमलेश कास्दे पिता का नाम: मुन्शी कास्दे गृह संख्या : 14ख उम्र : 27 लिंग : पुरुष | फोटो उपलब्ध | 114 | YTI2251338 | निर्वाचक का नाम : दिनेश कास्दे पिता का नाम: तुलसीराम कास्दे गृह संख्या : 14ख उम्र : 25 लिंग : पुरुष | फोटो उपलब्ध |
| 115 | MZM1578129 | निर्वाचक का नाम : समलू पिता का नाम: बाजी गृह संख्या : 15 उम्र : 79 लिंग : पुरुष | फोटो उपलब्ध | 116 | YTI0988543 | निर्वाचक का नाम : रामकरण पिता का नाम: चिरौंजी गृह संख्या : 15 उम्र : 33 लिंग : पुरुष | फोटो उपलब्ध | 117 | YTI2464733 | निर्वाचक का नाम : मनीता कास्दे पति का नाम: रामकरण कास्दे गृह संख्या : 15 उम्र : 28 लिंग : महिला | फोटो उपलब्ध |
| 118 | YTI2464584 | निर्वाचक का नाम : करनलाल कास्दे पिता का नाम: चिरौंजी कास्दे गृह संख्या : 15 उम्र : 25 लिंग : पुरुष | फोटो उपलब्ध | 119 | MZM1578814 | निर्वाचक का नाम : रामसिंग पिता का नाम: सोहनलाल गृह संख्या : 16 उम्र : 45 लिंग : पुरुष | फोटो उपलब्ध | 120 | MZM1578806 | निर्वाचक का नाम : गुड्डी पति का नाम: रामसिंग गृह संख्या : 16 उम्र : 44 लिंग : महिला | फोटो उपलब्ध |

| | | | | | | | | | | | |
|-----|------------|---|-------------|-----|------------|---|-------------|-----|------------|---|-------------|
| 121 | YTI2381127 | निर्वाचक का नाम : रामबाई कासदे पति का नाम: शिव कासदे गृह संख्या : 16 उम्र : 27 लिंग : महिला | फोटो उपलब्ध | 122 | YTI2355857 | निर्वाचक का नाम : शिव कासदे पिता का नाम: रामसिंग कासदे गृह संख्या : 16 उम्र : 26 लिंग : पुरुष | फोटो उपलब्ध | 123 | YTI2649168 | निर्वाचक का नाम : उर्मीबाई कासदे पिता का नाम: रामसिंग कासदे गृह संख्या : 16 उम्र : 23 लिंग : महिला | फोटो उपलब्ध |
| 124 | YTI2667350 | निर्वाचक का नाम : शिवरती कासदे पिता का नाम: रामसिंग कासदे गृह संख्या : 16 उम्र : 21 लिंग : महिला | फोटो उपलब्ध | 125 | YTI2878353 | निर्वाचक का नाम : विमला सुहाने पति का नाम: रविशंकर सुहाने गृह संख्या : 17 उम्र : 24 लिंग : महिला | फोटो उपलब्ध | 126 | YTI1712835 | निर्वाचक का नाम : सहाबलाल पिता का नाम: मौजी गृह संख्या : 17क उम्र : 60 लिंग : पुरुष | फोटो उपलब्ध |
| 127 | YTI0116525 | निर्वाचक का नाम : मोहन सिंह पिता का नाम: साहब लाल गृह संख्या : 17क उम्र : 41 लिंग : पुरुष | फोटो उपलब्ध | 128 | YTI0116533 | निर्वाचक का नाम : कल्लो पति का नाम: मोहन सिंह गृह संख्या : 17क उम्र : 39 लिंग : महिला | फोटो उपलब्ध | 129 | YTI0988683 | निर्वाचक का नाम : अमरसिंग पिता का नाम: साहबलाल गृह संख्या : 17क उम्र : 34 लिंग : पुरुष | फोटो उपलब्ध |
| 130 | YTI1846351 | निर्वाचक का नाम : राखी पति का नाम: अमरसिंग गृह संख्या : 17क उम्र : 26 लिंग : महिला | फोटो उपलब्ध | 131 | YTI1713023 | निर्वाचक का नाम : संतरी पति का नाम: सहाबलाल गृह संख्या : 17ख उम्र : 58 लिंग : महिला | फोटो उपलब्ध | 132 | YTI1711399 | निर्वाचक का नाम : शेरसिंग पिता का नाम: मौजी गृह संख्या : 17ख उम्र : 51 लिंग : पुरुष | फोटो उपलब्ध |
| 133 | MZM1578145 | निर्वाचक का नाम : अमरवती पति का नाम: शेरसिंग गृह संख्या : 17ख उम्र : 49 लिंग : महिला | फोटो उपलब्ध | 134 | YTI0765529 | निर्वाचक का नाम : भूते पति का नाम: राजेश गृह संख्या : 17 ख उम्र : 33 लिंग : महिला | फोटो उपलब्ध | 135 | YTI0765537 | निर्वाचक का नाम : राजेश पिता का नाम: शेरसिंग गृह संख्या : 17 ख उम्र : 32 लिंग : पुरुष | फोटो उपलब्ध |
| 136 | YTI1337732 | निर्वाचक का नाम : मंहगीलाल पिता का नाम: गुददा गृह संख्या : 19 उम्र : 60 लिंग : पुरुष | फोटो उपलब्ध | 137 | YTI1711449 | निर्वाचक का नाम : बचू पति का नाम: भंगीलाल गृह संख्या : 19 उम्र : 58 लिंग : महिला | फोटो उपलब्ध | 138 | YTI0598938 | निर्वाचक का नाम : सुखदेव पिता का नाम: भंगीलाल गृह संख्या : 19 उम्र : 36 लिंग : पुरुष | फोटो उपलब्ध |
| 139 | YTI0598946 | निर्वाचक का नाम : भागरती पति का नाम: सुखदेव गृह संख्या : 19 उम्र : 35 लिंग : महिला | फोटो उपलब्ध | 140 | YTI2651875 | निर्वाचक का नाम : ललिता भुसुमकर पति का नाम: शिवदयाल भुसुमकर गृह संख्या : 19 उम्र : 34 लिंग : महिला | फोटो उपलब्ध | 141 | YTI0988550 | निर्वाचक का नाम : शिवदयाल पिता का नाम: भंगीलाल गृह संख्या : 19 उम्र : 33 लिंग : पुरुष | फोटो उपलब्ध |
| 142 | YTI1712892 | निर्वाचक का नाम : ओझा पिता का नाम: भोबा गृह संख्या : 20 उम्र : 66 लिंग : पुरुष | फोटो उपलब्ध | 143 | MZM1364751 | निर्वाचक का नाम : बुधराम पिता का नाम: ओझा गृह संख्या : 20 उम्र : 47 लिंग : पुरुष | फोटो उपलब्ध | 144 | YTI0116509 | निर्वाचक का नाम : मुंगनी पति का नाम: ओझा गृह संख्या : 20 उम्र : 39 लिंग : महिला | फोटो उपलब्ध |
| 145 | YTI2656130 | निर्वाचक का नाम : मंशाराम काजले पिता का नाम: बुधराम काजले गृह संख्या : 20 उम्र : 23 लिंग : पुरुष | फोटो उपलब्ध | 146 | YTI2906923 | निर्वाचक का नाम : पुष्पा काजले पति का नाम: मंशाराम काजले गृह संख्या : 20 उम्र : 23 लिंग : महिला | फोटो उपलब्ध | 147 | YTI2662534 | निर्वाचक का नाम : रम्पू काजले पिता का नाम: ओझा काजले गृह संख्या : 20 उम्र : 21 लिंग : पुरुष | फोटो उपलब्ध |
| 148 | YTI2887198 | निर्वाचक का नाम : गंगाराम काजले पिता का नाम: बुधराम काजले गृह संख्या : 20 उम्र : 20 लिंग : पुरुष | फोटो उपलब्ध | 149 | YTI0765313 | निर्वाचक का नाम : सरबती पति का नाम: सुक्कल गृह संख्या : 21 उम्र : 50 लिंग : महिला | फोटो उपलब्ध | 150 | YTI1808344 | निर्वाचक का नाम : रुपेश धाडसे पिता का नाम: सुक्कल धाडसे गृह संख्या : 21 उम्र : 26 लिंग : पुरुष | फोटो उपलब्ध |

| | | | | | |
|--|--|--|---|---|--|
| 151 निर्वाचक का नाम : मनीष धाडसे पिता का नाम: शुक्ल धाडसे गृह संख्या : 21 उम्र : 25 लिंग : पुरुष | YTI2460525  फोटो उपलब्ध | 152 निर्वाचक का नाम : द्रोपदी धाडसे पति का नाम: मनीष धाडसे गृह संख्या : 21 उम्र : 24 लिंग : महिला | YTI2602209  फोटो उपलब्ध | 153 निर्वाचक का नाम : दिपक धाडसे पिता का नाम: शुक्ल धाडसे गृह संख्या : 21 उम्र : 24 लिंग : पुरुष | YTI2460483  फोटो उपलब्ध |
| 154 निर्वाचक का नाम : द्रोपति धाडसे पति का नाम: दीपक धाडसे गृह संख्या : 21 उम्र : 22 लिंग : महिला | YTI2602282  फोटो उपलब्ध | 155 निर्वाचक का नाम : मुन्नी पति का नाम: सुक्कल गृह संख्या : 21/1 उम्र : 44 लिंग : महिला | YTI0116236  फोटो उपलब्ध | 156 निर्वाचक का नाम : बालाराम पिता का नाम: प्रथपाल गृह संख्या : 21 क उम्र : 61 लिंग : पुरुष | YTI1711522  फोटो उपलब्ध |
| 157 निर्वाचक का नाम : सुगवती पति का नाम: बालाराम गृह संख्या : 21 क उम्र : 58 लिंग : महिला | YTI1711407  फोटो उपलब्ध | 158 निर्वाचक का नाम : खुन्ना पिता का नाम: जगपाल गृह संख्या : 21 क उम्र : 56 लिंग : पुरुष | YTI1712074  फोटो उपलब्ध | 159 निर्वाचक का नाम : सतो पति का नाम: खुन्ना गृह संख्या : 21 क उम्र : 54 लिंग : महिला | MZM0055707  फोटो उपलब्ध |
| 160 निर्वाचक का नाम : प्यारसिंग पिता का नाम: साहबलाल गृह संख्या : 21 क उम्र : 38 लिंग : पुरुष | YTI0765545  फोटो उपलब्ध | 161 निर्वाचक का नाम : कलावती पति का नाम: प्यारसिंग गृह संख्या : 21 क उम्र : 34 लिंग : महिला | YTI0765552  फोटो उपलब्ध | 162 निर्वाचक का नाम : धारासिंग पिता का नाम: बालाराम गृह संख्या : 21 क उम्र : 34 लिंग : पुरुष | YTI0765560  फोटो उपलब्ध |
| 163 निर्वाचक का नाम : दुर्गेश धाडसे पिता का नाम: खुन्ना धाडसे गृह संख्या : 21 क उम्र : 21 लिंग : पुरुष | YTI2656155  फोटो उपलब्ध | 164 निर्वाचक का नाम : उमेदी पति का नाम: गोपाल गृह संख्या : 23 उम्र : 71 लिंग : महिला | YTI1711373  फोटो उपलब्ध | 165 निर्वाचक का नाम : चमेली पति का नाम: छतरपाल गृह संख्या : 23 उम्र : 50 लिंग : महिला | YTI1711571  फोटो उपलब्ध |
| 166 निर्वाचक का नाम : लक्ष्मण पिता का नाम: चतरपाल गृह संख्या : 23 उम्र : 29 लिंग : पुरुष | YTI1384486  फोटो उपलब्ध | 167 निर्वाचक का नाम : निलेश वाडिवा पिता का नाम: मगन वाडिवा गृह संख्या : 24 उम्र : 22 लिंग : पुरुष | YTI2601615  फोटो उपलब्ध | 168 निर्वाचक का नाम : मक्खु करोचे पिता का नाम: संतोष करोचे गृह संख्या : 24 उम्र : 22 लिंग : पुरुष | YTI2601623  फोटो उपलब्ध |
| 169 निर्वाचक का नाम : सुखनंदन करोचे पिता का नाम: संतराम गृह संख्या : 24 क उम्र : 38 लिंग : पुरुष | YTI2517589  फोटो उपलब्ध | 170 निर्वाचक का नाम : सविता पति का नाम: सुखनंदन गृह संख्या : 24 क उम्र : 33 लिंग : महिला | YTI0765586  फोटो उपलब्ध | 171 निर्वाचक का नाम : रामकली पति का नाम: संतोष गृह संख्या : 24/क उम्र : 40 लिंग : महिला | YTI0476028  फोटो उपलब्ध |
| 172 निर्वाचक का नाम : मगन वाडिवा पिता का नाम: बिसन वाडिवा गृह संख्या : 24ख उम्र : 56 लिंग : पुरुष | YTI2706505  फोटो उपलब्ध | 173 निर्वाचक का नाम : सुगरती वाडिवा पति का नाम: मगन वाडिवा गृह संख्या : 24ख उम्र : 48 लिंग : महिला | YTI2706547  फोटो उपलब्ध | 174 निर्वाचक का नाम : राजू पिता का नाम: मगन गृह संख्या : 24ख उम्र : 35 लिंग : पुरुष | YTI0535369  फोटो उपलब्ध |
| 175 निर्वाचक का नाम : रामबती पति का नाम: राजू गृह संख्या : 24ख उम्र : 35 लिंग : महिला | YTI0535377  फोटो उपलब्ध | 176 निर्वाचक का नाम : लक्ष्मी वाडिवा पति का नाम: अखलेश गृह संख्या : 24ख उम्र : 31 लिंग : महिला | YTI2582401  फोटो उपलब्ध | 177 निर्वाचक का नाम : अकलेश वाडीवा पिता का नाम: मगन वाडिवा गृह संख्या : 24ख उम्र : 28 लिंग : पुरुष | YTI2599736  फोटो उपलब्ध |
| 178 निर्वाचक का नाम : गुल्लो पति का नाम: संतराम गृह संख्या : 24/क उम्र : 53 लिंग : महिला | MZM1364686  फोटो उपलब्ध | 179 निर्वाचक का नाम : संतोष पिता का नाम: रामजी गृह संख्या : 24/क उम्र : 42 लिंग : पुरुष | MZM1364694  फोटो उपलब्ध | 180 निर्वाचक का नाम : सुरेश कास्दे पिता का नाम: भोजूलाल कास्दे गृह संख्या : 25 उम्र : 53 लिंग : पुरुष | YTI2851392  फोटो उपलब्ध |

| | | | | | |
|--|---------------------------|---|---------------------------|---|---------------------------|
| 181 निर्वाचक का नाम : रामबाई पति का नाम: सुरजन गृह संख्या : 26 उम्र : 45 लिंग : महिला | MZM1578822 फोटो उपलब्ध | 182 निर्वाचक का नाम : ज्ञानचंद पिता का नाम: जुगन गृह संख्या : 26 उम्र : 40 लिंग : पुरुष | MZM1365048 फोटो उपलब्ध | 183 निर्वाचक का नाम : रमला पति का नाम: ज्ञानचंद गृह संख्या : 26 उम्र : 38 लिंग : महिला | YTI0535286 फोटो उपलब्ध |
| 184 निर्वाचक का नाम : इंद्रपाल पिता का नाम: सूरजन गृह संख्या : 26 उम्र : 27 लिंग : पुरुष | YTI1909605 फोटो उपलब्ध | 185 निर्वाचक का नाम : शिवरती वाडीवा पिता का नाम: इंद्रपाल वाडीवा गृह संख्या : 26 उम्र : 27 लिंग : महिला | YTI1948314 फोटो उपलब्ध | 186 निर्वाचक का नाम : बबलू वाडिवा पिता का नाम: सूरजन वाडिवा गृह संख्या : 26 उम्र : 25 लिंग : पुरुष | YTI2875078 फोटो उपलब्ध |
| 187 निर्वाचक का नाम : निकिता वाडिवा पति का नाम: बबलू वाडिवा गृह संख्या : 26 उम्र : 22 लिंग : महिला | YTI2878031 फोटो उपलब्ध | 188 निर्वाचक का नाम : सुनील वाडीवा पिता का नाम: ज्ञानचंद वाडीवा गृह संख्या : 26 उम्र : 21 लिंग : पुरुष | YTI2661411 फोटो उपलब्ध | 189 निर्वाचक का नाम : अनिल वाडिवा पिता का नाम: ज्ञानचंद वाडिवा गृह संख्या : 26 उम्र : 18 लिंग : पुरुष | YTI2912004 फोटो उपलब्ध |
| 190 निर्वाचक का नाम : अंकिता पति का नाम: बुधराम गृह संख्या : 27 उम्र : 32 लिंग : महिला | YTI0917021 फोटो उपलब्ध | 191 निर्वाचक का नाम : आरती मोरले पति का नाम: सुभाष मोरले गृह संख्या : 27क उम्र : 20 लिंग : महिला | YTI2933034 फोटो उपलब्ध | 192 निर्वाचक का नाम : रिल्लो पति का नाम: सूरतसिंग गृह संख्या : 27क उम्र : 78 लिंग : महिला | YTI1711381 फोटो उपलब्ध |
| 193 निर्वाचक का नाम : ममता मोरले पिता का नाम: देवलाल मोरले गृह संख्या : 27क उम्र : 25 लिंग : महिला | YTI2598175 फोटो उपलब्ध | 194 निर्वाचक का नाम : सुभाष मोरले पिता का नाम: देवलाल मोरले गृह संख्या : 27क उम्र : 20 लिंग : पुरुष | YTI2873719 फोटो उपलब्ध | 195 निर्वाचक का नाम : देवलाल पिता का नाम: सूरत सिंह गृह संख्या : 27/क उम्र : 56 लिंग : पुरुष | MZM1365055 फोटो उपलब्ध |
| 196 निर्वाचक का नाम : मुन्नी पति का नाम: देवलाल गृह संख्या : 27/क उम्र : 51 लिंग : महिला | YTI0476036 फोटो उपलब्ध | 197 निर्वाचक का नाम : देवीराम पिता का नाम: सूरतसिंग गृह संख्या : 27ख उम्र : 53 लिंग : पुरुष | YTI2354942 फोटो उपलब्ध | 198 निर्वाचक का नाम : सुगवती पति का नाम: देवीराम गृह संख्या : 27ख उम्र : 51 लिंग : महिला | YTI0288241 फोटो उपलब्ध |
| 199 निर्वाचक का नाम : बुधराम पिता का नाम: देवीराम गृह संख्या : 27ख उम्र : 35 लिंग : पुरुष | YTI0535385 फोटो उपलब्ध | 200 निर्वाचक का नाम : सुनील पिता का नाम: देवीराम गृह संख्या : 27ख उम्र : 34 लिंग : पुरुष | YTI0988600 फोटो उपलब्ध | 201 निर्वाचक का नाम : कमला मोरले पति का नाम: सुनील गृह संख्या : 27ख उम्र : 23 लिंग : महिला | YTI2517795 फोटो उपलब्ध |
| 202 निर्वाचक का नाम : सुमेश मोरले पिता का नाम: देवीराम मोरले गृह संख्या : 27ख उम्र : 23 लिंग : पुरुष | YTI2661494 फोटो उपलब्ध | 203 निर्वाचक का नाम : सदाराम पिता का नाम: नत्थू गृह संख्या : 28 उम्र : 60 लिंग : पुरुष | YTI1711654 फोटो उपलब्ध | 204 निर्वाचक का नाम : सब्बुलाल पिता का नाम: नत्थू गृह संख्या : 28 उम्र : 59 लिंग : पुरुष | YTI1712876 फोटो उपलब्ध |
| 205 निर्वाचक का नाम : रामवती पति का नाम: सब्बुलाल गृह संख्या : 28 उम्र : 55 लिंग : महिला | YTI1712868 फोटो उपलब्ध | 206 निर्वाचक का नाम : सुंदरिया पति का नाम: सदाराम गृह संख्या : 28 उम्र : 54 लिंग : महिला | YTI0535393 फोटो उपलब्ध | 207 निर्वाचक का नाम : कन्हैयालाल पिता का नाम: सब्बुलाल गृह संख्या : 28 उम्र : 39 लिंग : पुरुष | YTI0476044 फोटो उपलब्ध |
| 208 निर्वाचक का नाम : सोमती पति का नाम: कन्हैयालाल गृह संख्या : 28 उम्र : 38 लिंग : महिला | YTI0535401 फोटो उपलब्ध | 209 निर्वाचक का नाम : कमलसिंग पिता का नाम: सब्बुलाल गृह संख्या : 28 उम्र : 37 लिंग : पुरुष | YTI0765594 फोटो उपलब्ध | 210 निर्वाचक का नाम : संजूबाई पति का नाम: कमलसिंग गृह संख्या : 28 उम्र : 36 लिंग : महिला | YTI0765602 फोटो उपलब्ध |

| | | | | | | | | | | | |
|-----|------------|---|-------------|-----|------------|--|-------------|-----|------------|---|-------------|
| 211 | YTI0988717 | निर्वाचक का नाम : गीता पिता का नाम: सदाराम गृह संख्या : 28 उम्र : 33 लिंग : महिला | फोटो उपलब्ध | 212 | YTI2464824 | निर्वाचक का नाम : ककान्ती बारसकर पति का नाम: मंगल बारसकर गृह संख्या : 28 उम्र : 32 लिंग : महिला | फोटो उपलब्ध | 213 | YTI2762995 | निर्वाचक का नाम : विद्याभूषण बारसकर पिता का नाम: कमल बारसकर गृह संख्या : 28 उम्र : 20 लिंग : पुरुष | फोटो उपलब्ध |
| 214 | YTI1711662 | निर्वाचक का नाम : दमडू पिता का नाम: चुन्नी गृह संख्या : 28क उम्र : 71 लिंग : पुरुष | फोटो उपलब्ध | 215 | YTI1712843 | निर्वाचक का नाम : डोंगरई पति का नाम: दमडू गृह संख्या : 28क उम्र : 68 लिंग : महिला | फोटो उपलब्ध | 216 | MZM1578152 | निर्वाचक का नाम : मंगल पिता का नाम: दमडू गृह संख्या : 28क उम्र : 42 लिंग : पुरुष | फोटो उपलब्ध |
| 217 | YTI2464642 | निर्वाचक का नाम : छोटू कासदे पिता का नाम: रमेश कासदे गृह संख्या : 29 उम्र : 27 लिंग : पुरुष | फोटो उपलब्ध | 218 | YTI2464451 | निर्वाचक का नाम : प्रमिला कासदे पति का नाम: छोटू कासदे गृह संख्या : 29 उम्र : 25 लिंग : महिला | फोटो उपलब्ध | 219 | YTI1711795 | निर्वाचक का नाम : पिनय पति का नाम: रमेश गृह संख्या : 29ग उम्र : 58 लिंग : महिला | फोटो उपलब्ध |
| 220 | YTI1711670 | निर्वाचक का नाम : कन्नू पिता का नाम: कुंजी गृह संख्या : 29क उम्र : 66 लिंग : पुरुष | फोटो उपलब्ध | 221 | YTI2354959 | निर्वाचक का नाम : बसन्ती पति का नाम: कन्नू गृह संख्या : 29क उम्र : 63 लिंग : महिला | फोटो उपलब्ध | 222 | YTI0916437 | निर्वाचक का नाम : लखन पिता का नाम: कन्नू गृह संख्या : 29 क उम्र : 34 लिंग : पुरुष | फोटो उपलब्ध |
| 223 | YTI0917047 | निर्वाचक का नाम : राजू कासदे पिता का नाम: कन्नू गृह संख्या : 29 क उम्र : 32 लिंग : पुरुष | फोटो उपलब्ध | 224 | YTI0916445 | निर्वाचक का नाम : रंजिता बाई पति का नाम: लखन गृह संख्या : 29 क उम्र : 32 लिंग : महिला | फोटो उपलब्ध | 225 | YTI1293570 | निर्वाचक का नाम : सोनी पति का नाम: राजू कासदे गृह संख्या : 29क उम्र : 31 लिंग : महिला | फोटो उपलब्ध |
| 226 | YTI1711621 | निर्वाचक का नाम : रंजिश पिता का नाम: कुंजी गृह संख्या : 29ख उम्र : 56 लिंग : पुरुष | फोटो उपलब्ध | 227 | YTI1711647 | निर्वाचक का नाम : देलन पिता का नाम: रंजी गृह संख्या : 30 उम्र : 83 लिंग : पुरुष | फोटो उपलब्ध | 228 | YTI0220509 | निर्वाचक का नाम : मूलचंद पिता का नाम: भिकारी गृह संख्या : 30 उम्र : 38 लिंग : पुरुष | फोटो उपलब्ध |
| 229 | YTI0220517 | निर्वाचक का नाम : रेखा पति का नाम: मूलचंद गृह संख्या : 30 उम्र : 37 लिंग : महिला | फोटो उपलब्ध | 230 | YTI2920254 | निर्वाचक का नाम : किरण धुर्वे पिता का नाम: मूलचंद धुर्वे गृह संख्या : 30 उम्र : 18 लिंग : महिला | फोटो उपलब्ध | 231 | YTI1711761 | निर्वाचक का नाम : परसराम पिता का नाम: बबलू गृह संख्या : 31 उम्र : 76 लिंग : पुरुष | फोटो उपलब्ध |
| 232 | YTI1711886 | निर्वाचक का नाम : सुकिया पति का नाम: परसराम गृह संख्या : 31 उम्र : 71 लिंग : महिला | फोटो उपलब्ध | 233 | YTI1711787 | निर्वाचक का नाम : सोहनसिंग पिता का नाम: परसराम गृह संख्या : 31 उम्र : 49 लिंग : पुरुष | फोटो उपलब्ध | 234 | MZM1365204 | निर्वाचक का नाम : जगदीश कासदे पिता का नाम: परसराम कासदे गृह संख्या : 31 उम्र : 46 लिंग : पुरुष | फोटो उपलब्ध |
| 235 | MZM1365196 | निर्वाचक का नाम : प्रमिला कासदे पति का नाम: जगदीश कासदे गृह संख्या : 31 उम्र : 46 लिंग : महिला | फोटो उपलब्ध | 236 | MZM1365212 | निर्वाचक का नाम : कृष्णा पति का नाम: सोहन सिंह गृह संख्या : 31 उम्र : 40 लिंग : महिला | फोटो उपलब्ध | 237 | YTI0916452 | निर्वाचक का नाम : सुमरत पिता का नाम: परसराम गृह संख्या : 31 उम्र : 34 लिंग : पुरुष | फोटो उपलब्ध |
| 238 | YTI0916460 | निर्वाचक का नाम : सलिया पति का नाम: सुमरत गृह संख्या : 31 उम्र : 32 लिंग : महिला | फोटो उपलब्ध | 239 | YTI2851434 | निर्वाचक का नाम : मंगलो कासदे पति का नाम: चिरोंजी कासदे गृह संख्या : 32 उम्र : 46 लिंग : महिला | फोटो उपलब्ध | 240 | YTI1384494 | निर्वाचक का नाम : शंकर पांसे पिता का नाम: रामचन्द गृह संख्या : 32 उम्र : 27 लिंग : पुरुष | फोटो उपलब्ध |

| | | | | | | | | | | | |
|-----|------------|---|-------------|-----|------------|--|-------------|-----|------------|---|-------------|
| 241 | YTI2850717 | निर्वाचक का नाम : पार्वती धाड़से पति का नाम: रुपेश धाड़से गृह संख्या : 32 उम्र : 26 लिंग : महिला | फोटो उपलब्ध | 242 | YTI2595049 | निर्वाचक का नाम : प्रमिला पानसे पति का नाम: कैलाश पानसे गृह संख्या : 32 उम्र : 22 लिंग : महिला | फोटो उपलब्ध | 243 | YTI1711902 | निर्वाचक का नाम : शिवदीन पिता का नाम: बबलू गृह संख्या : 32क उम्र : 86 लिंग : पुरुष | फोटो उपलब्ध |
| 244 | YTI1711928 | निर्वाचक का नाम : खुडी पति का नाम: शिवदीन गृह संख्या : 32क उम्र : 81 लिंग : महिला | फोटो उपलब्ध | 245 | YTI1711969 | निर्वाचक का नाम : सुंगू पिता का नाम: शिवदीन गृह संख्या : 32क उम्र : 58 लिंग : पुरुष | फोटो उपलब्ध | 246 | YTI1712926 | निर्वाचक का नाम : सुखवती पति का नाम: सुंगू गृह संख्या : 32क उम्र : 56 लिंग : महिला | फोटो उपलब्ध |
| 247 | YTI0988766 | निर्वाचक का नाम : ओझा पिता का नाम: सुंगू गृह संख्या : 32क उम्र : 34 लिंग : पुरुष | फोटो उपलब्ध | 248 | YTI2632842 | निर्वाचक का नाम : मंशाराम कास्दे पिता का नाम: सूनू कास्दे गृह संख्या : 32क उम्र : 22 लिंग : पुरुष | फोटो उपलब्ध | 249 | YTI1711977 | निर्वाचक का नाम : मूंगू पिता का नाम: शिवदीन गृह संख्या : 32क उम्र : 61 लिंग : पुरुष | फोटो उपलब्ध |
| 250 | YTI1712157 | निर्वाचक का नाम : भूरी पति का नाम: मूंगू गृह संख्या : 32ख उम्र : 58 लिंग : महिला | फोटो उपलब्ध | 251 | YTI0916478 | निर्वाचक का नाम : सुंदरी पति का नाम: सुरतराम गृह संख्या : 32 ख उम्र : 34 लिंग : महिला | फोटो उपलब्ध | 252 | YTI2649226 | निर्वाचक का नाम : ममता कासदे पति का नाम: ओझा कासदे गृह संख्या : 32ख उम्र : 34 लिंग : महिला | फोटो उपलब्ध |
| 253 | YTI0917054 | निर्वाचक का नाम : सुरतराम पिता का नाम: मंगू गृह संख्या : 32 ख उम्र : 32 लिंग : पुरुष | फोटो उपलब्ध | 254 | YTI2632883 | निर्वाचक का नाम : सुशीला कास्दे पिता का नाम: मून्गू कास्दे गृह संख्या : 32ख उम्र : 22 लिंग : महिला | फोटो उपलब्ध | 255 | YTI2789394 | निर्वाचक का नाम : पदू धाड़से पिता का नाम: शिवचरण धाड़से गृह संख्या : 33 उम्र : 60 लिंग : पुरुष | फोटो उपलब्ध |
| 256 | YTI2789410 | निर्वाचक का नाम : शिवरती धाड़से पति का नाम: पदू धाड़से गृह संख्या : 33 उम्र : 59 लिंग : महिला | फोटो उपलब्ध | 257 | YTI2851301 | निर्वाचक का नाम : चिरोजी कास्दे पिता का नाम: समनू कास्दे गृह संख्या : 33 उम्र : 42 लिंग : पुरुष | फोटो उपलब्ध | 258 | YTI2789402 | निर्वाचक का नाम : रामकिशोर धाड़से पिता का नाम: पदू धाड़से गृह संख्या : 33 उम्र : 32 लिंग : पुरुष | फोटो उपलब्ध |
| 259 | YTI2707016 | निर्वाचक का नाम : कलावती धाड़से पति का नाम: अशोक धाड़से गृह संख्या : 33 उम्र : 29 लिंग : महिला | फोटो उपलब्ध | 260 | YTI2597771 | निर्वाचक का नाम : अमरावती धाड़से पति का नाम: रामकिशोर धाड़से गृह संख्या : 33 उम्र : 27 लिंग : महिला | फोटो उपलब्ध | 261 | YTI2466001 | निर्वाचक का नाम : अशोक धाड़से पिता का नाम: पदू धाड़से गृह संख्या : 33 उम्र : 25 लिंग : पुरुष | फोटो उपलब्ध |
| 262 | YTI1712900 | निर्वाचक का नाम : फगनी पति का नाम: शिवचरण गृह संख्या : 33ख उम्र : 86 लिंग : महिला | फोटो उपलब्ध | 263 | YTI1711944 | निर्वाचक का नाम : सब्बु पिता का नाम: शिवचरण गृह संख्या : 33ख उम्र : 54 लिंग : पुरुष | फोटो उपलब्ध | 264 | MZM1364728 | निर्वाचक का नाम : सुदो पति का नाम: सब्बु गृह संख्या : 33ख उम्र : 52 लिंग : महिला | फोटो उपलब्ध |
| 265 | YTI2654242 | निर्वाचक का नाम : अनिता धाड़से पिता का नाम: सब्बु धाड़से गृह संख्या : 33ख उम्र : 25 लिंग : महिला | फोटो उपलब्ध | 266 | YTI2887776 | निर्वाचक का नाम : उमेश चावला पिता का नाम: हाला चावला गृह संख्या : 33ख उम्र : 25 लिंग : पुरुष | फोटो उपलब्ध | 267 | YTI2763167 | निर्वाचक का नाम : मनिता धाड़से पिता का नाम: सब्बु धाड़से गृह संख्या : 33ख उम्र : 20 लिंग : महिला | फोटो उपलब्ध |
| 268 | MZM1365030 | निर्वाचक का नाम : मुकेश पिता का नाम: खुन्नी गृह संख्या : 34 उम्र : 49 लिंग : पुरुष | फोटो उपलब्ध | 269 | YTI2838423 | निर्वाचक का नाम : लीलावती काजले पति का नाम: बुधराम काजले गृह संख्या : 34 उम्र : 48 लिंग : महिला | फोटो उपलब्ध | 270 | MZM1364934 | निर्वाचक का नाम : सनोती पति का नाम: मुकेश गृह संख्या : 34 उम्र : 46 लिंग : महिला | फोटो उपलब्ध |

| | | | | | | | | | | | |
|-----|------------|---|-------------|-----|------------|---|-------------|-----|------------|---|-------------|
| 271 | YTI2598480 | निर्वाचक का नाम : उर्मिला वाडीवा पिता का नाम: मुकेश वाडीवा गृह संख्या : 34 उम्र : 25 लिंग : महिला | फोटो उपलब्ध | 272 | YTI2598563 | निर्वाचक का नाम : रवीना वाडीवा पिता का नाम: मुकेश वाडीवा गृह संख्या : 34 उम्र : 23 लिंग : महिला | फोटो उपलब्ध | 273 | YTI2664225 | निर्वाचक का नाम : सुभाष वाडीवा पिता का नाम: मुकेश वाडीवा गृह संख्या : 34 उम्र : 21 लिंग : पुरुष | फोटो उपलब्ध |
| 274 | YTI2899268 | निर्वाचक का नाम : महेश कास्दे पिता का नाम: तुलसीराम कास्दे गृह संख्या : 35 उम्र : 22 लिंग : पुरुष | फोटो उपलब्ध | 275 | YTI0765628 | निर्वाचक का नाम : सुगरती पति का नाम: भोलाराम गृह संख्या : 35क उम्र : 33 लिंग : महिला | फोटो उपलब्ध | 276 | YTI0916486 | निर्वाचक का नाम : गब्बूलाल पिता का नाम: रतिराम गृह संख्या : 35 क उम्र : 32 लिंग : पुरुष | फोटो उपलब्ध |
| 277 | YTI0288266 | निर्वाचक का नाम : रतिराम पिता का नाम: टीकाराम गृह संख्या : 35/क उम्र : 55 लिंग : पुरुष | फोटो उपलब्ध | 278 | YTI0709097 | निर्वाचक का नाम : फुलवा पति का नाम: रतिराम गृह संख्या : 35/क उम्र : 53 लिंग : महिला | फोटो उपलब्ध | 279 | YTI0535419 | निर्वाचक का नाम : भोलाराम पिता का नाम: रतीराम गृह संख्या : 35/क उम्र : 42 लिंग : पुरुष | फोटो उपलब्ध |
| 280 | YTI1274000 | निर्वाचक का नाम : लब्बू विश्वकर्मा पिता का नाम: रतिराम विश्वकर्मा गृह संख्या : 35/क उम्र : 30 लिंग : पुरुष | फोटो उपलब्ध | 281 | YTI1903418 | निर्वाचक का नाम : अरूणा विश्वकर्मा पति का नाम: गब्बूलाल विश्वकर्मा गृह संख्या : 35क उम्र : 33 लिंग : महिला | फोटो उपलब्ध | 282 | YTI2718476 | निर्वाचक का नाम : सुनील धाड़से पिता का नाम: सब्बू धाड़से धाड़से गृह संख्या : 36/1 उम्र : 26 लिंग : पुरुष | फोटो उपलब्ध |
| 283 | MZM1364744 | निर्वाचक का नाम : नंदो पति का नाम: गुलाब गृह संख्या : 36/क उम्र : 56 लिंग : महिला | फोटो उपलब्ध | 284 | MZM1364884 | निर्वाचक का नाम : नंदिया पति का नाम: रामजी गृह संख्या : 36ख उम्र : 63 लिंग : महिला | फोटो उपलब्ध | 285 | YTI0916494 | निर्वाचक का नाम : पप्पू उईके पिता का नाम: मिटठू गृह संख्या : 36 ख उम्र : 34 लिंग : पुरुष | फोटो उपलब्ध |
| 286 | YTI0916502 | निर्वाचक का नाम : कैलो पति का नाम: पप्पू गृह संख्या : 36 ख उम्र : 33 लिंग : महिला | फोटो उपलब्ध | 287 | YTI1005586 | निर्वाचक का नाम : सीमा उईके पति का नाम: पप्पू उईके गृह संख्या : 36ख उम्र : 31 लिंग : महिला | फोटो उपलब्ध | 288 | YTI0288282 | निर्वाचक का नाम : बाबूलाल पिता का नाम: बृजलाल गृह संख्या : 37 उम्र : 65 लिंग : पुरुष | फोटो उपलब्ध |
| 289 | YTI0288290 | निर्वाचक का नाम : सल्लो पति का नाम: बाबूलाल गृह संख्या : 37 उम्र : 64 लिंग : महिला | फोटो उपलब्ध | 290 | MZM1364918 | निर्वाचक का नाम : कमल सिंग पिता का नाम: बाबूलाल गृह संख्या : 37 उम्र : 39 लिंग : पुरुष | फोटो उपलब्ध | 291 | YTI0765636 | निर्वाचक का नाम : रूपसिंग पिता का नाम: बाबूलाल गृह संख्या : 37 उम्र : 38 लिंग : पुरुष | फोटो उपलब्ध |
| 292 | YTI0916510 | निर्वाचक का नाम : फूलती पति का नाम: कमलसिंह गृह संख्या : 37 उम्र : 34 लिंग : महिला | फोटो उपलब्ध | 293 | YTI0765644 | निर्वाचक का नाम : हुकुमसिंग वाडिवा पिता का नाम: बाबूलाल वाडिवा गृह संख्या : 37 उम्र : 34 लिंग : पुरुष | फोटो उपलब्ध | 294 | YTI1273994 | निर्वाचक का नाम : बस्तीराम वाडीवा पिता का नाम: बाबुलाल गृह संख्या : 37 उम्र : 30 लिंग : पुरुष | फोटो उपलब्ध |
| 295 | YTI2464790 | निर्वाचक का नाम : प्रेमबती वाडिवा पति का नाम: उपसिंग वाडिवा गृह संख्या : 37 उम्र : 28 लिंग : महिला | फोटो उपलब्ध | 296 | YTI2878098 | निर्वाचक का नाम : सावित्री वाडिवा पति का नाम: हुकुमसिंग वाडिवा गृह संख्या : 37 उम्र : 23 लिंग : महिला | फोटो उपलब्ध | 297 | YTI2920494 | निर्वाचक का नाम : अर्चना वाडिवा पिता का नाम: कमलसिंह वाडिवा गृह संख्या : 37 उम्र : 18 लिंग : महिला | फोटो उपलब्ध |
| 298 | YTI1712264 | निर्वाचक का नाम : मुन्ना पिता का नाम: जगपाल गृह संख्या : 37क उम्र : 73 लिंग : पुरुष | फोटो उपलब्ध | 299 | YTI0765321 | निर्वाचक का नाम : झुनको पति का नाम: मुन्ना गृह संख्या : 37क उम्र : 69 लिंग : महिला | फोटो उपलब्ध | 300 | YTI2355006 | निर्वाचक का नाम : अर्जुन पिता का नाम: मुन्ना गृह संख्या : 37क उम्र : 47 लिंग : पुरुष | फोटो उपलब्ध |

| | | | | | | | | | | | |
|-----|------------|---|-------------|-----|------------|--|-------------|-----|------------|---|-------------|
| 301 | YTI1711993 | निर्वाचक का नाम : फुलवती पति का नाम: अर्जुन गृह संख्या : 37क उम्र : 46 लिंग : महिला | फोटो उपलब्ध | 302 | YTI2464915 | निर्वाचक का नाम : सहदेव धाडसे पिता का नाम: मुन्ना धाडसे गृह संख्या : 37क उम्र : 39 लिंग : पुरुष | फोटो उपलब्ध | 303 | YTI2464899 | निर्वाचक का नाम : रंजना धाडसे पति का नाम: सहदेव धाडसे गृह संख्या : 37क उम्र : 38 लिंग : महिला | फोटो उपलब्ध |
| 304 | YTI0988758 | निर्वाचक का नाम : प्रवीण धाडसे पिता का नाम: अर्जुन धाडसे गृह संख्या : 37क उम्र : 29 लिंग : पुरुष | फोटो उपलब्ध | 305 | YTI2547305 | निर्वाचक का नाम : सुशीला धाडसे पति का नाम: प्रवीण गृह संख्या : 37क उम्र : 24 लिंग : महिला | फोटो उपलब्ध | 306 | YTI1712322 | निर्वाचक का नाम : मदन पिता का नाम: रामदयाल गृह संख्या : 38ख उम्र : 60 लिंग : पुरुष | फोटो उपलब्ध |
| 307 | YTI1712173 | निर्वाचक का नाम : झमरती पति का नाम: मदन गृह संख्या : 38ख उम्र : 56 लिंग : महिला | फोटो उपलब्ध | 308 | YTI0535435 | निर्वाचक का नाम : जगदीश पिता का नाम: मदन गृह संख्या : 38ख उम्र : 38 लिंग : पुरुष | फोटो उपलब्ध | 309 | YTI0535443 | निर्वाचक का नाम : सतीश पिता का नाम: मदन गृह संख्या : 38ख उम्र : 36 लिंग : पुरुष | फोटो उपलब्ध |
| 310 | YTI0535450 | निर्वाचक का नाम : बसंती पति का नाम: सतीश गृह संख्या : 38ख उम्र : 35 लिंग : महिला | फोटो उपलब्ध | 311 | YTI2547347 | निर्वाचक का नाम : लक्ष्मी अखंडे पति का नाम: जगदीश गृह संख्या : 38ख उम्र : 30 लिंग : महिला | फोटो उपलब्ध | 312 | YTI1712249 | निर्वाचक का नाम : बिसनिया पति का नाम: सौंजीलाल गृह संख्या : 39 उम्र : 81 लिंग : महिला | फोटो उपलब्ध |
| 313 | YTI1712934 | निर्वाचक का नाम : बस्तीराम धाडसे पिता का नाम: सौंजीलाल गृह संख्या : 39 उम्र : 58 लिंग : पुरुष | फोटो उपलब्ध | 314 | YTI1712231 | निर्वाचक का नाम : रामपाल पिता का नाम: सौंजीलाल गृह संख्या : 39 उम्र : 53 लिंग : पुरुष | फोटो उपलब्ध | 315 | YTI0288308 | निर्वाचक का नाम : मीरा पति का नाम: रामपाल गृह संख्या : 39 उम्र : 50 लिंग : महिला | फोटो उपलब्ध |
| 316 | YTI0116228 | निर्वाचक का नाम : रामदास पिता का नाम: सौंजीलाल गृह संख्या : 39 उम्र : 40 लिंग : पुरुष | फोटो उपलब्ध | 317 | YTI2710788 | निर्वाचक का नाम : श्यामवती पति का नाम: रामदास गृह संख्या : 39 उम्र : 35 लिंग : महिला | फोटो उपलब्ध | 318 | YTI2251197 | निर्वाचक का नाम : सुनीता धाडसे पति का नाम: कमलेश धाडसे गृह संख्या : 39 उम्र : 34 लिंग : महिला | फोटो उपलब्ध |
| 319 | YTI0916528 | निर्वाचक का नाम : कमलेश पिता का नाम: रामपाल गृह संख्या : 39 उम्र : 33 लिंग : पुरुष | फोटो उपलब्ध | 320 | YTI2886919 | निर्वाचक का नाम : अनिल धाडसे पिता का नाम: बस्तीराम धाडसे गृह संख्या : 39 उम्र : 27 लिंग : पुरुष | फोटो उपलब्ध | 321 | YTI0988634 | निर्वाचक का नाम : आशा कास्दे पति का नाम: नानकराम कास्दे गृह संख्या : 39 उम्र : 27 लिंग : महिला | फोटो उपलब्ध |
| 322 | YTI2597839 | निर्वाचक का नाम : विमलेश धाडसे पिता का नाम: रामपाल धाडसे गृह संख्या : 39 उम्र : 24 लिंग : पुरुष | फोटो उपलब्ध | 323 | YTI2886893 | निर्वाचक का नाम : श्यामबाई धाडसे पति का नाम: अनिल धाडसे गृह संख्या : 39 उम्र : 23 लिंग : महिला | फोटो उपलब्ध | 324 | YTI0116244 | निर्वाचक का नाम : इंदल पिता का नाम: माटरू गृह संख्या : 41 उम्र : 81 लिंग : पुरुष | फोटो उपलब्ध |
| 325 | YTI1712363 | निर्वाचक का नाम : सुखराम पिता का नाम: इंदल गृह संख्या : 41 उम्र : 52 लिंग : पुरुष | फोटो उपलब्ध | 326 | YTI0116251 | निर्वाचक का नाम : ममता पति का नाम: सुखराम गृह संख्या : 41 उम्र : 49 लिंग : महिला | फोटो उपलब्ध | 327 | YTI2250892 | निर्वाचक का नाम : दिलीप यादव पिता का नाम: सुखराम यादव गृह संख्या : 41 उम्र : 25 लिंग : पुरुष | फोटो उपलब्ध |
| 328 | YTI2888717 | निर्वाचक का नाम : दीपक यादव पिता का नाम: सुखराम यादव गृह संख्या : 41 उम्र : 22 लिंग : पुरुष | फोटो उपलब्ध | 329 | YTI2874659 | निर्वाचक का नाम : वीरेन्द्र धाडसे पिता का नाम: छत्रुलाल धाडसे गृह संख्या : 42क उम्र : 20 लिंग : पुरुष | फोटो उपलब्ध | 330 | YTI1712355 | निर्वाचक का नाम : सिताराम पिता का नाम: रामदीन गृह संख्या : 42क उम्र : 73 लिंग : पुरुष | फोटो उपलब्ध |

| | | | | | | | | | | | |
|-----|------------|--|-------------|-----|------------|---|-------------|-----|------------|---|-------------|
| 331 | YTI1712413 | निर्वाचक का नाम : बुधिया पति का नाम: सीताराम गृह संख्या : 42क उम्र : 70 लिंग : महिला | फोटो उपलब्ध | 332 | YTI1712306 | निर्वाचक का नाम : छबूलाल पिता का नाम: सीताराम गृह संख्या : 42क उम्र : 45 लिंग : पुरुष | फोटो उपलब्ध | 333 | MZM1578202 | निर्वाचक का नाम : रामबाई पति का नाम: छबूलाल गृह संख्या : 42क उम्र : 43 लिंग : महिला | फोटो उपलब्ध |
| 334 | YTI0820787 | निर्वाचक का नाम : विनोद पिता का नाम: सीताराम गृह संख्या : 42क उम्र : 34 लिंग : पुरुष | फोटो उपलब्ध | 335 | YTI0820795 | निर्वाचक का नाम : बिसनिया पति का नाम: विनोद गृह संख्या : 42क उम्र : 32 लिंग : महिला | फोटो उपलब्ध | 336 | YTI2887099 | निर्वाचक का नाम : आरती धाड़से पिता का नाम: विनोद धाड़से गृह संख्या : 42क उम्र : 21 लिंग : महिला | फोटो उपलब्ध |
| 337 | YTI2354975 | निर्वाचक का नाम : मुन्नू पिता का नाम: सीताराम गृह संख्या : 42ख उम्र : 52 लिंग : पुरुष | फोटो उपलब्ध | 338 | YTI2354819 | निर्वाचक का नाम : फुलवती पति का नाम: मुन्नू गृह संख्या : 42ख उम्र : 50 लिंग : महिला | फोटो उपलब्ध | 339 | YTI0988642 | निर्वाचक का नाम : शिवनाथ धाड़से पिता का नाम: मुन्नू गृह संख्या : 42ख उम्र : 33 लिंग : पुरुष | फोटो उपलब्ध |
| 340 | YTI2672822 | निर्वाचक का नाम : समोती धाड़से पति का नाम: शिवनाथ धाड़से गृह संख्या : 42ख उम्र : 22 लिंग : महिला | फोटो उपलब्ध | 341 | MZM1366418 | निर्वाचक का नाम : बालकराम पिता का नाम: रामदीन गृह संख्या : 43 उम्र : 61 लिंग : पुरुष | फोटो उपलब्ध | 342 | YTI0916536 | निर्वाचक का नाम : फूलको पति का नाम: बालकराम गृह संख्या : 43 उम्र : 52 लिंग : महिला | फोटो उपलब्ध |
| 343 | YTI0916544 | निर्वाचक का नाम : बसंती पति का नाम: चुन्नीलाल गृह संख्या : 43 उम्र : 43 लिंग : महिला | फोटो उपलब्ध | 344 | YTI0220525 | निर्वाचक का नाम : चुन्नीलाल पिता का नाम: बालकराम गृह संख्या : 43 उम्र : 38 लिंग : पुरुष | फोटो उपलब्ध | 345 | YTI0988774 | निर्वाचक का नाम : बबलू धाड़से पिता का नाम: बालकराम धाड़से गृह संख्या : 43 उम्र : 33 लिंग : पुरुष | फोटो उपलब्ध |
| 346 | YTI2874634 | निर्वाचक का नाम : सुंदो धाड़से पिता का नाम: बालकराम धाड़से गृह संख्या : 43 उम्र : 31 लिंग : महिला | फोटो उपलब्ध | 347 | YTI2874691 | निर्वाचक का नाम : सुनीता धाड़से पिता का नाम: बालकराम धाड़से गृह संख्या : 43 उम्र : 25 लिंग : महिला | फोटो उपलब्ध | 348 | YTI2672681 | निर्वाचक का नाम : आरती धाड़से पति का नाम: बबलू धाड़से गृह संख्या : 43 उम्र : 23 लिंग : महिला | फोटो उपलब्ध |
| 349 | YTI2887743 | निर्वाचक का नाम : पवन धाड़से पिता का नाम: चुन्नीलाल धाड़से गृह संख्या : 43 उम्र : 20 लिंग : पुरुष | फोटो उपलब्ध | 350 | YTI1712421 | निर्वाचक का नाम : जीरा पिता का नाम: रतन गृह संख्या : 44 उम्र : 66 लिंग : पुरुष | फोटो उपलब्ध | 351 | YTI1712215 | निर्वाचक का नाम : कस्तुरी पति का नाम: जीरा गृह संख्या : 44 उम्र : 63 लिंग : महिला | फोटो उपलब्ध |
| 352 | MZM1365238 | निर्वाचक का नाम : गुलाबसिंग पिता का नाम: जीरा गृह संख्या : 44 उम्र : 44 लिंग : पुरुष | फोटो उपलब्ध | 353 | MZM1364983 | निर्वाचक का नाम : सरस्वती पति का नाम: गुलाबसिंग गृह संख्या : 44 उम्र : 42 लिंग : महिला | फोटो उपलब्ध | 354 | YTI1532464 | निर्वाचक का नाम : दिलिप धाड़से पिता का नाम: गुलाब सिंह धाड़से गृह संख्या : 44 उम्र : 27 लिंग : पुरुष | फोटो उपलब्ध |
| 355 | YTI2690485 | निर्वाचक का नाम : मालती धाड़से पति का नाम: दिलीप धाड़से गृह संख्या : 44 उम्र : 22 लिंग : महिला | फोटो उपलब्ध | 356 | YTI1711548 | निर्वाचक का नाम : किर्णू पिता का नाम: रतन गृह संख्या : 45 उम्र : 71 लिंग : पुरुष | फोटो उपलब्ध | 357 | MZM1364975 | निर्वाचक का नाम : रामबाई पति का नाम: रामभाऊ गृह संख्या : 45 उम्र : 50 लिंग : महिला | फोटो उपलब्ध |
| 358 | YTI1005545 | निर्वाचक का नाम : राजन पिता का नाम: रामभाऊ गृह संख्या : 45 उम्र : 31 लिंग : पुरुष | फोटो उपलब्ध | 359 | YTI2818458 | निर्वाचक का नाम : सुरेश धाड़से पिता का नाम: रामभाऊ धाड़से गृह संख्या : 45 उम्र : 29 लिंग : पुरुष | फोटो उपलब्ध | 360 | YTI2818656 | निर्वाचक का नाम : नीतू धाड़से पति का नाम: राजन धाड़से गृह संख्या : 45 उम्र : 28 लिंग : महिला | फोटो उपलब्ध |

| | | | | | | | | | | | |
|-----|------------|---|-------------|-----|------------|--|-------------|-----|------------|--|-------------|
| 361 | YTI2818524 | निर्वाचक का नाम : संगीता धाड़से पति का नाम: सुरेश धाड़से गृह संख्या : 45 उम्र : 25 लिंग : महिला | फोटो उपलब्ध | 362 | MZM1364678 | निर्वाचक का नाम : सम्मू पिता का नाम: काल्या सिंग गृह संख्या : 46 उम्र : 40 लिंग : पुरुष | फोटो उपलब्ध | 363 | YTI0116269 | निर्वाचक का नाम : लीलावती पति का नाम: सम्मू गृह संख्या : 46 उम्र : 38 लिंग : महिला | फोटो उपलब्ध |
| 364 | YTI1232032 | निर्वाचक का नाम : ललिता पति का नाम: रमेश गृह संख्या : 46 उम्र : 36 लिंग : महिला | फोटो उपलब्ध | 365 | YTI0916569 | निर्वाचक का नाम : रमेश पिता का नाम: काल्यासिंह गृह संख्या : 46 उम्र : 35 लिंग : पुरुष | फोटो उपलब्ध | 366 | YTI0916551 | निर्वाचक का नाम : पप्पू पिता का नाम: काल्यासिंह गृह संख्या : 46 उम्र : 34 लिंग : पुरुष | फोटो उपलब्ध |
| 367 | YTI1808641 | निर्वाचक का नाम : लक्ष्मी करोचे पति का नाम: पप्पू करोचे गृह संख्या : 46 उम्र : 30 लिंग : महिला | फोटो उपलब्ध | 368 | YTI2761328 | निर्वाचक का नाम : विशाल करोचे पिता का नाम: सम्मूलाल करोचे गृह संख्या : 46 उम्र : 20 लिंग : पुरुष | फोटो उपलब्ध | 369 | MZM1578228 | निर्वाचक का नाम : मातु पिता का नाम: रामजी गृह संख्या : 47 उम्र : 53 लिंग : पुरुष | फोटो उपलब्ध |
| 370 | MZM1364710 | निर्वाचक का नाम : झलिया पति का नाम: मातु गृह संख्या : 47 उम्र : 51 लिंग : महिला | फोटो उपलब्ध | 371 | YTI1293562 | निर्वाचक का नाम : अनिता पति का नाम: रितेश गृह संख्या : 47 उम्र : 34 लिंग : महिला | फोटो उपलब्ध | 372 | YTI0765651 | निर्वाचक का नाम : रितेश करोचे पिता का नाम: मातु करोचे गृह संख्या : 47 उम्र : 34 लिंग : पुरुष | फोटो उपलब्ध |
| 373 | YTI1005529 | निर्वाचक का नाम : राजेश पिता का नाम: मातु गृह संख्या : 47 उम्र : 31 लिंग : पुरुष | फोटो उपलब्ध | 374 | MZM1364926 | निर्वाचक का नाम : कमल पिता का नाम: छोटेलाल गृह संख्या : 48 उम्र : 52 लिंग : पुरुष | फोटो उपलब्ध | 375 | MZM1364942 | निर्वाचक का नाम : मायावती पति का नाम: कमल गृह संख्या : 48 उम्र : 46 लिंग : महिला | फोटो उपलब्ध |
| 376 | YTI2251122 | निर्वाचक का नाम : वंदना वाडीवा पति का नाम: अजय वाडीवा गृह संख्या : 48 उम्र : 31 लिंग : महिला | फोटो उपलब्ध | 377 | YTI1532548 | निर्वाचक का नाम : अजय वाडीवा पिता का नाम: कमल वाडीवा गृह संख्या : 48 उम्र : 27 लिंग : पुरुष | फोटो उपलब्ध | 378 | YTI2464477 | निर्वाचक का नाम : संदीप वाडिवा पिता का नाम: साहबलाल वाडिवा गृह संख्या : 48 उम्र : 23 लिंग : पुरुष | फोटो उपलब्ध |
| 379 | YTI2898062 | निर्वाचक का नाम : गंगा वाडिवा पिता का नाम: साहबलाल वाडिवा गृह संख्या : 48क उम्र : 19 लिंग : महिला | फोटो उपलब्ध | 380 | YTI1711936 | निर्वाचक का नाम : साहबलाल पिता का नाम: छोटेलाल गृह संख्या : 48क उम्र : 50 लिंग : पुरुष | फोटो उपलब्ध | 381 | YTI1711639 | निर्वाचक का नाम : रूंदीया पति का नाम: साहबलाल गृह संख्या : 48क उम्र : 50 लिंग : महिला | फोटो उपलब्ध |
| 382 | YTI2632818 | निर्वाचक का नाम : सरिता वाडीवा पिता का नाम: साहबलाल वाडीवा गृह संख्या : 48क उम्र : 26 लिंग : महिला | फोटो उपलब्ध | 383 | YTI2464758 | निर्वाचक का नाम : राजंती धाडसे पति का नाम: सुखनारायण धाडसे गृह संख्या : 49 उम्र : 25 लिंग : महिला | फोटो उपलब्ध | 384 | YTI1711845 | निर्वाचक का नाम : शिवपाल पिता का नाम: मन्नी गृह संख्या : 49क उम्र : 66 लिंग : पुरुष | फोटो उपलब्ध |
| 385 | YTI1711951 | निर्वाचक का नाम : समोती पति का नाम: शिवपाल गृह संख्या : 49क उम्र : 62 लिंग : महिला | फोटो उपलब्ध | 386 | YTI0535476 | निर्वाचक का नाम : सुखनारायण धाडसे पिता का नाम: शिवपाल धाडसे गृह संख्या : 49क उम्र : 36 लिंग : पुरुष | फोटो उपलब्ध | 387 | YTI1232073 | निर्वाचक का नाम : कैलाश धाडसे पिता का नाम: शिवपाल गृह संख्या : 49क उम्र : 36 लिंग : पुरुष | फोटो उपलब्ध |
| 388 | YTI2651826 | निर्वाचक का नाम : शांति धाड़से पिता का नाम: सुखदयाल धाड़से गृह संख्या : 49क उम्र : 21 लिंग : महिला | फोटो उपलब्ध | 389 | MZM1578236 | निर्वाचक का नाम : सुखदयाल पिता का नाम: शिवपाल गृह संख्या : 49/क उम्र : 42 लिंग : पुरुष | फोटो उपलब्ध | 390 | YTI0916593 | निर्वाचक का नाम : ममता पति का नाम: सुखदयाल गृह संख्या : 49 क उम्र : 34 लिंग : महिला | फोटो उपलब्ध |

| | | | | | | | | | | | |
|-----|------------|--|-------------|-----|------------|--|-------------|-----|------------|--|-------------|
| 391 | YTI2354827 | निर्वाचक का नाम : शिवभाग पिता का नाम: मन्त्री गृह संख्या : 49ख उम्र : 69 लिंग : पुरुष | फोटो उपलब्ध | 392 | YTI2354835 | निर्वाचक का नाम : जीरो पति का नाम: शिवभाग गृह संख्या : 49ख उम्र : 66 लिंग : महिला | फोटो उपलब्ध | 393 | YTI0116277 | निर्वाचक का नाम : रतन पिता का नाम: शिवभाग गृह संख्या : 49ख उम्र : 43 लिंग : पुरुष | फोटो उपलब्ध |
| 394 | YTI0116285 | निर्वाचक का नाम : पप्पी पति का नाम: रतन गृह संख्या : 49ख उम्र : 40 लिंग : महिला | फोटो उपलब्ध | 395 | YTI1414754 | निर्वाचक का नाम : सोमती चौहान पति का नाम: रतिराम चौहान गृह संख्या : 49ख उम्र : 30 लिंग : महिला | फोटो उपलब्ध | 396 | YTI2899607 | निर्वाचक का नाम : सेवती चौहान पिता का नाम: रतन चौहान गृह संख्या : 49ख उम्र : 20 लिंग : महिला | फोटो उपलब्ध |
| 397 | YTI2911642 | निर्वाचक का नाम : भूरा चौहान पिता का नाम: रतन चौहान गृह संख्या : 49ख उम्र : 18 लिंग : पुरुष | फोटो उपलब्ध | 398 | MZM1365014 | निर्वाचक का नाम : रतिराम धाडसे पिता का नाम: शिवभाग धाडसे गृह संख्या : 49/ख उम्र : 42 लिंग : पुरुष | फोटो उपलब्ध | 399 | YTI1712025 | निर्वाचक का नाम : किसनलाल पिता का नाम: मन्त्री गृह संख्या : 50 उम्र : 59 लिंग : पुरुष | फोटो उपलब्ध |
| 400 | YTI1711704 | निर्वाचक का नाम : बुख्खो पति का नाम: किसनलाल गृह संख्या : 50 उम्र : 56 लिंग : महिला | फोटो उपलब्ध | 401 | MZM1364967 | निर्वाचक का नाम : केवल पिता का नाम: किसनलाल गृह संख्या : 50 उम्र : 39 लिंग : पुरुष | फोटो उपलब्ध | 402 | YTI0598953 | निर्वाचक का नाम : संजय धाडसे पिता का नाम: किशनलाल गृह संख्या : 50 उम्र : 36 लिंग : पुरुष | फोटो उपलब्ध |
| 403 | YTI0535484 | निर्वाचक का नाम : श्यामबती पति का नाम: केवल गृह संख्या : 50 उम्र : 35 लिंग : महिला | फोटो उपलब्ध | 404 | YTI1948397 | निर्वाचक का नाम : शिवरती धाडसे पति का नाम: संजय धाडसे गृह संख्या : 50 उम्र : 30 लिंग : महिला | फोटो उपलब्ध | 405 | YTI1711910 | निर्वाचक का नाम : गुरुभाग पिता का नाम: मन्त्री गृह संख्या : 51 उम्र : 76 लिंग : पुरुष | फोटो उपलब्ध |
| 406 | YTI1712033 | निर्वाचक का नाम : सुंदी पति का नाम: गुरुभाग गृह संख्या : 51 उम्र : 73 लिंग : महिला | फोटो उपलब्ध | 407 | YTI0116566 | निर्वाचक का नाम : अमरदास पिता का नाम: गुरु भाग गृह संख्या : 51 उम्र : 39 लिंग : पुरुष | फोटो उपलब्ध | 408 | YTI0988790 | निर्वाचक का नाम : धरमदास चौहान पिता का नाम: गुरुभाग गृह संख्या : 51 उम्र : 38 लिंग : पुरुष | फोटो उपलब्ध |
| 409 | YTI1083781 | निर्वाचक का नाम : कलावती अखण्डे पति का नाम: अमरदास गृह संख्या : ५१ उम्र : 36 लिंग : महिला | फोटो उपलब्ध | 410 | YTI0988782 | निर्वाचक का नाम : रामदास चौहान पिता का नाम: गुरुभाग चौहान गृह संख्या : 51 उम्र : 35 लिंग : पुरुष | फोटो उपलब्ध | 411 | YTI1795814 | निर्वाचक का नाम : अनिता चौहान पति का नाम: धरमदास चौहान गृह संख्या : 51 उम्र : 32 लिंग : महिला | फोटो उपलब्ध |
| 412 | YTI2847010 | निर्वाचक का नाम : सुग्रती धाडसे पति का नाम: सुंदरलाल धाडसे गृह संख्या : 52 उम्र : 73 लिंग : महिला | फोटो उपलब्ध | 413 | YTI1712058 | निर्वाचक का नाम : राजूलाल पाटिल पिता का नाम: रघु पाटिल गृह संख्या : 52 उम्र : 59 लिंग : पुरुष | फोटो उपलब्ध | 414 | YTI1711688 | निर्वाचक का नाम : सुशीला पति का नाम: राजूलाल गृह संख्या : 52 उम्र : 54 लिंग : महिला | फोटो उपलब्ध |
| 415 | YTI0220533 | निर्वाचक का नाम : कैलाश पाटिल पिता का नाम: राजूलाल गृह संख्या : 52 उम्र : 37 लिंग : पुरुष | फोटो उपलब्ध | 416 | YTI0916619 | निर्वाचक का नाम : आशा पति का नाम: प्रहलाद गृह संख्या : 52 उम्र : 33 लिंग : महिला | फोटो उपलब्ध | 417 | YTI1903392 | निर्वाचक का नाम : कंचन पाटिल पति का नाम: कैलाश पाटिल गृह संख्या : 52 उम्र : 28 लिंग : महिला | फोटो उपलब्ध |
| 418 | YTI0288324 | निर्वाचक का नाम : अनिता पति का नाम: देवीदीन गृह संख्या : 52/26क उम्र : 52 लिंग : महिला | फोटो उपलब्ध | 419 | YTI1232057 | निर्वाचक का नाम : कलावती पाटिल पति का नाम: धर्मेन्द्र गृह संख्या : 52क उम्र : 38 लिंग : महिला | फोटो उपलब्ध | 420 | YTI1005578 | निर्वाचक का नाम : धर्मेन्द्र पाटिल पिता का नाम: देवीदीन गृह संख्या : 52क उम्र : 31 लिंग : पुरुष | फोटो उपलब्ध |

| | | | | | | | | | | | |
|-----|------------|--|-------------|-----|------------|---|-------------|-----|------------|---|-------------|
| 421 | YTI0988808 | निर्वाचक का नाम : जितेंद्र पिता का नाम: देवीदीन गृह संख्या : 52/क उम्र : 33 लिंग : पुरुष | फोटो उपलब्ध | 422 | YTI2250900 | निर्वाचक का नाम : कविता पाटील पिता का नाम: जितेंद्र पाटील गृह संख्या : 52/क उम्र : 27 लिंग : महिला | फोटो उपलब्ध | 423 | YTI1712066 | निर्वाचक का नाम : खोजूलाल पिता का नाम: रामचू गृह संख्या : 53 उम्र : 59 लिंग : पुरुष | फोटो उपलब्ध |
| 424 | YTI0916627 | निर्वाचक का नाम : रामरती पति का नाम: खोजूलाल गृह संख्या : 53 उम्र : 54 लिंग : महिला | फोटो उपलब्ध | 425 | YTI0535492 | निर्वाचक का नाम : नानकराम पिता का नाम: खोजूलाल गृह संख्या : 53 उम्र : 39 लिंग : पुरुष | फोटो उपलब्ध | 426 | YTI0988832 | निर्वाचक का नाम : गोटू पिता का नाम: खोजूलाल गृह संख्या : 53 उम्र : 33 लिंग : पुरुष | फोटो उपलब्ध |
| 427 | YTI1711431 | निर्वाचक का नाम : जगन पिता का नाम: बिसन गृह संख्या : 54 उम्र : 73 लिंग : पुरुष | फोटो उपलब्ध | 428 | YTI1711803 | निर्वाचक का नाम : सुमरता पति का नाम: जगन गृह संख्या : 54 उम्र : 68 लिंग : महिला | फोटो उपलब्ध | 429 | MZM1365006 | निर्वाचक का नाम : कमल पिता का नाम: जगन गृह संख्या : 54 उम्र : 42 लिंग : पुरुष | फोटो उपलब्ध |
| 430 | YTI0820837 | निर्वाचक का नाम : रामरती पति का नाम: कमल गृह संख्या : 54 उम्र : 40 लिंग : महिला | फोटो उपलब्ध | 431 | YTI0820803 | निर्वाचक का नाम : किशोरीलाल पिता का नाम: जगन गृह संख्या : 54 उम्र : 34 लिंग : पुरुष | फोटो उपलब्ध | 432 | YTI0820811 | निर्वाचक का नाम : रमेश वाडिवा पिता का नाम: जगन वाडिवा गृह संख्या : 54 उम्र : 33 लिंग : पुरुष | फोटो उपलब्ध |
| 433 | YTI1846302 | निर्वाचक का नाम : शारदा वाडीवा पिता का नाम: रमेश वाडीवा गृह संख्या : 54 उम्र : 26 लिंग : महिला | फोटो उपलब्ध | 434 | YTI0288332 | निर्वाचक का नाम : पालश्याम पिता का नाम: कुंजी गृह संख्या : 55 उम्र : 59 लिंग : पुरुष | फोटो उपलब्ध | 435 | YTI1712207 | निर्वाचक का नाम : फुलवती पति का नाम: पालश्याम गृह संख्या : 55 उम्र : 55 लिंग : महिला | फोटो उपलब्ध |
| 436 | YTI2381093 | निर्वाचक का नाम : शिवकरण पिता का नाम: पालसिंग गृह संख्या : 55 उम्र : 28 लिंग : पुरुष | फोटो उपलब्ध | 437 | YTI2517878 | निर्वाचक का नाम : सुमत्रा चौहान पति का नाम: शिवकरण गृह संख्या : 55 उम्र : 25 लिंग : महिला | फोटो उपलब्ध | 438 | YTI2874931 | निर्वाचक का नाम : रामगोपाल चौहान पिता का नाम: पालसिंग चौहान गृह संख्या : 55 उम्र : 23 लिंग : पुरुष | फोटो उपलब्ध |
| 439 | YTI1712611 | निर्वाचक का नाम : मुंशी पिता का नाम: टिल्लू गृह संख्या : 56 उम्र : 74 लिंग : पुरुष | फोटो उपलब्ध | 440 | YTI0476051 | निर्वाचक का नाम : कुन्दन पिता का नाम: मुंशी गृह संख्या : 56 उम्र : 39 लिंग : पुरुष | फोटो उपलब्ध | 441 | YTI0476069 | निर्वाचक का नाम : सरस्वती पति का नाम: कुन्दन गृह संख्या : 56 उम्र : 38 लिंग : महिला | फोटो उपलब्ध |
| 442 | YTI2761872 | निर्वाचक का नाम : अंजली धाडसे पिता का नाम: कुंदन धाडसे गृह संख्या : 56 उम्र : 20 लिंग : महिला | फोटो उपलब्ध | 443 | YTI1712165 | निर्वाचक का नाम : संती पति का नाम: बंशी गृह संख्या : 57 उम्र : 76 लिंग : महिला | फोटो उपलब्ध | 444 | YTI0288340 | निर्वाचक का नाम : रामबाई पति का नाम: श्रीपाल गृह संख्या : 57 उम्र : 51 लिंग : महिला | फोटो उपलब्ध |
| 445 | YTI0765677 | निर्वाचक का नाम : संदीप पिता का नाम: श्रीपाल गृह संख्या : 57 उम्र : 36 लिंग : पुरुष | फोटो उपलब्ध | 446 | YTI0988667 | निर्वाचक का नाम : कविता धाडसे पति का नाम: संदीप धाडसे गृह संख्या : 57 उम्र : 34 लिंग : महिला | फोटो उपलब्ध | 447 | YTI2022960 | निर्वाचक का नाम : किसनू धाडसे पिता का नाम: श्रीपाल धाडसे गृह संख्या : 57 उम्र : 27 लिंग : पुरुष | फोटो उपलब्ध |
| 448 | YTI2464774 | निर्वाचक का नाम : सुनिल धाडसे पिता का नाम: श्रीपाल धाडसे गृह संख्या : 57 उम्र : 23 लिंग : पुरुष | फोटो उपलब्ध | 449 | YTI2888600 | निर्वाचक का नाम : महेश कासदे पिता का नाम: तुलसीराम कासदे गृह संख्या : 57 उम्र : 22 लिंग : पुरुष | फोटो उपलब्ध | 450 | YTI2661379 | निर्वाचक का नाम : सुरेश धाडसे पिता का नाम: श्रीपाल धाडसे गृह संख्या : 57 उम्र : 21 लिंग : पुरुष | फोटो उपलब्ध |

| | | | | | |
|--|---------------------------|---|---------------------------|---|---------------------------|
| 451 निर्वाचक का नाम : धरमती पति का नाम: भूता गृह संख्या : 58 उम्र : 86 लिंग : महिला | YTI1712108 फोटो उपलब्ध | 452 निर्वाचक का नाम : भोला पिता का नाम: भूता गृह संख्या : 58 उम्र : 51 लिंग : पुरुष | YTI1712116 फोटो उपलब्ध | 453 निर्वाचक का नाम : फुल्लो पति का नाम: भोला गृह संख्या : 58 उम्र : 49 लिंग : महिला | YTI1712405 फोटो उपलब्ध |
| 454 निर्वाचक का नाम : छोटैराम पिता का नाम: भूता गृह संख्या : 58 उम्र : 46 लिंग : पुरुष | YTI1712439 फोटो उपलब्ध | 455 निर्वाचक का नाम : पारबती पति का नाम: छोटैराम गृह संख्या : 58 उम्र : 44 लिंग : महिला | YTI1395938 फोटो उपलब्ध | 456 निर्वाचक का नाम : रजनिस धाडसे पिता का नाम: छोटैलाल धाडसे गृह संख्या : 58 उम्र : 28 लिंग : पुरुष | YTI1875335 फोटो उपलब्ध |
| 457 निर्वाचक का नाम : उमेश धाडसे पिता का नाम: छोटैलाल धाडसे गृह संख्या : 58 उम्र : 26 लिंग : पुरुष | YTI1875350 फोटो उपलब्ध | 458 निर्वाचक का नाम : सविता धाडसे पति का नाम: उमेश गृह संख्या : 58 उम्र : 25 लिंग : महिला | YTI2517456 फोटो उपलब्ध | 459 निर्वाचक का नाम : सरिता चौहान पिता का नाम: पालसिंग चौहान गृह संख्या : 58 उम्र : 19 लिंग : महिला | YTI2877264 फोटो उपलब्ध |
| 460 निर्वाचक का नाम : तुलैसिया पति का नाम: देवजी गृह संख्या : 59 उम्र : 68 लिंग : महिला | YTI1712504 फोटो उपलब्ध | 461 निर्वाचक का नाम : लाखन पिता का नाम: देवजी गृह संख्या : 59 उम्र : 44 लिंग : पुरुष | YTI2354843 फोटो उपलब्ध | 462 निर्वाचक का नाम : मनोहर पिता का नाम: देवजी गृह संख्या : 59 उम्र : 40 लिंग : पुरुष | MZM1578251 फोटो उपलब्ध |
| 463 निर्वाचक का नाम : लक्ष्मी पति का नाम: लाखन गृह संख्या : 59 उम्र : 40 लिंग : महिला | MZM1578541 फोटो उपलब्ध | 464 निर्वाचक का नाम : कमलेश पिता का नाम: देवाजी गृह संख्या : 59 उम्र : 39 लिंग : पुरुष | YTI0476093 फोटो उपलब्ध | 465 निर्वाचक का नाम : निसू पति का नाम: मनोहर गृह संख्या : 59 उम्र : 39 लिंग : महिला | YTI0917112 फोटो उपलब्ध |
| 466 निर्वाचक का नाम : संध्या पाटिल पति का नाम: कमलेश पाटिल गृह संख्या : 59 उम्र : 35 लिंग : महिला | YTI1948736 फोटो उपलब्ध | 467 निर्वाचक का नाम : महेश पिता का नाम: देवजी पाटील गृह संख्या : 59 उम्र : 35 लिंग : पुरुष | YTI0917104 फोटो उपलब्ध | 468 निर्वाचक का नाम : मिथुन पाटिल पिता का नाम: देवजी पाटिल गृह संख्या : 59 उम्र : 33 लिंग : पुरुष | YTI1948710 फोटो उपलब्ध |
| 469 निर्वाचक का नाम : अनुसुईया पाटिल पति का नाम: महेश पाटिल गृह संख्या : 59 उम्र : 27 लिंग : महिला | YTI1903400 फोटो उपलब्ध | 470 निर्वाचक का नाम : रिंकी पाटील पिता का नाम: लखन पाटील गृह संख्या : 59 उम्र : 21 लिंग : महिला | YTI2651842 फोटो उपलब्ध | 471 निर्वाचक का नाम : कलिराम पिता का नाम: बारक्या गृह संख्या : 60 उम्र : 61 लिंग : पुरुष | YTI1712512 फोटो उपलब्ध |
| 472 निर्वाचक का नाम : मोना पति का नाम: कलिराम गृह संख्या : 60 उम्र : 56 लिंग : महिला | MZM1364736 फोटो उपलब्ध | 473 निर्वाचक का नाम : रामसिंग पिता का नाम: कलिराम गृह संख्या : 60 उम्र : 46 लिंग : पुरुष | YTI0116558 फोटो उपलब्ध | 474 निर्वाचक का नाम : मुन्नी पति का नाम: रामसिंग गृह संख्या : 60 उम्र : 44 लिंग : महिला | YTI0476077 फोटो उपलब्ध |
| 475 निर्वाचक का नाम : स्वरूपचंद पिता का नाम: कलीराम गृह संख्या : 60 उम्र : 39 लिंग : पुरुष | YTI0220541 फोटो उपलब्ध | 476 निर्वाचक का नाम : अमरती पति का नाम: स्वरूपचंद गृह संख्या : 60 उम्र : 37 लिंग : महिला | YTI0220558 फोटो उपलब्ध | 477 निर्वाचक का नाम : रूपचंद धाडसे पिता का नाम: काल्या धाडसे गृह संख्या : 60 उम्र : 36 लिंग : पुरुष | YTI1948769 फोटो उपलब्ध |
| 478 निर्वाचक का नाम : काल्या पिता का नाम: बारक्या गृह संख्या : 60क उम्र : 73 लिंग : पुरुष | YTI1712538 फोटो उपलब्ध | 479 निर्वाचक का नाम : सुगरो पति का नाम: काल्या गृह संख्या : 60क उम्र : 64 लिंग : महिला | YTI1712223 फोटो उपलब्ध | 480 निर्वाचक का नाम : हरीलाल पिता का नाम: काल्या गृह संख्या : 60क उम्र : 44 लिंग : पुरुष | YTI0476085 फोटो उपलब्ध |

| | | |
|---|--|---|
| <p>481</p> <p>निर्वाचक का नाम : रामरती पति का नाम: हरीलाल गृह संख्या : 60क उम्र : 34 लिंग : महिला</p> <p>YTI0917161</p> <p>फोटो उपलब्ध</p> | <p>482</p> <p>निर्वाचक का नाम : सविता पति का नाम: रुपचंद गृह संख्या : 60क उम्र : 31 लिंग : महिला</p> <p>YTI1005560</p> <p>फोटो उपलब्ध</p> | <p>483</p> <p>निर्वाचक का नाम : झागराई कास्दे पति का नाम: सुरेश कास्दे गृह संख्या : 62 उम्र : 47 लिंग : महिला</p> <p>YTI2851442</p> <p>फोटो उपलब्ध</p> |
| <p>484</p> <p>निर्वाचक का नाम : कल्लो अखंडे पति का नाम: मोहन सिंह अखंडे गृह संख्या : 66 उम्र : 38 लिंग : महिला</p> <p>YTI2891604</p> <p>फोटो उपलब्ध</p> | <p>485</p> <p>निर्वाचक का नाम : शेषराम अखंडे पिता का नाम: मोहनसिंह अखंडे गृह संख्या : 66 उम्र : 19 लिंग : पुरुष</p> <p>YTI2858918</p> <p>फोटो उपलब्ध</p> | <p>486</p> <p>निर्वाचक का नाम : नेकराम अखंडे पिता का नाम: मोहन सिंह अखंडे गृह संख्या : 66 उम्र : 20 लिंग : पुरुष</p> <p>YTI2861771</p> <p>फोटो उपलब्ध</p> |

| | | | | | | | | | | | |
|-----|------------|--|-------------|-----|------------|---|-------------|-----|------------|--|-------------|
| 487 | YTI0476101 | निर्वाचक का नाम : सददुराम गोहे पिता का नाम: बसंत गोहे गृह संख्या : 1 उम्र : 43 लिंग : पुरुष | फोटो उपलब्ध | 488 | YTI0820852 | निर्वाचक का नाम : हरीप्रसाद गोहे पिता का नाम: बसंत गोहे गृह संख्या : 01 उम्र : 37 लिंग : पुरुष | फोटो उपलब्ध | 489 | YTI0820845 | निर्वाचक का नाम : बिनतु पिता का नाम: हरीप्रसाद गृह संख्या : 01 उम्र : 33 लिंग : महिला | फोटो उपलब्ध |
| 490 | YTI0034785 | निर्वाचक का नाम : श्यामवती गोहे पिता का नाम: सददुराम गोहे गृह संख्या : 1 उम्र : 29 लिंग : महिला | फोटो उपलब्ध | 491 | YTI2858983 | निर्वाचक का नाम : मुस्कान गोहे पिता का नाम: सददुराम गोहे गृह संख्या : 1 उम्र : 19 लिंग : महिला | फोटो उपलब्ध | 492 | YTI1712587 | निर्वाचक का नाम : रमेश पिता का नाम: मोहबत गृह संख्या : 2 उम्र : 53 लिंग : पुरुष | फोटो उपलब्ध |
| 493 | YTI1712520 | निर्वाचक का नाम : सकुन्ता पिता का नाम: रमेश गृह संख्या : 2 उम्र : 51 लिंग : महिला | फोटो उपलब्ध | 494 | YTI0916635 | निर्वाचक का नाम : राजू पिता का नाम: रमेश गृह संख्या : 2 उम्र : 35 लिंग : पुरुष | फोटो उपलब्ध | 495 | YTI2633600 | निर्वाचक का नाम : राधा काकोडिया पिता का नाम: राजू काकोडिया गृह संख्या : 2 उम्र : 30 लिंग : महिला | फोटो उपलब्ध |
| 496 | YTI0765339 | निर्वाचक का नाम : कालू पिता का नाम: मोहबत गृह संख्या : 2क उम्र : 63 लिंग : पुरुष | फोटो उपलब्ध | 497 | YTI0765347 | निर्वाचक का नाम : कस्तूरी पिता का नाम: कालू गृह संख्या : 2क उम्र : 60 लिंग : महिला | फोटो उपलब्ध | 498 | YTI2597615 | निर्वाचक का नाम : सीमा काकोडिया पिता का नाम: कालू काकोडिया गृह संख्या : 2क उम्र : 29 लिंग : महिला | फोटो उपलब्ध |
| 499 | YTI2598761 | निर्वाचक का नाम : सतीश काकोडिया पिता का नाम: कालू काकोडिया गृह संख्या : 2क उम्र : 22 लिंग : पुरुष | फोटो उपलब्ध | 500 | YTI0476119 | निर्वाचक का नाम : रम्या पिता का नाम: बारीक गृह संख्या : 3 उम्र : 81 लिंग : महिला | फोटो उपलब्ध | 501 | YTI1712595 | निर्वाचक का नाम : साहबलाल पिता का नाम: गोंडे गृह संख्या : 4 उम्र : 78 लिंग : पुरुष | फोटो उपलब्ध |
| 502 | YTI1712660 | निर्वाचक का नाम : जीरो पिता का नाम: साहबलाल गृह संख्या : 4 उम्र : 73 लिंग : महिला | फोटो उपलब्ध | 503 | MZM1365147 | निर्वाचक का नाम : बकसराम पिता का नाम: साहबलाल गृह संख्या : 4 उम्र : 44 लिंग : पुरुष | फोटो उपलब्ध | 504 | YTI0116400 | निर्वाचक का नाम : मुन्नालाल पिता का नाम: साहब लाल गृह संख्या : 4 उम्र : 39 लिंग : पुरुष | फोटो उपलब्ध |
| 505 | YTI0916650 | निर्वाचक का नाम : कांती पिता का नाम: मुन्नालाल गृह संख्या : 4 उम्र : 33 लिंग : महिला | फोटो उपलब्ध | 506 | YTI2597045 | निर्वाचक का नाम : रबीना धुर्वे पिता का नाम: बकसराम धुर्वे गृह संख्या : 4 उम्र : 23 लिंग : महिला | फोटो उपलब्ध | 507 | YTI2188316 | निर्वाचक का नाम : रामकली पिता का नाम: बुधराम गृह संख्या : 5 उम्र : 93 लिंग : महिला | फोटो उपलब्ध |
| 508 | YTI2188324 | निर्वाचक का नाम : किसनलाल पिता का नाम: बुधराम गृह संख्या : 5 उम्र : 66 लिंग : पुरुष | फोटो उपलब्ध | 509 | YTI1712637 | निर्वाचक का नाम : रमोती पिता का नाम: किसनलाल गृह संख्या : 5 उम्र : 63 लिंग : महिला | फोटो उपलब्ध | 510 | YTI0988899 | निर्वाचक का नाम : शंकरलाल पिता का नाम: किसनलाल गृह संख्या : 5 उम्र : 33 लिंग : पुरुष | फोटो उपलब्ध |
| 511 | YTI2596385 | निर्वाचक का नाम : मुकेश काजले पिता का नाम: किसनलाल काजले गृह संख्या : 5 उम्र : 22 लिंग : पुरुष | फोटो उपलब्ध | 512 | YTI1712645 | निर्वाचक का नाम : दलसू पिता का नाम: छोटे गृह संख्या : 6/1 उम्र : 61 लिंग : पुरुष | फोटो उपलब्ध | 513 | MZM1365121 | निर्वाचक का नाम : पिट्टू पिता का नाम: दलसू गृह संख्या : 6/1 उम्र : 58 लिंग : महिला | फोटो उपलब्ध |
| 514 | YTI0988907 | निर्वाचक का नाम : कमलेश मौर्य पिता का नाम: दलसू गृह संख्या : 6/1 उम्र : 33 लिंग : पुरुष | फोटो उपलब्ध | 515 | YTI2630531 | निर्वाचक का नाम : उर्मिला मोरले पिता का नाम: कमलेश मोरले गृह संख्या : 6/1 उम्र : 31 लिंग : महिला | फोटो उपलब्ध | 516 | YTI1532514 | निर्वाचक का नाम : दीपक पिता का नाम: दलसू गृह संख्या : 6/1 उम्र : 27 लिंग : पुरुष | फोटो उपलब्ध |

| | | | | | | | | | | | |
|-----|------------|--|-------------|-----|------------|--|-------------|-----|------------|---|-------------|
| 517 | YTI2630549 | निर्वाचक का नाम : लक्ष्मी मोरले पति का नाम: दीपक मोरले गृह संख्या : 6/1 उम्र : 26 लिंग : महिला | फोटो उपलब्ध | 518 | YTI1712603 | निर्वाचक का नाम : बबू पिता का नाम: पोड़े गृह संख्या : 6/2 उम्र : 73 लिंग : पुरुष | फोटो उपलब्ध | 519 | YTI1712678 | निर्वाचक का नाम : सुकरू पिता का नाम: चुड़ी गृह संख्या : 7क उम्र : 81 लिंग : पुरुष | फोटो उपलब्ध |
| 520 | MZM1365063 | निर्वाचक का नाम : श्रीराम पिता का नाम: सुकरू गृह संख्या : 7/क उम्र : 47 लिंग : पुरुष | फोटो उपलब्ध | 521 | YTI0476127 | निर्वाचक का नाम : कमला पिता का नाम: श्रीराम गृह संख्या : 7/क उम्र : 45 लिंग : महिला | फोटो उपलब्ध | 522 | YTI1712694 | निर्वाचक का नाम : अमरसिंह पिता का नाम: झिगरिया गृह संख्या : 7ख उम्र : 63 लिंग : पुरुष | फोटो उपलब्ध |
| 523 | YTI0476135 | निर्वाचक का नाम : भगो पति का नाम: अमरसिंह गृह संख्या : 7ख उम्र : 61 लिंग : महिला | फोटो उपलब्ध | 524 | YTI0820860 | निर्वाचक का नाम : सुखमनी पति का नाम: संतोष गृह संख्या : 7ख उम्र : 34 लिंग : महिला | फोटो उपलब्ध | 525 | YTI0820829 | निर्वाचक का नाम : संतोष पिता का नाम: अमरसिंह गृह संख्या : 7ख उम्र : 35 लिंग : पुरुष | फोटो उपलब्ध |
| 526 | YTI1712850 | निर्वाचक का नाम : हिरिया पति का नाम: मुंशी गृह संख्या : 8क उम्र : 79 लिंग : महिला | फोटो उपलब्ध | 527 | YTI0988881 | निर्वाचक का नाम : बानो पति का नाम: राजेन्द्र गृह संख्या : 8क उम्र : 39 लिंग : महिला | फोटो उपलब्ध | 528 | YTI2630572 | निर्वाचक का नाम : अमरती सुहाने पति का नाम: अंकेश सुहाने गृह संख्या : 8क उम्र : 21 लिंग : महिला | फोटो उपलब्ध |
| 529 | YTI2630630 | निर्वाचक का नाम : अंकेश सुहाने पिता का नाम: सुरतराम सुहाने गृह संख्या : 8क उम्र : 21 लिंग : पुरुष | फोटो उपलब्ध | 530 | YTI0476143 | निर्वाचक का नाम : राजेन्द्र पिता का नाम: मुंशी गृह संख्या : 8/क उम्र : 43 लिंग : पुरुष | फोटो उपलब्ध | 531 | YTI1711985 | निर्वाचक का नाम : रामलाल पिता का नाम: मुंशी गृह संख्या : 8ख उम्र : 53 लिंग : पुरुष | फोटो उपलब्ध |
| 532 | YTI1712991 | निर्वाचक का नाम : हिरिया पति का नाम: रामलाल गृह संख्या : 8ख उम्र : 51 लिंग : महिला | फोटो उपलब्ध | 533 | YTI0988915 | निर्वाचक का नाम : दिनेश पिता का नाम: रामलाल गृह संख्या : 8ख उम्र : 34 लिंग : पुरुष | फोटो उपलब्ध | 534 | YTI1414671 | निर्वाचक का नाम : प्रमिला मोरिये पति का नाम: दिनेश मोरिये गृह संख्या : 8ख उम्र : 29 लिंग : महिला | फोटो उपलब्ध |
| 535 | YTI1795798 | निर्वाचक का नाम : राजेश मोरले पिता का नाम: रामलाल मोरले गृह संख्या : 8ख उम्र : 26 लिंग : पुरुष | फोटो उपलब्ध | 536 | YTI2597375 | निर्वाचक का नाम : अर्जुन मोरिये पिता का नाम: रामलाल मोरिये गृह संख्या : 8ख उम्र : 22 लिंग : पुरुष | फोटो उपलब्ध | 537 | YTI1712447 | निर्वाचक का नाम : संभु उडके पिता का नाम: सोमजी उडके गृह संख्या : 9 उम्र : 70 लिंग : पुरुष | फोटो उपलब्ध |
| 538 | YTI1712975 | निर्वाचक का नाम : रामरती पति का नाम: सम्मू गृह संख्या : 9 उम्र : 58 लिंग : महिला | फोटो उपलब्ध | 539 | MZM1364793 | निर्वाचक का नाम : सुखनंदन पिता का नाम: सम्मू गृह संख्या : 9 उम्र : 50 लिंग : पुरुष | फोटो उपलब्ध | 540 | MZM1364801 | निर्वाचक का नाम : बसंती उडके पति का नाम: सुखनंदन गृह संख्या : 9 उम्र : 44 लिंग : महिला | फोटो उपलब्ध |
| 541 | MZM1578277 | निर्वाचक का नाम : शिवपाल पिता का नाम: सम्मू गृह संख्या : 9 उम्र : 41 लिंग : पुरुष | फोटो उपलब्ध | 542 | MZM1578285 | निर्वाचक का नाम : नन्जू पिता का नाम: सम्मू गृह संख्या : 9 उम्र : 40 लिंग : पुरुष | फोटो उपलब्ध | 543 | YTI0476150 | निर्वाचक का नाम : कमला पति का नाम: नन्जू गृह संख्या : 9 उम्र : 40 लिंग : महिला | फोटो उपलब्ध |
| 544 | MZM1578293 | निर्वाचक का नाम : फूलबती पति का नाम: शिवपाल गृह संख्या : 9 उम्र : 39 लिंग : महिला | फोटो उपलब्ध | 545 | YTI0917062 | निर्वाचक का नाम : ब्रजलाल पिता का नाम: सम्मू गृह संख्या : 9 उम्र : 35 लिंग : पुरुष | फोटो उपलब्ध | 546 | YTI0916668 | निर्वाचक का नाम : सरिता पति का नाम: ब्रजलाल गृह संख्या : 9 उम्र : 33 लिंग : महिला | फोटो उपलब्ध |

| | | | | | | | | | | | |
|-----|------------|--|-------------|-----|------------|---|-------------|-----|------------|---|-------------|
| 547 | YTI0988964 | निर्वाचक का नाम : जगदीश पिता का नाम: सम्भू गृह संख्या : 9 उम्र : 33 लिंग : पुरुष | फोटो उपलब्ध | 548 | YTI2597722 | निर्वाचक का नाम : कांती उईके पति का नाम: जगदीश उईके गृह संख्या : 9 उम्र : 27 लिंग : महिला | फोटो उपलब्ध | 549 | YTI2595031 | निर्वाचक का नाम : कांति उईके पिता का नाम: सुखनंदन उईके गृह संख्या : 9 उम्र : 23 लिंग : महिला | फोटो उपलब्ध |
| 550 | YTI2630606 | निर्वाचक का नाम : नेकराम उईके पिता का नाम: नंजू उईके गृह संख्या : 9 उम्र : 21 लिंग : पुरुष | फोटो उपलब्ध | 551 | YTI2633535 | निर्वाचक का नाम : आनकराम उईके पिता का नाम: शिवपाल उईके गृह संख्या : 9 उम्र : 21 लिंग : पुरुष | फोटो उपलब्ध | 552 | YTI2653202 | निर्वाचक का नाम : अनिल उईके पिता का नाम: सम्भू उईके गृह संख्या : 9 उम्र : 21 लिंग : पुरुष | फोटो उपलब्ध |
| 553 | YTI1713015 | निर्वाचक का नाम : बिरमा पिता का नाम: सोमजी गृह संख्या : 10 उम्र : 78 लिंग : पुरुष | फोटो उपलब्ध | 554 | YTI1712967 | निर्वाचक का नाम : उमदा पति का नाम: बिरमा गृह संख्या : 10 उम्र : 71 लिंग : महिला | फोटो उपलब्ध | 555 | YTI1711357 | निर्वाचक का नाम : भंगी पिता का नाम: बिरमा गृह संख्या : 10 उम्र : 59 लिंग : पुरुष | फोटो उपलब्ध |
| 556 | YTI1711365 | निर्वाचक का नाम : बुधिया पति का नाम: भंगी गृह संख्या : 10 उम्र : 56 लिंग : महिला | फोटो उपलब्ध | 557 | YTI1712090 | निर्वाचक का नाम : नंदराम पिता का नाम: बिरमा गृह संख्या : 10 उम्र : 49 लिंग : पुरुष | फोटो उपलब्ध | 558 | MZM1365089 | निर्वाचक का नाम : शिवरती उईके पति का नाम: नंदराम गृह संख्या : 10 उम्र : 47 लिंग : महिला | फोटो उपलब्ध |
| 559 | MZM1578301 | निर्वाचक का नाम : बंशीलाल पिता का नाम: बिरमा गृह संख्या : 10 उम्र : 39 लिंग : पुरुष | फोटो उपलब्ध | 560 | YTI0916676 | निर्वाचक का नाम : नंदिया पति का नाम: बंशीलाल गृह संख्या : 10 उम्र : 33 लिंग : महिला | फोटो उपलब्ध | 561 | YTI1532480 | निर्वाचक का नाम : सन्जू उईके पिता का नाम: भंगी उईके गृह संख्या : 10 उम्र : 29 लिंग : पुरुष | फोटो उपलब्ध |
| 562 | YTI2781854 | निर्वाचक का नाम : अखिलेश उईके पिता का नाम: नंदराम उईके गृह संख्या : 10 उम्र : 27 लिंग : पुरुष | फोटो उपलब्ध | 563 | YTI1808617 | निर्वाचक का नाम : कलावती पति का नाम: सन्जू गृह संख्या : 10 उम्र : 26 लिंग : महिला | फोटो उपलब्ध | 564 | YTI1712942 | निर्वाचक का नाम : रामदीन पिता का नाम: सकरु गृह संख्या : 11 उम्र : 76 लिंग : पुरुष | फोटो उपलब्ध |
| 565 | YTI1712124 | निर्वाचक का नाम : रमला पति का नाम: रामदीन गृह संख्या : 11 उम्र : 71 लिंग : महिला | फोटो उपलब्ध | 566 | YTI2857050 | निर्वाचक का नाम : बुद्धो बाई उईके पति का नाम: तातू उईके गृह संख्या : 11 उम्र : 43 लिंग : महिला | फोटो उपलब्ध | 567 | YTI0476168 | निर्वाचक का नाम : शंकर उईके पिता का नाम: रामदीन उईके गृह संख्या : 11 उम्र : 39 लिंग : पुरुष | फोटो उपलब्ध |
| 568 | YTI0476176 | निर्वाचक का नाम : शांति उईके पति का नाम: शंकर गृह संख्या : 11 उम्र : 39 लिंग : महिला | फोटो उपलब्ध | 569 | YTI2769164 | निर्वाचक का नाम : दीपक उईके पिता का नाम: तातू उईके गृह संख्या : 11 उम्र : 23 लिंग : पुरुष | फोटो उपलब्ध | 570 | YTI2668390 | निर्वाचक का नाम : स्मिता उईके पिता का नाम: शंकर उईके गृह संख्या : 11 उम्र : 21 लिंग : महिला | फोटो उपलब्ध |
| 571 | YTI2769347 | निर्वाचक का नाम : दीनू उईके पिता का नाम: तातू उईके गृह संख्या : 11 उम्र : 21 लिंग : पुरुष | फोटो उपलब्ध | 572 | YTI2851871 | निर्वाचक का नाम : विक्रम उईके पिता का नाम: शंकरलाल उईके गृह संख्या : 11 उम्र : 19 लिंग : पुरुष | फोटो उपलब्ध | 573 | YTI1712983 | निर्वाचक का नाम : रामरती उईके पति का नाम: इमरत गृह संख्या : 12 उम्र : 58 लिंग : महिला | फोटो उपलब्ध |
| 574 | YTI1119544 | निर्वाचक का नाम : श्यामबाई उईके पति का नाम: मेलाराम गृह संख्या : 12 उम्र : 35 लिंग : महिला | फोटो उपलब्ध | 575 | YTI0535500 | निर्वाचक का नाम : मेलाराम उईके पिता का नाम: इमरत गृह संख्या : 12 उम्र : 35 लिंग : पुरुष | फोटो उपलब्ध | 576 | YTI0989004 | निर्वाचक का नाम : ममता पिता का नाम: इमरत गृह संख्या : 12 उम्र : 34 लिंग : महिला | फोटो उपलब्ध |

| | | | | | | | | | | | |
|-----|------------|--|-------------|-----|------------|---|-------------|-----|------------|--|-------------|
| 577 | YTI2896108 | निर्वाचक का नाम : पवन कास्दे पिता का नाम: कुंदनलाल कास्दे गृह संख्या : 12ख उम्र : 19 लिंग : पुरुष | फोटो उपलब्ध | 578 | YTI1232099 | निर्वाचक का नाम : रमो पति का नाम: रम्मु गृह संख्या : 13 उम्र : 71 लिंग : महिला | फोटो उपलब्ध | 579 | YTI0476184 | निर्वाचक का नाम : सकुन पति का नाम: साहबसिंग गृह संख्या : 13 उम्र : 45 लिंग : महिला | फोटो उपलब्ध |
| 580 | YTI0116392 | निर्वाचक का नाम : साहबसिंह उईके पिता का नाम: रम्मु गृह संख्या : 13 उम्र : 45 लिंग : पुरुष | फोटो उपलब्ध | 581 | YTI0916684 | निर्वाचक का नाम : अनिल पिता का नाम: रम्मु गृह संख्या : 13 उम्र : 33 लिंग : पुरुष | फोटो उपलब्ध | 582 | YTI2631323 | निर्वाचक का नाम : रजन्ती उईके पिता का नाम: साहबसिंग उईके गृह संख्या : 13 उम्र : 22 लिंग : महिला | फोटो उपलब्ध |
| 583 | YTI1712009 | निर्वाचक का नाम : सुकलो पति का नाम: छरू गृह संख्या : 14 उम्र : 73 लिंग : महिला | फोटो उपलब्ध | 584 | MZM1578442 | निर्वाचक का नाम : मंत्री पति का नाम: गणेश गृह संख्या : 14 उम्र : 39 लिंग : महिला | फोटो उपलब्ध | 585 | YTI2597417 | निर्वाचक का नाम : नितेश पिता का नाम: गणेश गृह संख्या : 14 उम्र : 22 लिंग : पुरुष | फोटो उपलब्ध |
| 586 | YTI0476267 | निर्वाचक का नाम : जयराम यादव पिता का नाम: धरमदास गृह संख्या : 15 उम्र : 49 लिंग : पुरुष | फोटो उपलब्ध | 587 | YTI0034793 | निर्वाचक का नाम : शरीब बाई यादव पति का नाम: जयराम गृह संख्या : 15 उम्र : 43 लिंग : महिला | फोटो उपलब्ध | 588 | YTI0916692 | निर्वाचक का नाम : इमरू पिता का नाम: सम्मू गृह संख्या : 15 उम्र : 35 लिंग : पुरुष | फोटो उपलब्ध |
| 589 | YTI0916700 | निर्वाचक का नाम : सुनिता पति का नाम: इमरू गृह संख्या : 15 उम्र : 34 लिंग : महिला | फोटो उपलब्ध | 590 | YTI2547289 | निर्वाचक का नाम : प्रतीक यादव पिता का नाम: जयराम यादव गृह संख्या : 15 उम्र : 22 लिंग : पुरुष | फोटो उपलब्ध | 591 | YTI2707008 | निर्वाचक का नाम : प्रवीण यादव पिता का नाम: जय राम यादव गृह संख्या : 15 उम्र : 21 लिंग : पुरुष | फोटो उपलब्ध |
| 592 | YTI1712280 | निर्वाचक का नाम : मंजू पिता का नाम: अजोब गृह संख्या : 16 उम्र : 60 लिंग : पुरुष | फोटो उपलब्ध | 593 | MZM1365105 | निर्वाचक का नाम : बस्तीराम पिता का नाम: मंजू गृह संख्या : 16 उम्र : 42 लिंग : पुरुष | फोटो उपलब्ध | 594 | MZM1366426 | निर्वाचक का नाम : सुकमणी पति का नाम: बस्तीराम गृह संख्या : 16 उम्र : 39 लिंग : महिला | फोटो उपलब्ध |
| 595 | YTI0535294 | निर्वाचक का नाम : सोमा पिता का नाम: मंजू गृह संख्या : 16 उम्र : 38 लिंग : पुरुष | फोटो उपलब्ध | 596 | YTI1119627 | निर्वाचक का नाम : संतो पति का नाम: सोमा गृह संख्या : 16 उम्र : 33 लिंग : महिला | फोटो उपलब्ध | 597 | YTI2354850 | निर्वाचक का नाम : दरियाव पिता का नाम: सुकलू गृह संख्या : 17क उम्र : 53 लिंग : पुरुष | फोटो उपलब्ध |
| 598 | YTI2599181 | निर्वाचक का नाम : सुगरती वट्के पिता का नाम: दरियाव वट्के गृह संख्या : 17क उम्र : 24 लिंग : महिला | फोटो उपलब्ध | 599 | YTI2599512 | निर्वाचक का नाम : सीमा वट्के पिता का नाम: दरियाव वट्के गृह संख्या : 17क उम्र : 22 लिंग : महिला | फोटो उपलब्ध | 600 | YTI2354868 | निर्वाचक का नाम : सुकलू पिता का नाम: बिसन गृह संख्या : 17ख उम्र : 73 लिंग : पुरुष | फोटो उपलब्ध |
| 601 | YTI1712017 | निर्वाचक का नाम : मंगोली पति का नाम: सुकलू गृह संख्या : 17ख उम्र : 69 लिंग : महिला | फोटो उपलब्ध | 602 | YTI1712371 | निर्वाचक का नाम : गोलमन पिता का नाम: सुकलू गृह संख्या : 17ख उम्र : 51 लिंग : पुरुष | फोटो उपलब्ध | 603 | YTI1712389 | निर्वाचक का नाम : दुल्लो पति का नाम: दरियाव गृह संख्या : 17ख उम्र : 49 लिंग : महिला | फोटो उपलब्ध |
| 604 | MZM1578343 | निर्वाचक का नाम : तातू पिता का नाम: सुकलू गृह संख्या : 17ख उम्र : 41 लिंग : पुरुष | फोटो उपलब्ध | 605 | YTI0989012 | निर्वाचक का नाम : गोपी पिता का नाम: गोलमन गृह संख्या : 17ख उम्र : 35 लिंग : पुरुष | फोटो उपलब्ध | 606 | YTI0395913 | निर्वाचक का नाम : मंगल वट्के पिता का नाम: सुकलू गृह संख्या : 17ख उम्र : 35 लिंग : पुरुष | फोटो उपलब्ध |

| | | | | | | | | | | | |
|-----|------------|--|-------------|-----|------------|---|-------------|-----|------------|--|-------------|
| 607 | YTI0989020 | निर्वाचक का नाम : सुमन पिता का नाम: गोलमन गृह संख्या : 17ख उम्र : 33 लिंग : महिला | फोटो उपलब्ध | 608 | YTI2601664 | निर्वाचक का नाम : मीरा वट्के पति का नाम: गोपी वट्के गृह संख्या : 17ख उम्र : 32 लिंग : महिला | फोटो उपलब्ध | 609 | YTI1414721 | निर्वाचक का नाम : मालती वट्के पति का नाम: मंगल वट्के गृह संख्या : 17ख उम्र : 30 लिंग : महिला | फोटो उपलब्ध |
| 610 | YTI2633543 | निर्वाचक का नाम : सुभाष वट्के पिता का नाम: दरियाव वट्के गृह संख्या : 17ख उम्र : 21 लिंग : पुरुष | फोटो उपलब्ध | 611 | YTI2649184 | निर्वाचक का नाम : शीला वरकड़े पति का नाम: अलकेश वरकड़े गृह संख्या : 17ख उम्र : 21 लिंग : महिला | फोटो उपलब्ध | 612 | YTI0476200 | निर्वाचक का नाम : सुक्को पति का नाम: गोलमन गृह संख्या : 17/ख उम्र : 46 लिंग : महिला | फोटो उपलब्ध |
| 613 | YTI2188332 | निर्वाचक का नाम : संतराम पिता का नाम: सकाराम गृह संख्या : 18 उम्र : 66 लिंग : पुरुष | फोटो उपलब्ध | 614 | YTI1712132 | निर्वाचक का नाम : सुशीला पति का नाम: संतराम गृह संख्या : 18 उम्र : 61 लिंग : महिला | फोटो उपलब्ध | 615 | YTI0395921 | निर्वाचक का नाम : संजय पिता का नाम: संतराम गृह संख्या : 18 उम्र : 38 लिंग : पुरुष | फोटो उपलब्ध |
| 616 | YTI0916726 | निर्वाचक का नाम : अलका पति का नाम: संजय गृह संख्या : 18 उम्र : 33 लिंग : महिला | फोटो उपलब्ध | 617 | YTI0916718 | निर्वाचक का नाम : राजेश पिता का नाम: संतराम गृह संख्या : 18 उम्र : 32 लिंग : पुरुष | फोटो उपलब्ध | 618 | YTI2885747 | निर्वाचक का नाम : सविता गोहे पति का नाम: राजेश गोहे गृह संख्या : 18 उम्र : 31 लिंग : महिला | फोटो उपलब्ध |
| 619 | YTI2251148 | निर्वाचक का नाम : विजय गोहे पिता का नाम: संतराम गोहे गृह संख्या : 18 उम्र : 30 लिंग : पुरुष | फोटो उपलब्ध | 620 | YTI1795780 | निर्वाचक का नाम : प्रेमलाल गोहे पिता का नाम: द्वारपाल गोहे गृह संख्या : 18क उम्र : 34 लिंग : पुरुष | फोटो उपलब्ध | 621 | YTI1795806 | निर्वाचक का नाम : ममता गोहे पति का नाम: प्रेमलाल गोहे गृह संख्या : 18क उम्र : 33 लिंग : महिला | फोटो उपलब्ध |
| 622 | MZM1365113 | निर्वाचक का नाम : फुलवती पिता का नाम: रामदीन गृह संख्या : 19 उम्र : 51 लिंग : महिला | फोटो उपलब्ध | 623 | YTI2464667 | निर्वाचक का नाम : फुलवती इवने पति का नाम: पप्पू इवने गृह संख्या : 19 उम्र : 37 लिंग : महिला | फोटो उपलब्ध | 624 | YTI0989038 | निर्वाचक का नाम : पप्पू पिता का नाम: रामदीन गृह संख्या : 19 उम्र : 33 लिंग : पुरुष | फोटो उपलब्ध |
| 625 | YTI2599850 | निर्वाचक का नाम : मुकेश इवने पिता का नाम: रामदीन इवने गृह संख्या : 19 उम्र : 24 लिंग : पुरुष | फोटो उपलब्ध | 626 | YTI1712298 | निर्वाचक का नाम : इमरती पति का नाम: मुंशी गृह संख्या : 19क उम्र : 56 लिंग : महिला | फोटो उपलब्ध | 627 | MZM1579028 | निर्वाचक का नाम : तुलसी पिता का नाम: मुंशी गृह संख्या : 19/क उम्र : 39 लिंग : पुरुष | फोटो उपलब्ध |
| 628 | YTI0116418 | निर्वाचक का नाम : लक्ष्मी पति का नाम: तुलसी गृह संख्या : 19/क उम्र : 38 लिंग : महिला | फोटो उपलब्ध | 629 | YTI1712470 | निर्वाचक का नाम : दुकाडी वट्के पिता का नाम: बिसन गृह संख्या : 19ख उम्र : 61 लिंग : पुरुष | फोटो उपलब्ध | 630 | YTI1712496 | निर्वाचक का नाम : फुलिया वट्के पति का नाम: दुकाडी गृह संख्या : 19ख उम्र : 57 लिंग : महिला | फोटो उपलब्ध |
| 631 | YTI0989053 | निर्वाचक का नाम : सलीता उडके पति का नाम: बस्तिराम उडके गृह संख्या : 19ख उम्र : 34 लिंग : महिला | फोटो उपलब्ध | 632 | YTI1795772 | निर्वाचक का नाम : विमला वट्के पिता का नाम: दुकाडी वट्के गृह संख्या : 19ख उम्र : 26 लिंग : महिला | फोटो उपलब्ध | 633 | YTI2596971 | निर्वाचक का नाम : अंकुर वट्के पिता का नाम: दुकाडी वट्के गृह संख्या : 19ख उम्र : 22 लिंग : महिला | फोटो उपलब्ध |
| 634 | YTI2620011 | निर्वाचक का नाम : पूजा वट्के पिता का नाम: दुकाडी वट्के गृह संख्या : 19ख उम्र : 21 लिंग : महिला | फोटो उपलब्ध | 635 | YTI1444413 | निर्वाचक का नाम : बस्तिराम उडके पिता का नाम: फगना उडके गृह संख्या : 19ख उम्र : 34 लिंग : पुरुष | फोटो उपलब्ध | 636 | YTI1712553 | निर्वाचक का नाम : हिरामन पिता का नाम: सौनू गृह संख्या : 20 उम्र : 56 लिंग : पुरुष | फोटो उपलब्ध |

| | | | | | | | | | | | |
|-----|------------|---|-------------|-----|------------|---|-------------|-------|------------|--|-------------|
| 637 | YTI0395947 | निर्वाचक का नाम : अनिता पति का नाम: परसू गृह संख्या : 20 उम्र : 41 लिंग : महिला | फोटो उपलब्ध | 638 | MZM1365170 | निर्वाचक का नाम : परसू पिता का नाम: सम्मल गृह संख्या : 20 उम्र : 39 लिंग : पुरुष | फोटो उपलब्ध | 639 | YTI1119668 | निर्वाचक का नाम : प्रताप पिता का नाम: सम्मल गृह संख्या : 20 उम्र : 36 लिंग : पुरुष | फोटो उपलब्ध |
| 640 | YTI1119585 | निर्वाचक का नाम : भोदू पिता का नाम: सम्मल गृह संख्या : 20 उम्र : 35 लिंग : पुरुष | फोटो उपलब्ध | 641 | YTI1119700 | निर्वाचक का नाम : गंगली पिता का नाम: सम्मल गृह संख्या : 20 उम्र : 35 लिंग : महिला | फोटो उपलब्ध | # 642 | YTI0989061 | निर्वाचक का नाम : बिसना पिता का नाम: हिरामन गृह संख्या : 20 उम्र : 31 लिंग : पुरुष | फोटो उपलब्ध |
| 643 | YTI1119643 | निर्वाचक का नाम : मंगल उडके पिता का नाम: सम्मल उडके गृह संख्या : 20 उम्र : 33 लिंग : पुरुष | फोटो उपलब्ध | 644 | YTI1119528 | निर्वाचक का नाम : झमलो पति का नाम: प्रताप गृह संख्या : 20 उम्र : 33 लिंग : महिला | फोटो उपलब्ध | 645 | YTI2620029 | निर्वाचक का नाम : बबिता उईके पति का नाम: बिसना उईके गृह संख्या : 20 उम्र : 31 लिंग : महिला | फोटो उपलब्ध |
| 646 | YTI1808575 | निर्वाचक का नाम : किसना उडके पिता का नाम: हीरामन उडके गृह संख्या : 20 उम्र : 29 लिंग : पुरुष | फोटो उपलब्ध | 647 | YTI1808583 | निर्वाचक का नाम : कैलो उडके पति का नाम: भोंदू उडके गृह संख्या : 20 उम्र : 26 लिंग : महिला | फोटो उपलब्ध | 648 | YTI2620037 | निर्वाचक का नाम : सुदो उईके पिता का नाम: हीरामन उईके गृह संख्या : 20 उम्र : 24 लिंग : महिला | फोटो उपलब्ध |
| 649 | YTI1712561 | निर्वाचक का नाम : बोबदीया पिता का नाम: बिरमा गृह संख्या : 21 उम्र : 46 लिंग : पुरुष | फोटो उपलब्ध | 650 | YTI1535673 | निर्वाचक का नाम : रितू पति का नाम: बोबदीया गृह संख्या : 21 उम्र : 27 लिंग : महिला | फोटो उपलब्ध | 651 | YTI1712579 | निर्वाचक का नाम : रुसिया पति का नाम: गंजन गृह संख्या : 22 उम्र : 77 लिंग : महिला | फोटो उपलब्ध |
| 652 | YTI2598159 | निर्वाचक का नाम : राजमन इवने पिता का नाम: प्रेमलाल इवने गृह संख्या : 22 उम्र : 25 लिंग : पुरुष | फोटो उपलब्ध | 653 | YTI2598167 | निर्वाचक का नाम : रेखा इवने पति का नाम: राजमन इवने गृह संख्या : 22 उम्र : 21 लिंग : महिला | फोटो उपलब्ध | 654 | YTI1712462 | निर्वाचक का नाम : मदन पिता का नाम: अजोब गृह संख्या : 23 उम्र : 73 लिंग : पुरुष | फोटो उपलब्ध |
| 655 | MZM1578368 | निर्वाचक का नाम : गौरा पिता का नाम: जारू गृह संख्या : 23 उम्र : 43 लिंग : पुरुष | फोटो उपलब्ध | 656 | YTI2464683 | निर्वाचक का नाम : संदीप वटके पिता का नाम: गौरा वटके गृह संख्या : 23 उम्र : 25 लिंग : पुरुष | फोटो उपलब्ध | 657 | YTI2619955 | निर्वाचक का नाम : संध्या वटके पिता का नाम: गौरा वटके गृह संख्या : 23 उम्र : 21 लिंग : महिला | फोटो उपलब्ध |
| 658 | YTI1712629 | निर्वाचक का नाम : सन्तू पिता का नाम: कुंजी गृह संख्या : 24 उम्र : 50 लिंग : पुरुष | फोटो उपलब्ध | 659 | MZM1365154 | निर्वाचक का नाम : कल्लो पति का नाम: संतू गृह संख्या : 24 उम्र : 47 लिंग : महिला | फोटो उपलब्ध | 660 | MZM1578376 | निर्वाचक का नाम : बिस्तोरी पति का नाम: गौरा गृह संख्या : 24 उम्र : 41 लिंग : महिला | फोटो उपलब्ध |
| 661 | YTI2599496 | निर्वाचक का नाम : सुनीता धुर्वे पति का नाम: अमरलाल धुर्वे गृह संख्या : 24 उम्र : 22 लिंग : महिला | फोटो उपलब्ध | 662 | YTI0395954 | निर्वाचक का नाम : रामकिशन वटके पिता का नाम: सामू गृह संख्या : 24क उम्र : 38 लिंग : पुरुष | फोटो उपलब्ध | 663 | YTI0395962 | निर्वाचक का नाम : जगोती वटके पति का नाम: रामकिशन गृह संख्या : 24क उम्र : 36 लिंग : महिला | फोटो उपलब्ध |
| 664 | YTI0989079 | निर्वाचक का नाम : सुखनंदन पिता का नाम: श्यामू गृह संख्या : 24क उम्र : 30 लिंग : पुरुष | फोटो उपलब्ध | 665 | YTI0116301 | निर्वाचक का नाम : मनो वटके पति का नाम: श्यामू गृह संख्या : 24/क उम्र : 66 लिंग : महिला | फोटो उपलब्ध | 666 | YTI0288365 | निर्वाचक का नाम : श्यामू वटके पिता का नाम: दसन गृह संख्या : 24/क उम्र : 66 लिंग : पुरुष | फोटो उपलब्ध |

| | | | | | | | | | | | |
|-----|------------|--|-------------|-----|------------|--|-------------|-----|------------|--|-------------|
| 667 | YTI0288373 | निर्वाचक का नाम : सोमता पति का नाम: चिरौजी गृह संख्या : 25 उम्र : 71 लिंग : महिला | फोटो उपलब्ध | 668 | MZM1578392 | निर्वाचक का नाम : प्रेमवती पति का नाम: बुधू गृह संख्या : 25 उम्र : 44 लिंग : महिला | फोटो उपलब्ध | 669 | YTI0535526 | निर्वाचक का नाम : सदूराम पिता का नाम: चिरौजी गृह संख्या : 25 उम्र : 39 लिंग : पुरुष | फोटो उपलब्ध |
| 670 | YTI0476226 | निर्वाचक का नाम : दसौदी पति का नाम: सदू गृह संख्या : 25 उम्र : 39 लिंग : महिला | फोटो उपलब्ध | 671 | YTI2599231 | निर्वाचक का नाम : शिवानी वट्के पिता का नाम: बुधूसिंग वट्के गृह संख्या : 25 उम्र : 22 लिंग : महिला | फोटो उपलब्ध | 672 | YTI2630556 | निर्वाचक का नाम : सरवन वट्के पिता का नाम: सदू वट्के गृह संख्या : 25 उम्र : 21 लिंग : पुरुष | फोटो उपलब्ध |
| 673 | YTI2650026 | निर्वाचक का नाम : हरिओम वट्के पिता का नाम: बुधू वट्के गृह संख्या : 25 उम्र : 21 लिंग : पुरुष | फोटो उपलब्ध | 674 | YTI0476234 | निर्वाचक का नाम : रूकमणि वट्के पति का नाम: भगू गृह संख्या : 25क उम्र : 52 लिंग : महिला | फोटो उपलब्ध | 675 | YTI0535534 | निर्वाचक का नाम : रामविलास पिता का नाम: भगू गृह संख्या : 25क उम्र : 34 लिंग : पुरुष | फोटो उपलब्ध |
| 676 | YTI0989087 | निर्वाचक का नाम : दिलीप पिता का नाम: भगू गृह संख्या : 25क उम्र : 34 लिंग : पुरुष | फोटो उपलब्ध | 677 | YTI0916742 | निर्वाचक का नाम : सुगना पति का नाम: रामविलास गृह संख्या : 25क उम्र : 33 लिंग : महिला | फोटो उपलब्ध | 678 | YTI2601672 | निर्वाचक का नाम : प्रेमकला वट्के पिता का नाम: भगू वट्के गृह संख्या : 25क उम्र : 25 लिंग : महिला | फोटो उपलब्ध |
| 679 | YTI0476259 | निर्वाचक का नाम : भगू पिता का नाम: महाजन गृह संख्या : 25/क उम्र : 58 लिंग : पुरुष | फोटो उपलब्ध | 680 | YTI1535699 | निर्वाचक का नाम : रेखा पति का नाम: दिलीप गृह संख्या : 25क उम्र : 27 लिंग : महिला | फोटो उपलब्ध | 681 | YTI1712686 | निर्वाचक का नाम : गेंदी पति का नाम: जारू गृह संख्या : 26 उम्र : 62 लिंग : महिला | फोटो उपलब्ध |
| 682 | MZM1364819 | निर्वाचक का नाम : बराती पिता का नाम: जारू गृह संख्या : 26 उम्र : 47 लिंग : पुरुष | फोटो उपलब्ध | 683 | YTI0988493 | निर्वाचक का नाम : चन्द्रकली पति का नाम: गणपत गृह संख्या : 26 उम्र : 42 लिंग : महिला | फोटो उपलब्ध | 684 | YTI0988485 | निर्वाचक का नाम : सुखबती पति का नाम: बराती गृह संख्या : 26 उम्र : 39 लिंग : महिला | फोटो उपलब्ध |
| 685 | YTI0395970 | निर्वाचक का नाम : गणपत पिता का नाम: जारू गृह संख्या : 26 उम्र : 36 लिंग : पुरुष | फोटो उपलब्ध | 686 | YTI2547362 | निर्वाचक का नाम : कविता वट्के पिता का नाम: बराती गृह संख्या : 26 उम्र : 28 लिंग : महिला | फोटो उपलब्ध | 687 | YTI2598753 | निर्वाचक का नाम : राहुल वट्के पिता का नाम: बराती वट्के गृह संख्या : 26 उम्र : 22 लिंग : पुरुष | फोटो उपलब्ध |
| 688 | YTI1232107 | निर्वाचक का नाम : मनोज पिता का नाम: फत्तु गृह संख्या : 26ख उम्र : 31 लिंग : पुरुष | फोटो उपलब्ध | 689 | YTI1712710 | निर्वाचक का नाम : फत्तु पिता का नाम: रामू गृह संख्या : 26ख उम्र : 58 लिंग : पुरुष | फोटो उपलब्ध | 690 | YTI0116335 | निर्वाचक का नाम : मनीराम वट्के पिता का नाम: फत्तु गृह संख्या : 26ख उम्र : 40 लिंग : पुरुष | फोटो उपलब्ध |
| 691 | YTI0395988 | निर्वाचक का नाम : भागरती वट्के पति का नाम: मनीराम गृह संख्या : 26ख उम्र : 36 लिंग : महिला | फोटो उपलब्ध | 692 | YTI1808625 | निर्वाचक का नाम : लक्ष्मी वट्के पति का नाम: मनोज वट्के गृह संख्या : 26ख उम्र : 26 लिंग : महिला | फोटो उपलब्ध | 693 | YTI2599454 | निर्वाचक का नाम : सरोज वट्के पिता का नाम: फत्तु वट्के गृह संख्या : 26ख उम्र : 22 लिंग : पुरुष | फोटो उपलब्ध |
| 694 | YTI2788917 | निर्वाचक का नाम : इंदिरा वट्के पति का नाम: सरोज वट्के गृह संख्या : 26ख उम्र : 22 लिंग : महिला | फोटो उपलब्ध | 695 | YTI1712314 | निर्वाचक का नाम : देवीराम पिता का नाम: लक्ष्मण गृह संख्या : 27 उम्र : 56 लिंग : पुरुष | फोटो उपलब्ध | 696 | YTI1712728 | निर्वाचक का नाम : सुमरता पति का नाम: देवीराम गृह संख्या : 27 उम्र : 53 लिंग : महिला | फोटो उपलब्ध |

| | | | | | | | | | | | |
|-----|------------|---|-------------|-----|------------|---|-------------|-----|------------|---|-------------|
| 697 | YTI1232115 | निर्वाचक का नाम : हरिराम वटके पिता का नाम: देवीराम वटके गृह संख्या : 27 उम्र : 30 लिंग : पुरुष | फोटो उपलब्ध | 698 | YTI1532506 | निर्वाचक का नाम : अर्जुन वटके पिता का नाम: देवीराम वटके गृह संख्या : 27 उम्र : 28 लिंग : पुरुष | फोटो उपलब्ध | 699 | YTI2662567 | निर्वाचक का नाम : रीना वटके पिता का नाम: हरिराम वटके गृह संख्या : 27 उम्र : 27 लिंग : महिला | फोटो उपलब्ध |
| 700 | YTI2851863 | निर्वाचक का नाम : गुड़िया वटके पति का नाम: अर्जुन वटके गृह संख्या : 27 उम्र : 21 लिंग : महिला | फोटो उपलब्ध | 701 | YTI1384510 | निर्वाचक का नाम : सुकचन्द पिता का नाम: पन्ना गृह संख्या : 28 उम्र : 53 लिंग : पुरुष | फोटो उपलब्ध | 702 | YTI1384502 | निर्वाचक का नाम : सुमरती पति का नाम: सुकचन्द गृह संख्या : 28 उम्र : 49 लिंग : महिला | फोटो उपलब्ध |
| 703 | YTI1384528 | निर्वाचक का नाम : दिलिप मोरले पिता का नाम: सुखचन्द गृह संख्या : 28 उम्र : 29 लिंग : पुरुष | फोटो उपलब्ध | 704 | YTI2784023 | निर्वाचक का नाम : संगीता मोरले पति का नाम: दिलीप मोरले गृह संख्या : 28 उम्र : 29 लिंग : महिला | फोटो उपलब्ध | 705 | YTI2636264 | निर्वाचक का नाम : अर्जुन मोरले पिता का नाम: सुखचंद मोरले गृह संख्या : 28 उम्र : 23 लिंग : पुरुष | फोटो उपलब्ध |
| 706 | YTI1712702 | निर्वाचक का नाम : छतन पिता का नाम: सूरत गृह संख्या : 29 उम्र : 63 लिंग : पुरुष | फोटो उपलब्ध | 707 | YTI1712736 | निर्वाचक का नाम : प्रेम पिता का नाम: सूरत गृह संख्या : 29 उम्र : 59 लिंग : पुरुष | फोटो उपलब्ध | 708 | MZM1579069 | निर्वाचक का नाम : जगबती पति का नाम: छतन गृह संख्या : 29 उम्र : 56 लिंग : महिला | फोटो उपलब्ध |
| 709 | YTI1711415 | निर्वाचक का नाम : मंगली पति का नाम: प्रेम गृह संख्या : 29 उम्र : 56 लिंग : महिला | फोटो उपलब्ध | 710 | YTI0820878 | निर्वाचक का नाम : सुशील कुमार पिता का नाम: छत्रपाल गृह संख्या : 29 उम्र : 37 लिंग : पुरुष | फोटो उपलब्ध | 711 | YTI0917070 | निर्वाचक का नाम : कोमल वटके पिता का नाम: प्रेमलाल गृह संख्या : 29 उम्र : 35 लिंग : पुरुष | फोटो उपलब्ध |
| 712 | YTI1273986 | निर्वाचक का नाम : रमेश वटके पिता का नाम: प्रेमलाल वटके गृह संख्या : 29 उम्र : 33 लिंग : पुरुष | फोटो उपलब्ध | 713 | YTI0917088 | निर्वाचक का नाम : बसंती पति का नाम: कोमलप्रसाद गृह संख्या : 29 उम्र : 33 लिंग : महिला | फोटो उपलब्ध | 714 | YTI2836575 | निर्वाचक का नाम : अनिता वटके पति का नाम: रमेश वटके गृह संख्या : 29 उम्र : 32 लिंग : महिला | फोटो उपलब्ध |
| 715 | YTI1232081 | निर्वाचक का नाम : सुभद्रा पति का नाम: सुशील कुमार गृह संख्या : 29 उम्र : 31 लिंग : महिला | फोटो उपलब्ध | 716 | YTI2250967 | निर्वाचक का नाम : महेश वटके पिता का नाम: छतन वटके गृह संख्या : 29 उम्र : 25 लिंग : पुरुष | फोटो उपलब्ध | 717 | YTI2599827 | निर्वाचक का नाम : अशोक वटके पिता का नाम: प्रेमलाल वटके गृह संख्या : 29 उम्र : 25 लिंग : पुरुष | फोटो उपलब्ध |
| 718 | YTI2599835 | निर्वाचक का नाम : कैलाश वटके पिता का नाम: छत्रपाल वटके गृह संख्या : 29 उम्र : 22 लिंग : पुरुष | फोटो उपलब्ध | 719 | YTI1711530 | निर्वाचक का नाम : शिवकली पति का नाम: कुंदन गृह संख्या : 30 उम्र : 56 लिंग : महिला | फोटो उपलब्ध | 720 | YTI1414689 | निर्वाचक का नाम : शिवकली तुमडाम पति का नाम: अमरलाल तुमडाम गृह संख्या : 30 उम्र : 35 लिंग : महिला | फोटो उपलब्ध |
| 721 | YTI0598961 | निर्वाचक का नाम : अमरलाल पिता का नाम: कुंदन गृह संख्या : 30 उम्र : 33 लिंग : पुरुष | फोटो उपलब्ध | 722 | YTI1712884 | निर्वाचक का नाम : सुलिया पति का नाम: समरसिंग गृह संख्या : 31 उम्र : 68 लिंग : महिला | फोटो उपलब्ध | 723 | YTI0709113 | निर्वाचक का नाम : कुन्दन पिता का नाम: श्यामलाल गृह संख्या : 31 उम्र : 58 लिंग : पुरुष | फोटो उपलब्ध |
| 724 | MZM1578418 | निर्वाचक का नाम : दलपत पिता का नाम: समरसिंग गृह संख्या : 31 उम्र : 49 लिंग : पुरुष | फोटो उपलब्ध | 725 | MZM1578426 | निर्वाचक का नाम : रामकली पति का नाम: दलपत गृह संख्या : 31 उम्र : 47 लिंग : महिला | फोटो उपलब्ध | 726 | YTI0916759 | निर्वाचक का नाम : शिवराम वटके पिता का नाम: समरसिंग गृह संख्या : 31 उम्र : 35 लिंग : पुरुष | फोटो उपलब्ध |

| | | | | | |
|---|-------------------|---|--------------------|--|-------------------|
| <p>727</p> <p>निर्वाचक का नाम : मनिता वटके पति का नाम: शिवराम गृह संख्या : 31 उम्र : 34 लिंग : महिला</p> <p>फोटो उपलब्ध</p> | <p>YTI0916767</p> | <p>728</p> <p>निर्वाचक का नाम : सुम्मर पति का नाम: रामचंद गृह संख्या : 32 उम्र : 63 लिंग : महिला</p> <p>फोटो उपलब्ध</p> | <p>YTI11711811</p> | <p>729</p> <p>निर्वाचक का नाम : रामचंद पिता का नाम: भैजू गृह संख्या : 32 उम्र : 56 लिंग : पुरुष</p> <p>फोटो उपलब्ध</p> | <p>YTI2347425</p> |
| <p>730</p> <p>निर्वाचक का नाम : मनको पति का नाम: बकसराम गृह संख्या : 32 उम्र : 43 लिंग : महिला</p> <p>फोटो उपलब्ध</p> | <p>MZM1365139</p> | <p>731</p> <p>निर्वाचक का नाम : कैलाश पान्से पिता का नाम: रामचंद पान्से गृह संख्या : 32 उम्र : 24 लिंग : पुरुष</p> <p>फोटो उपलब्ध</p> | <p>YTI2251049</p> | <p>732</p> <p>निर्वाचक का नाम : मालती पांसे पति का नाम: शंकर पांसे गृह संख्या : 32 उम्र : 19 लिंग : महिला</p> <p>फोटो उपलब्ध</p> | <p>YTI2847416</p> |
| <p>733</p> <p>निर्वाचक का नाम : सुरतराम पिता का नाम: हजारी गृह संख्या : 33 उम्र : 39 लिंग : पुरुष</p> <p>फोटो उपलब्ध</p> | <p>YTI0475988</p> | <p>734</p> <p>निर्वाचक का नाम : रामबाई पति का नाम: सुरतराम गृह संख्या : 33 उम्र : 38 लिंग : महिला</p> <p>फोटो उपलब्ध</p> | <p>YTI0535252</p> | <p>735</p> <p>निर्वाचक का नाम : ललता वटके पिता का नाम: भग्गु वटके गृह संख्या : खापरावाडी उम्र : 26 लिंग : महिला</p> <p>फोटो उपलब्ध</p> | <p>YTI2597623</p> |

| | | | | | | | | | | | |
|-----|------------|--|-------------|-----|------------|---|-------------|-----|------------|--|-------------|
| 736 | YTI0116368 | निर्वाचक का नाम : शिवप्रसाद पिता का नाम: किसन गृह संख्या : 1 उम्र : 61 लिंग : पुरुष | फोटो उपलब्ध | 737 | YTI0116376 | निर्वाचक का नाम : शिवकली पिता का नाम: शिवप्रसाद गृह संख्या : 1 उम्र : 57 लिंग : महिला | फोटो उपलब्ध | 738 | YTI0916775 | निर्वाचक का नाम : नरनसिंह पिता का नाम: शिवप्रसाद गृह संख्या : 1 उम्र : 35 लिंग : पुरुष | फोटो उपलब्ध |
| 739 | YTI0916783 | निर्वाचक का नाम : प्रेमबती पति का नाम: नरनसिंह गृह संख्या : 1 उम्र : 33 लिंग : महिला | फोटो उपलब्ध | 740 | YTI0917096 | निर्वाचक का नाम : नेमसिंह उडके पिता का नाम: शिवप्रसाद गृह संख्या : 1 उम्र : 32 लिंग : पुरुष | फोटो उपलब्ध | 741 | YTI1712744 | निर्वाचक का नाम : अमरीलाल पिता का नाम: रामू गृह संख्या : 3ख उम्र : 52 लिंग : पुरुष | फोटो उपलब्ध |
| 742 | YTI1711423 | निर्वाचक का नाम : गुलबी पति का नाम: अमरीलाल गृह संख्या : 3ख उम्र : 47 लिंग : महिला | फोटो उपलब्ध | 743 | YTI2643310 | निर्वाचक का नाम : सुरेंद्र परते पिता का नाम: अमरीलाल परते गृह संख्या : 3ख उम्र : 21 लिंग : पुरुष | फोटो उपलब्ध | 744 | YTI0116491 | निर्वाचक का नाम : रमेश पिता का नाम: रामू गृह संख्या : 3/ख उम्र : 47 लिंग : पुरुष | फोटो उपलब्ध |
| 745 | YTI2661486 | निर्वाचक का नाम : सजवंती परते पिता का नाम: रमेश परते गृह संख्या : 3/ख उम्र : 21 लिंग : महिला | फोटो उपलब्ध | 746 | YTI1712751 | निर्वाचक का नाम : बाबूलाल पिता का नाम: सन्सू गृह संख्या : 4 उम्र : 56 लिंग : पुरुष | फोटो उपलब्ध | 747 | YTI1711480 | निर्वाचक का नाम : मनोता पति का नाम: बाबूलाल गृह संख्या : 4 उम्र : 51 लिंग : महिला | फोटो उपलब्ध |
| 748 | YTI1712769 | निर्वाचक का नाम : जुलाब पिता का नाम: जग्गू गृह संख्या : 5 उम्र : 73 लिंग : पुरुष | फोटो उपलब्ध | 749 | YTI1712785 | निर्वाचक का नाम : रमलो पति का नाम: जुलाब गृह संख्या : 5 उम्र : 71 लिंग : महिला | फोटो उपलब्ध | 750 | YTI1712793 | निर्वाचक का नाम : बिरजलाल पिता का नाम: टन्टी गृह संख्या : 5 उम्र : 63 लिंग : पुरुष | फोटो उपलब्ध |
| 751 | YTI1712777 | निर्वाचक का नाम : बसन्ती पति का नाम: बिरजलाल गृह संख्या : 5 उम्र : 59 लिंग : महिला | फोटो उपलब्ध | 752 | YTI1119569 | निर्वाचक का नाम : शिवराम पिता का नाम: बिरजलाल गृह संख्या : 5 उम्र : 32 लिंग : पुरुष | फोटो उपलब्ध | 753 | YTI1532555 | निर्वाचक का नाम : ललिता आहके पति का नाम: शिवराम आहके गृह संख्या : 05 उम्र : 28 लिंग : महिला | फोटो उपलब्ध |
| 754 | YTI2643823 | निर्वाचक का नाम : श्रीराम अहाके पिता का नाम: बिरज अहाके गृह संख्या : 5 उम्र : 24 लिंग : पुरुष | फोटो उपलब्ध | 755 | YTI2649036 | निर्वाचक का नाम : नानी उईके पिता का नाम: बिरज उईके गृह संख्या : 5 उम्र : 21 लिंग : महिला | फोटो उपलब्ध | 756 | YTI0288407 | निर्वाचक का नाम : फूसू पिता का नाम: मन्सू गृह संख्या : 6 उम्र : 61 लिंग : पुरुष | फोटो उपलब्ध |
| 757 | YTI0288415 | निर्वाचक का नाम : झिगो पति का नाम: फूसू गृह संख्या : 6 उम्र : 56 लिंग : महिला | फोटो उपलब्ध | 758 | YTI0535310 | निर्वाचक का नाम : कोयली पति का नाम: कल्लू गृह संख्या : 6 उम्र : 56 लिंग : महिला | फोटो उपलब्ध | 759 | YTI1119502 | निर्वाचक का नाम : सुनील पिता का नाम: फूसू गृह संख्या : 6 उम्र : 33 लिंग : पुरुष | फोटो उपलब्ध |
| 760 | YTI1414747 | निर्वाचक का नाम : छोटैराम उडके पिता का नाम: फूसू उडके गृह संख्या : 6 उम्र : 28 लिंग : पुरुष | फोटो उपलब्ध | 761 | YTI2322030 | निर्वाचक का नाम : मंगली उडके पति का नाम: छोटैराम उडके गृह संख्या : 6 उम्र : 28 लिंग : महिला | फोटो उपलब्ध | 762 | YTI2647436 | निर्वाचक का नाम : मोटैराम उईके पिता का नाम: फूसू उईके गृह संख्या : 6 उम्र : 22 लिंग : पुरुष | फोटो उपलब्ध |
| 763 | YTI0535328 | निर्वाचक का नाम : कल्लू पिता का नाम: मन्सू गृह संख्या : 6क उम्र : 59 लिंग : पुरुष | फोटो उपलब्ध | 764 | YTI1948389 | निर्वाचक का नाम : ललता उईके पति का नाम: अनिल उईके गृह संख्या : 6क उम्र : 34 लिंग : महिला | फोटो उपलब्ध | 765 | YTI1273978 | निर्वाचक का नाम : अनिल उडके पिता का नाम: कल्लू उडके गृह संख्या : 6क उम्र : 32 लिंग : पुरुष | फोटो उपलब्ध |

| | | | | | | | | | | | |
|-----|------------|---|-------------|-----|------------|---|-------------|-----|------------|---|-------------|
| 766 | YTI2643880 | निर्वाचक का नाम : मनीराम उईके पिता का नाम: कल्लू उईके गृह संख्या : 6क उम्र : 24 लिंग : पुरुष | फोटो उपलब्ध | 767 | YTI2643856 | निर्वाचक का नाम : निकिता उईके पति का नाम: मनीराम उईके गृह संख्या : 6क उम्र : 22 लिंग : महिला | फोटो उपलब्ध | 768 | YTI0288423 | निर्वाचक का नाम : रामकली पति का नाम: समरसिंग गृह संख्या : 7क उम्र : 51 लिंग : महिला | फोटो उपलब्ध |
| 769 | MZM1578459 | निर्वाचक का नाम : सोनू उईके पिता का नाम: समर सिंग गृह संख्या : 7/ख उम्र : 44 लिंग : पुरुष | फोटो उपलब्ध | 770 | MZM1578467 | निर्वाचक का नाम : गुडडी उईके पति का नाम: सोनू गृह संख्या : 7/क उम्र : 41 लिंग : महिला | फोटो उपलब्ध | 771 | YTI0288431 | निर्वाचक का नाम : तातु पिता का नाम: मनू गृह संख्या : 7ख उम्र : 53 लिंग : पुरुष | फोटो उपलब्ध |
| 772 | MZM1578475 | निर्वाचक का नाम : रमलू पति का नाम: तातु गृह संख्या : 7/ख उम्र : 49 लिंग : महिला | फोटो उपलब्ध | 773 | MZM1578491 | निर्वाचक का नाम : साहब लाल पिता का नाम: सूरधू गृह संख्या : 8 उम्र : 41 लिंग : पुरुष | फोटो उपलब्ध | 774 | MZM1578483 | निर्वाचक का नाम : बत्तो पति का नाम: मिश्रीलाल गृह संख्या : 8 उम्र : 41 लिंग : महिला | फोटो उपलब्ध |
| 775 | YTI0765669 | निर्वाचक का नाम : रत्तो पति का नाम: साहबलाल गृह संख्या : 8 उम्र : 36 लिंग : महिला | फोटो उपलब्ध | 776 | MZM1578509 | निर्वाचक का नाम : मुन्नालाल पिता का नाम: मनू गृह संख्या : 8/क उम्र : 50 लिंग : पुरुष | फोटो उपलब्ध | 777 | MZM1578517 | निर्वाचक का नाम : झिगो पति का नाम: मुन्नालाल गृह संख्या : 8/क उम्र : 45 लिंग : महिला | फोटो उपलब्ध |
| 778 | MZM1579101 | निर्वाचक का नाम : मिश्रीलाल पिता का नाम: सूरतु गृह संख्या : 8/क उम्र : 43 लिंग : पुरुष | फोटो उपलब्ध | 779 | YTI1414705 | निर्वाचक का नाम : रेखा उइके पति का नाम: मकलसिंह उइके गृह संख्या : 9 उम्र : 33 लिंग : महिला | फोटो उपलब्ध | 780 | YTI2922953 | निर्वाचक का नाम : सालीका उईके पिता का नाम: सोनू उईके गृह संख्या : 322 उम्र : 20 लिंग : महिला | फोटो उपलब्ध |

विधान सभा क्षेत्र की संख्या व नाम : 132-घोडाडोंगी
घटक I - परिवर्धन सूची 1 (23-12-2025 से 21-02-2026 तक)

| | | |
|---|--|---|
| <p>781 1 YTI2963882</p> <p>निर्वाचक का नाम : राहुल पाटिल पिता का नाम: लखन पाटिल गृह संख्या : 59 उम्र : 18 लिंग : पुरुष</p> <p>फोटो उपलब्ध</p> | <p>782 1 YTI2964526</p> <p>निर्वाचक का नाम : राहुल पाटिल पिता का नाम: लखन पाटिल गृह संख्या : 59 उम्र : 18 लिंग : पुरुष</p> <p>फोटो उपलब्ध</p> | <p>783 1 YTI2967453</p> <p>निर्वाचक का नाम : कांति वाडिवा पिता का नाम: कमल वाडिवा गृह संख्या : 54 उम्र : 18 लिंग : महिला</p> <p>फोटो उपलब्ध</p> |
| <p>784 1 YTI2966943</p> <p>निर्वाचक का नाम : सचिन अखंडे पिता का नाम: प्यारसिंग अखंडे गृह संख्या : 21क उम्र : 18 लिंग : पुरुष</p> <p>फोटो उपलब्ध</p> | <p>785 1 YTI2970697</p> <p>निर्वाचक का नाम : बबली धाडसे पिता का नाम: रामसिंह धाडसे गृह संख्या : 60 उम्र : 18 लिंग : महिला</p> <p>फोटो उपलब्ध</p> | <p>786 2 YTI2971067</p> <p>निर्वाचक का नाम : कपिल धुर्वे पिता का नाम: मुन्नालाल धुर्वे गृह संख्या : 4 उम्र : 18 लिंग : पुरुष</p> <p>फोटो उपलब्ध</p> |
| <p>787 1 YTI2975738</p> <p>निर्वाचक का नाम : अमृता कासदे पिता का नाम: मूलचंद कासदे गृह संख्या : 13 उम्र : 18 लिंग : महिला</p> <p>फोटो उपलब्ध</p> | <p>788 1 YTI2976611</p> <p>निर्वाचक का नाम : रामप्रसाद सुहाने पिता का नाम: भूता सुहाने गृह संख्या : 7क उम्र : 27 लिंग : पुरुष</p> <p>फोटो उपलब्ध</p> | |

| निर्वाचकों का विवरण : | | | | | | | |
|--|------------------------------|-----------------------------|--|----------------------|-------|------------|-----|
| A) मतदाताओं की संख्या : | | | | | | | |
| | | नामावली का प्रकार | निर्वाचक नामावली की पहचान : | मतदाताओं की संख्या : | | | |
| | | | | पुरुष | महिला | तृतीय लिंग | कुल |
| I | मूल | मूल नामावली | विशेष गहन पुनरीक्षण 2026 की मूल नामावली एवं समस्त अनुपूरकों को एकीकृत कर | 397 | 383 | 0 | 780 |
| II | घटक I - परिवर्धन सूची | पूरक 1 | विशेष गहन पुनरीक्षण - 2026 | 5 | 3 | 0 | 8 |
| III | घटक II - विलोपन सूची | पूरक 1 | विशेष गहन पुनरीक्षण - 2026 | 0 | 0 | 0 | 0 |
| IV | लिंग में संशोधन के कारण अंतर | | | 0 | 0 | 0 | 0 |
| पुनरीक्षण के बाद इस नामावली में शुद्ध निर्वाचक (I+II-III+IV) | | | | 402 | 386 | 0 | 788 |
| B) संशोधनों की संख्या : | | | | | | | |
| नामावली का प्रकार | | निर्वाचक नामावली की पहचान : | | संशोधनों की संख्या : | | | |
| पूरक 1 | | विशेष गहन पुनरीक्षण - 2026 | | 1 | | | |

निर्वाचक रजिस्ट्रीकरण अधिकारी द्वारा जारी

E-मृत्यु, S-स्थानांतरित, R-दोहरी प्रविष्टि, M-लापता, Q-अहर्ता नहीं