

निर्वाचक नामावली 2026 S12 मध्य प्रदेश

विधान सभा क्षेत्र की संख्या, नाम व आरक्षण स्थिति : 156 - बुधनी (सामान्य)		भाग संख्या : : 332																											
संसदीय निर्वाचन क्षेत्र की संख्या, नाम व आरक्षण स्थिति, जिसमें विधान सभा निर्वाचन क्षेत्र स्थित है : 18 - विदिशा																													
1. पुनरीक्षण का विवरण																													
पुनरीक्षण का वर्ष :	2026	निर्वाचक नामावली की पहचान :																											
अर्हता तिथि :	01-01-2026	विशेष गहन पुनरीक्षण 2026 की मूल नामावली एवं समस्त अनुपूरकों को एकीकृत कर																											
पुनरीक्षण का स्वरूप :	विशेष गहन पुनरीक्षण 2026																												
प्रकाशन की तिथि :	21-02-2026																												
2. भाग व मतदान क्षेत्र का विवरण :																													
भाग में आने वाले अनुभागों की संख्या और नाम :																													
1-निमोटा		<table style="width: 100%; border-collapse: collapse;"> <tr> <td style="width: 60%;">मुख्य शहर / मुख्य ग्राम</td> <td style="width: 20%;">: निमोटा</td> <td style="width: 20%;"></td> </tr> <tr> <td>वार्ड</td> <td>: </td> <td></td> </tr> <tr> <td>पोस्ट ऑफिस</td> <td>: निमोटा</td> <td></td> </tr> <tr> <td>पुलिस थाना</td> <td>: गोपालपुर</td> <td></td> </tr> <tr> <td>स्थानीय संस्था</td> <td>: निमोटा</td> <td></td> </tr> <tr> <td>ब्लॉक</td> <td>: भैरूदा</td> <td></td> </tr> <tr> <td>जिला</td> <td>: सीहोर</td> <td></td> </tr> <tr> <td>पिन कोड</td> <td>: 466331</td> <td></td> </tr> </table>				मुख्य शहर / मुख्य ग्राम	: निमोटा		वार्ड	:		पोस्ट ऑफिस	: निमोटा		पुलिस थाना	: गोपालपुर		स्थानीय संस्था	: निमोटा		ब्लॉक	: भैरूदा		जिला	: सीहोर		पिन कोड	: 466331	
मुख्य शहर / मुख्य ग्राम	: निमोटा																												
वार्ड	:																												
पोस्ट ऑफिस	: निमोटा																												
पुलिस थाना	: गोपालपुर																												
स्थानीय संस्था	: निमोटा																												
ब्लॉक	: भैरूदा																												
जिला	: सीहोर																												
पिन कोड	: 466331																												
3. मतदान केंद्र का विवरण																													
मतदान केंद्र की संख्या व नाम :		मतदान केन्द्र की विशेष हैसियत (पुरुष/महिला/सामान्य) :		सामान्य																									
332 - निमोटा		इस मतदान क्षेत्र के सहायक (ऑक्जिलियरी) मतदान केन्द्रों की संख्या :		0																									
मतदान केंद्र का भवन व पता :																													
प्राथमिकशाला भवन कक्ष क्र.2 निमोटा																													
4. मतदाताओं की संख्या :																													
आरंभिक क्रम	अंतिम क्रम	मतदाताओं की संख्या																											
संख्या	संख्या	पुरुष	महिला	तृतीय लिंग	कुल																								
1	805	418	384	0	802																								

निर्वाचक रजिस्ट्रीकरण अधिकारी द्वारा जारी

Nazri Naksha



Google Map View



Polling Station Building Front View



मतदान केंद्र के सामने का फ़ोटो



Cad View

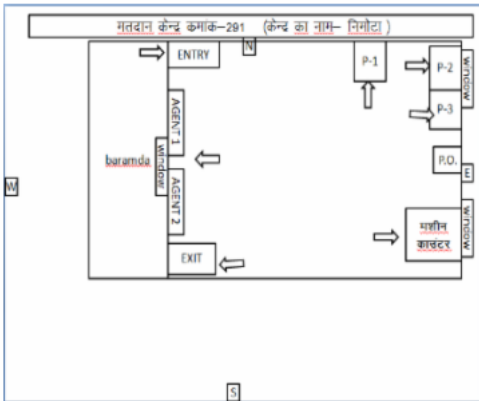

Key MAP View



1 निर्वाचक का नाम : छगन लाल पिता का नाम: धन्ना लाल गृह संख्या : 54 उम्र : 62 लिंग : पुरुष	ILR2855096 फोटो उपलब्ध	2 निर्वाचक का नाम : प्रभु पिता का नाम: देवकरण गृह संख्या : 54 उम्र : 59 लिंग : पुरुष	ILR4617346 फोटो उपलब्ध	3 निर्वाचक का नाम : रेखा पिता का नाम: छगनलाल गृह संख्या : 54 उम्र : 57 लिंग : महिला	ILR2855104 फोटो उपलब्ध
4 निर्वाचक का नाम : समद्रा पति का नाम: प्रभु गृह संख्या : 54 उम्र : 54 लिंग : महिला	ILR4617353 फोटो उपलब्ध	5 निर्वाचक का नाम : हीरामणि पति का नाम: दशरथ गृह संख्या : 54 उम्र : 51 लिंग : महिला	DYN1618966 फोटो उपलब्ध	6 निर्वाचक का नाम : दसरथ पिता का नाम: देवकरण गृह संख्या : 54 उम्र : 49 लिंग : पुरुष	ILR4617361 फोटो उपलब्ध
7 निर्वाचक का नाम : कमलेश पिता का नाम: छगनलाल गृह संख्या : 54 उम्र : 37 लिंग : पुरुष	ILR2855112 फोटो उपलब्ध	8 निर्वाचक का नाम : संजू बाई पते पति का नाम: कमलेश गृह संख्या : 54 उम्र : 36 लिंग : महिला	ILR2966893 फोटो उपलब्ध	9 निर्वाचक का नाम : कांचन पति का नाम: अखिलेश गृह संख्या : 54 उम्र : 30 लिंग : महिला	ILR4088647 फोटो उपलब्ध
10 निर्वाचक का नाम : रामचंद्र पिता का नाम: छगन लाल गृह संख्या : 54 उम्र : 29 लिंग : पुरुष	ILR4170684 फोटो उपलब्ध	11 निर्वाचक का नाम : रानी पटे पति का नाम: रामचंद्र पारते गृह संख्या : 54 उम्र : 27 लिंग : महिला	ILR5057716 फोटो उपलब्ध	12 निर्वाचक का नाम : राजू पिता का नाम: प्रभु गृह संख्या : 54 उम्र : 26 लिंग : पुरुष	ILR4046181 फोटो उपलब्ध
13 निर्वाचक का नाम : संदीप पिता का नाम: दशरथ गृह संख्या : 54 उम्र : 26 लिंग : पुरुष	ILR4046199 फोटो उपलब्ध	14 निर्वाचक का नाम : रोहित पिता का नाम: चंगनलाल गृह संख्या : 54 उम्र : 25 लिंग : पुरुष	ILR4227294 फोटो उपलब्ध	15 निर्वाचक का नाम : राजेन्द्र पिता का नाम: प्रभु गृह संख्या : 54 उम्र : 23 लिंग : पुरुष	ILR5269865 फोटो उपलब्ध
16 निर्वाचक का नाम : रिनू उईके पति का नाम: संदीप उईके गृह संख्या : 54 उम्र : 21 लिंग : महिला	ILR5093117 फोटो उपलब्ध	17 निर्वाचक का नाम : कैलाश पिता का नाम: दुलिया गृह संख्या : 56 उम्र : 64 लिंग : पुरुष	ILR4617379 फोटो उपलब्ध	18 निर्वाचक का नाम : कला पति का नाम: कैलाश गृह संख्या : 56 उम्र : 61 लिंग : महिला	ILR4617197 फोटो उपलब्ध
19 निर्वाचक का नाम : रामभाऊ पिता का नाम: मुल्या गृह संख्या : 58 उम्र : 64 लिंग : पुरुष	ILR4712071 फोटो उपलब्ध	20 निर्वाचक का नाम : चिंता पति का नाम: रामभाऊ गृह संख्या : 58 उम्र : 59 लिंग : महिला	ILR4712089 फोटो उपलब्ध	21 निर्वाचक का नाम : ब्रजलाल पिता का नाम: रामभाऊ गृह संख्या : 58 उम्र : 42 लिंग : महिला	DYN1618651 फोटो उपलब्ध
22 निर्वाचक का नाम : रईसखां पिता का नाम: जब्बारखां गृह संख्या : 65 उम्र : 59 लिंग : पुरुष	ILR4540084 फोटो उपलब्ध	23 निर्वाचक का नाम : अख्तर पति का नाम: रईसखां गृह संख्या : 65 उम्र : 54 लिंग : महिला	ILR4541231 फोटो उपलब्ध	# 24 निर्वाचक का नाम : अनीस खान पिता का नाम: रईस खान गृह संख्या : 65 उम्र : 36 लिंग : पुरुष	ILR2855146 फोटो उपलब्ध
25 निर्वाचक का नाम : इलियास पिता का नाम: रहीश खां गृह संख्या : 65 उम्र : 31 लिंग : पुरुष	ILR3505518 फोटो उपलब्ध	26 निर्वाचक का नाम : फूलवती पति का नाम: गंगविशन गृह संख्या : 123 उम्र : 78 लिंग : महिला	ILR0060954 फोटो उपलब्ध	27 निर्वाचक का नाम : विपत सिंह पिता का नाम: रामनारायण गृह संख्या : 123 उम्र : 45 लिंग : पुरुष	ILR2994424 फोटो उपलब्ध
28 निर्वाचक का नाम : रामकुमार पिता का नाम: रामनारायण गृह संख्या : 123 उम्र : 35 लिंग : पुरुष	ILR3150117 फोटो उपलब्ध	29 निर्वाचक का नाम : सविता पति का नाम: शैतान सिंह गृह संख्या : 123 उम्र : 35 लिंग : महिला	ILR3747706 फोटो उपलब्ध	30 निर्वाचक का नाम : मालती पति का नाम: रामकुमार गृह संख्या : 123 उम्र : 33 लिंग : महिला	ILR3504834 फोटो उपलब्ध

31 निर्वाचक का नाम : गबरा बाई पति का नाम: रामप्रसाद गृह संख्या : 123 उम्र : 33 लिंग : महिला	ILR3150125 फोटो उपलब्ध	32 निर्वाचक का नाम : शैतान सिंह पिता का नाम: गंगाविशन गृह संख्या : 123 उम्र : 31 लिंग : पुरुष	ILR3504545 फोटो उपलब्ध	33 निर्वाचक का नाम : सुरज पिता का नाम: रामनारायण गृह संख्या : 123 उम्र : 27 लिंग : पुरुष	ILR4046207 फोटो उपलब्ध
34 निर्वाचक का नाम : आरती पति का नाम: सुरज गृह संख्या : 123 उम्र : 25 लिंग : महिला	ILR4995205 फोटो उपलब्ध	35 निर्वाचक का नाम : इशाकखां पिता का नाम: गुलमोहम्मद गृह संख्या : 135 उम्र : 61 लिंग : पुरुष	DYN1618917 फोटो उपलब्ध	36 निर्वाचक का नाम : मुनव्वर पति का नाम: ईशाकखां गृह संख्या : 135 उम्र : 56 लिंग : महिला	ILR4712121 फोटो उपलब्ध
37 निर्वाचक का नाम : शफीकखां पिता का नाम: गुलमोहम्मद गृह संख्या : 135 उम्र : 53 लिंग : पुरुष	ILR4712139 फोटो उपलब्ध	38 निर्वाचक का नाम : समशद पति का नाम: शफीकखां गृह संख्या : 135 उम्र : 51 लिंग : महिला	CBR0128975 फोटो उपलब्ध	39 निर्वाचक का नाम : इरसाद खां पिता का नाम: गुलमोहम्मद गृह संख्या : 135 उम्र : 37 लिंग : पुरुष	ILR3504859 फोटो उपलब्ध
40 निर्वाचक का नाम : नसीम बी पति का नाम: रफीक खां गृह संख्या : 135 उम्र : 37 लिंग : महिला	ILR3504883 फोटो उपलब्ध	41 निर्वाचक का नाम : इमरान पिता का नाम: ईशाक गृह संख्या : 135 उम्र : 36 लिंग : पुरुष	ILR3974144 फोटो उपलब्ध	42 निर्वाचक का नाम : शवाना बी पति का नाम: इरसाद गृह संख्या : 135 उम्र : 35 लिंग : महिला	ILR3504909 फोटो उपलब्ध
43 निर्वाचक का नाम : रुबीना पति का नाम: इमरान गृह संख्या : 135 उम्र : 34 लिंग : महिला	ILR3974151 फोटो उपलब्ध	44 निर्वाचक का नाम : तोफिक पिता का नाम: सफीक खां गृह संख्या : 135 उम्र : 33 लिंग : पुरुष	ILR3504842 फोटो उपलब्ध	45 निर्वाचक का नाम : गुफरान खां पिता का नाम: ईसाक खां गृह संख्या : 135 उम्र : 33 लिंग : पुरुष	ILR3504875 फोटो उपलब्ध
46 निर्वाचक का नाम : सन्नो बी पति का नाम: इरफान खां गृह संख्या : 135 उम्र : 33 लिंग : महिला	ILR3504933 फोटो उपलब्ध	47 निर्वाचक का नाम : इलियास खां पिता का नाम: शफीक खां गृह संख्या : 135 उम्र : 32 लिंग : पुरुष	ILR3262425 फोटो उपलब्ध	48 निर्वाचक का नाम : अफरीन खान पति का नाम: इलियास खान गृह संख्या : 135 उम्र : 27 लिंग : महिला	ILR5045950 फोटो उपलब्ध
49 निर्वाचक का नाम : सन्जुम पति का नाम: गुफरान खान गृह संख्या : 135 उम्र : 22 लिंग : महिला	ILR5045471 फोटो उपलब्ध	50 निर्वाचक का नाम : तौसिफ़ खान पिता का नाम: शफीक़ खान गृह संख्या : 135 उम्र : 22 लिंग : पुरुष	ILR5045976 फोटो उपलब्ध	51 निर्वाचक का नाम : फती पति का नाम: शंकरलाल गृह संख्या : 138 उम्र : 76 लिंग : महिला	ILR4711206 फोटो उपलब्ध
52 निर्वाचक का नाम : अजय सिंह पिता का नाम: शंकरलाल गृह संख्या : 138 उम्र : 49 लिंग : पुरुष	ILR4541124 फोटो उपलब्ध	53 निर्वाचक का नाम : ललता पति का नाम: अजय सिंह गृह संख्या : 138 उम्र : 48 लिंग : महिला	ILR4540399 फोटो उपलब्ध	54 निर्वाचक का नाम : गजराज सिंह पिता का नाम: शंकरलाल गृह संख्या : 138 उम्र : 47 लिंग : पुरुष	DYN1618412 फोटो उपलब्ध
55 निर्वाचक का नाम : श्यामबाई पति का नाम: गजराज गृह संख्या : 138 उम्र : 44 लिंग : महिला	DYN2052777 फोटो उपलब्ध	56 निर्वाचक का नाम : अर्जुन पिता का नाम: अजबसिंह गृह संख्या : 138 उम्र : 24 लिंग : पुरुष	ILR4771952 फोटो उपलब्ध	57 निर्वाचक का नाम : सुलोचना पिता का नाम: गजराज सिंग गृह संख्या : 138 उम्र : 22 लिंग : महिला	ILR4995072 फोटो उपलब्ध
58 निर्वाचक का नाम : सुरज पिता का नाम: गजराज गृह संख्या : 138 उम्र : 21 लिंग : पुरुष	ILR4995080 फोटो उपलब्ध	59 निर्वाचक का नाम : रामचंद्र पिता का नाम: रंगलाल गृह संख्या : 148 उम्र : 49 लिंग : पुरुष	DYN2163095 फोटो उपलब्ध	60 निर्वाचक का नाम : सुमन बाई पति का नाम: रामचंद्र गृह संख्या : 148 उम्र : 47 लिंग : महिला	DYN1401884 फोटो उपलब्ध

61	ILR4046215	निर्वाचक का नाम : संजय पिता का नाम: रामचंद्र गृह संख्या : 148 उम्र : 26 लिंग : पुरुष	फोटो उपलब्ध	62	ILR4225512	निर्वाचक का नाम : अनिल पिता का नाम: राम चंद्र गृह संख्या : 148 उम्र : 25 लिंग : पुरुष	फोटो उपलब्ध	63	ILR5140520	निर्वाचक का नाम : रीना सोनेर पति का नाम: अनिल सोनेर गृह संख्या : 148 उम्र : 23 लिंग : महिला	फोटो उपलब्ध
64	ILR4995064	निर्वाचक का नाम : रोहित पिता का नाम: रामचंद्र सोनेर गृह संख्या : 148 उम्र : 22 लिंग : पुरुष	फोटो उपलब्ध	65	ILR4995015	निर्वाचक का नाम : अरूणा सोनेर पति का नाम: संजय गृह संख्या : 148 उम्र : 21 लिंग : महिला	फोटो उपलब्ध	66	ILR4540365	निर्वाचक का नाम : कैलाश पिता का नाम: प्रहलाद गृह संख्या : 152 उम्र : 51 लिंग : पुरुष	फोटो उपलब्ध
67	ILR4530382	निर्वाचक का नाम : प्रकाश पिता का नाम: प्रहलाद गृह संख्या : 152 उम्र : 49 लिंग : पुरुष	फोटो उपलब्ध	68	DYN1618529	निर्वाचक का नाम : चिंता पति का नाम: कैलाश गृह संख्या : 152 उम्र : 48 लिंग : महिला	फोटो उपलब्ध	69	ILR4530408	निर्वाचक का नाम : ममता पति का नाम: प्रकाश गृह संख्या : 152 उम्र : 48 लिंग : महिला	फोटो उपलब्ध
70	ILR3924214	निर्वाचक का नाम : अशोक पिता का नाम: प्रकाश गृह संख्या : 152 उम्र : 29 लिंग : पुरुष	फोटो उपलब्ध	71	ILR3924222	निर्वाचक का नाम : संजय पिता का नाम: प्रकाश गृह संख्या : 152 उम्र : 27 लिंग : पुरुष	फोटो उपलब्ध	72	ILR5145313	निर्वाचक का नाम : सविता टाटू पति का नाम: अशोक गृह संख्या : 152 उम्र : 27 लिंग : महिला	फोटो उपलब्ध
73	ILR4841722	निर्वाचक का नाम : अल्केश पिता का नाम: कैलाश गृह संख्या : 152 उम्र : 25 लिंग : पुरुष	फोटो उपलब्ध	74	ILR5096102	निर्वाचक का नाम : नितेश टाटू पिता का नाम: कैलाश टाटू गृह संख्या : 152 उम्र : 21 लिंग : पुरुष	फोटो उपलब्ध	75	ILR5289491	निर्वाचक का नाम : शिवानी जारवाल पति का नाम: संजय गृह संख्या : 152 उम्र : 19 लिंग : महिला	फोटो उपलब्ध
76	DYN2052892	निर्वाचक का नाम : गुलाब पति का नाम: सिताराम गृह संख्या : 163 उम्र : 59 लिंग : महिला	फोटो उपलब्ध	77	ILR4530580	निर्वाचक का नाम : धूमसिंह पिता का नाम: कोदर गृह संख्या : 163 उम्र : 57 लिंग : पुरुष	फोटो उपलब्ध	78	DYN2053072	निर्वाचक का नाम : मदनलाल पिता का नाम: कोदर गृह संख्या : 163 उम्र : 55 लिंग : पुरुष	फोटो उपलब्ध
79	DYN2053080	निर्वाचक का नाम : राधा पति का नाम: मदनलाल गृह संख्या : 163 उम्र : 51 लिंग : महिला	फोटो उपलब्ध	80	DYN2052801	निर्वाचक का नाम : भुजराम सिंह टाटू पिता का नाम: सीताराम टाटू गृह संख्या : 163 उम्र : 43 लिंग : पुरुष	फोटो उपलब्ध	81	ILR3924230	निर्वाचक का नाम : हिरामणी पति का नाम: भुजराम गृह संख्या : 163 उम्र : 41 लिंग : महिला	फोटो उपलब्ध
82	ILR3026838	निर्वाचक का नाम : लखनलाल पिता का नाम: धूम सिंह गृह संख्या : 163 उम्र : 37 लिंग : पुरुष	फोटो उपलब्ध	83	ILR3026846	निर्वाचक का नाम : माया पति का नाम: लखन गृह संख्या : 163 उम्र : 36 लिंग : महिला	फोटो उपलब्ध	84	ILR3504941	निर्वाचक का नाम : विकास पिता का नाम: मदन लाल गृह संख्या : 163 उम्र : 32 लिंग : पुरुष	फोटो उपलब्ध
85	ILR3820743	निर्वाचक का नाम : ज्योति पति का नाम: विकास गृह संख्या : 163 उम्र : 30 लिंग : महिला	फोटो उपलब्ध	86	ILR3820735	निर्वाचक का नाम : राकेश पिता का नाम: मदन लाल गृह संख्या : 163 उम्र : 28 लिंग : पुरुष	फोटो उपलब्ध	87	ILR5163209	निर्वाचक का नाम : अशोक टाटू पिता का नाम: सीताराम गृह संख्या : 163 उम्र : 28 लिंग : पुरुष	फोटो उपलब्ध
88	ILR5039979	निर्वाचक का नाम : ज्योति टाटू पति का नाम: राकेश गृह संख्या : 163 उम्र : 27 लिंग : महिला	फोटो उपलब्ध	89	ILR3782950	निर्वाचक का नाम : उषा पति का नाम: जितेन्द्र गृह संख्या : 167 उम्र : 34 लिंग : महिला	फोटो उपलब्ध	90	ILR3504958	निर्वाचक का नाम : महेन्द्र पिता का नाम: रमेश गृह संख्या : 167 उम्र : 33 लिंग : पुरुष	फोटो उपलब्ध

91	ILR3782943	निर्वाचक का नाम : सुमन टाडू पति का नाम: महेन्द्र गृह संख्या : 167 उम्र : 31 लिंग : महिला	फोटो उपलब्ध	92	DYN2053429	निर्वाचक का नाम : जयनारायण पिता का नाम: देवीराम गृह संख्या : 199 उम्र : 82 लिंग : पुरुष	फोटो उपलब्ध	93	ILR4617387	निर्वाचक का नाम : कमला पति का नाम: जयनारायण गृह संख्या : 199 उम्र : 68 लिंग : महिला	फोटो उपलब्ध
94	DYN2005171	निर्वाचक का नाम : सुरेश पिता का नाम: जैनारायण गृह संख्या : 199 उम्र : 43 लिंग : पुरुष	फोटो उपलब्ध	95	DYN2053353	निर्वाचक का नाम : नर्वदी पति का नाम: सुरेश गृह संख्या : 199 उम्र : 41 लिंग : महिला	फोटो उपलब्ध	96	ILR4211918	निर्वाचक का नाम : ममता पति का नाम: महेश गृह संख्या : 199 उम्र : 38 लिंग : महिला	फोटो उपलब्ध
97	ILR2855526	निर्वाचक का नाम : महेश पिता का नाम: जयनारायण गृह संख्या : 199 उम्र : 37 लिंग : पुरुष	फोटो उपलब्ध	98	ILR4225520	निर्वाचक का नाम : राहुल पिता का नाम: सुरेश गृह संख्या : 199 उम्र : 25 लिंग : पुरुष	फोटो उपलब्ध	99	ILR4851788	निर्वाचक का नाम : रेखा भकंड पति का नाम: राहुल गृह संख्या : 199 उम्र : 25 लिंग : महिला	फोटो उपलब्ध
100	ILR5092846	निर्वाचक का नाम : कविता पति का नाम: छोटेलाल भकंड गृह संख्या : 199 उम्र : 24 लिंग : महिला	फोटो उपलब्ध	101	ILR5045992	निर्वाचक का नाम : छोटेलाल पिता का नाम: सुरेश गृह संख्या : 199 उम्र : 23 लिंग : पुरुष	फोटो उपलब्ध	102	ILR3262383	निर्वाचक का नाम : अनिशा बी पति का नाम: प्यारेखां गृह संख्या : 200 उम्र : 60 लिंग : महिला	फोटो उपलब्ध
103	ILR4044194	निर्वाचक का नाम : शाईन पति का नाम: इमरान गृह संख्या : 200 उम्र : 28 लिंग : महिला	फोटो उपलब्ध	104	ILR4995007	निर्वाचक का नाम : राजा पिता का नाम: प्यारे खां गृह संख्या : 200 उम्र : 24 लिंग : पुरुष	फोटो उपलब्ध	105	DYN1618172	निर्वाचक का नाम : जफरखां पिता का नाम: श्यानखां गृह संख्या : 200ख उम्र : 57 लिंग : पुरुष	फोटो उपलब्ध
106	ILR4541736	निर्वाचक का नाम : मुन्ववी पति का नाम: जफरखां गृह संख्या : 200ख उम्र : 54 लिंग : महिला	फोटो उपलब्ध	107	ILR3261807	निर्वाचक का नाम : दुलारे पिता का नाम: प्यारे खां गृह संख्या : 200ख उम्र : 38 लिंग : पुरुष	फोटो उपलब्ध	108	ILR3262003	निर्वाचक का नाम : शाकीर खां पिता का नाम: प्यारे खां गृह संख्या : 200ख उम्र : 36 लिंग : पुरुष	फोटो उपलब्ध
109	ILR3262029	निर्वाचक का नाम : इमरान खां पिता का नाम: प्यारे खां गृह संख्या : 200ख उम्र : 34 लिंग : पुरुष	फोटो उपलब्ध	110	ILR3261815	निर्वाचक का नाम : परवीन बी पिता का नाम: दुलारे खां गृह संख्या : 200ख उम्र : 34 लिंग : महिला	फोटो उपलब्ध	111	ILR3262011	निर्वाचक का नाम : रूबी पति का नाम: शाकीर खां गृह संख्या : 200ख उम्र : 33 लिंग : महिला	फोटो उपलब्ध
112	ILR3262037	निर्वाचक का नाम : अनसार खां पिता का नाम: प्यारे खां गृह संख्या : 200ख उम्र : 32 लिंग : पुरुष	फोटो उपलब्ध	113	ILR3504966	निर्वाचक का नाम : फिरोज खां पिता का नाम: जफर खां गृह संख्या : 200 ख उम्र : 31 लिंग : पुरुष	फोटो उपलब्ध	114	ILR4995130	निर्वाचक का नाम : सेनाज़ पति का नाम: फिरोज खान गृह संख्या : 200ख उम्र : 25 लिंग : महिला	फोटो उपलब्ध
115	ILR4617395	निर्वाचक का नाम : रहमानखां पिता का नाम: मलीमखां गृह संख्या : 201 उम्र : 64 लिंग : पुरुष	फोटो उपलब्ध	116	ILR4540621	निर्वाचक का नाम : जमीला पति का नाम: रहमान गृह संख्या : 201 उम्र : 61 लिंग : महिला	फोटो उपलब्ध	117	DYN2004976	निर्वाचक का नाम : शब्बीरखां पिता का नाम: सलीमखां गृह संख्या : 201 उम्र : 49 लिंग : पुरुष	फोटो उपलब्ध
118	DYN2005007	निर्वाचक का नाम : रुकसाना पति का नाम: शब्बीरखां गृह संख्या : 201 उम्र : 47 लिंग : महिला	फोटो उपलब्ध	119	DYN2004950	निर्वाचक का नाम : जलील खां पिता का नाम: सलीम खां गृह संख्या : 201 उम्र : 44 लिंग : पुरुष	फोटो उपलब्ध	120	ILR4211850	निर्वाचक का नाम : मूनोवर पति का नाम: जलील खान गृह संख्या : 201 उम्र : 43 लिंग : महिला	फोटो उपलब्ध

121 निर्वाचक का नाम : अनिल पिता का नाम: नारायण गृह संख्या : 201 उम्र : 37 लिंग : पुरुष	ILR2855534 फोटो उपलब्ध	122 निर्वाचक का नाम : रमजान खां पिता का नाम: रहमान खां गृह संख्या : 201 उम्र : 36 लिंग : पुरुष	ILR3262458 फोटो उपलब्ध	123 निर्वाचक का नाम : अहसान खां पिता का नाम: रहमान खां गृह संख्या : 201 उम्र : 34 लिंग : पुरुष	ILR3262060 फोटो उपलब्ध
124 निर्वाचक का नाम : बेबी पति का नाम: रामजान खां गृह संख्या : 201 उम्र : 34 लिंग : महिला	ILR3262052 फोटो उपलब्ध	125 निर्वाचक का नाम : रानी पति का नाम: अनिल गृह संख्या : 201 उम्र : 34 लिंग : महिला	ILR3262078 फोटो उपलब्ध	126 निर्वाचक का नाम : शकीना पति का नाम: ऐसान गृह संख्या : 201 उम्र : 32 लिंग : महिला	ILR3573227 फोटो उपलब्ध
127 निर्वाचक का नाम : आरती पति का नाम: दिनेश गृह संख्या : 201 उम्र : 29 लिंग : महिला	ILR4621678 फोटो उपलब्ध	128 निर्वाचक का नाम : फ़रज़ाना पति का नाम: शाहरुख गृह संख्या : 201 उम्र : 25 लिंग : महिला	ILR4771986 फोटो उपलब्ध	129 निर्वाचक का नाम : पूजा विश्वकर्मा पति का नाम: जितेन्द्र विश्वकर्मा गृह संख्या : 201 उम्र : 25 लिंग : महिला	ILR5130935 फोटो उपलब्ध
130 निर्वाचक का नाम : शाहरुख खान पिता का नाम: रहमान गृह संख्या : 201 उम्र : 25 लिंग : पुरुष	ILR4771960 फोटो उपलब्ध	131 निर्वाचक का नाम : नारायण पिता का नाम: गोपी गृह संख्या : 201क उम्र : 65 लिंग : पुरुष	ILR4542379 फोटो उपलब्ध	132 निर्वाचक का नाम : शांता पति का नाम: नारायण गृह संख्या : 201क उम्र : 64 लिंग : महिला	ILR4541926 फोटो उपलब्ध
133 निर्वाचक का नाम : कमल पिता का नाम: नारायण गृह संख्या : 201क उम्र : 49 लिंग : पुरुष	DYN2053122 फोटो उपलब्ध	134 निर्वाचक का नाम : किरण पति का नाम: कमल गृह संख्या : 201क उम्र : 47 लिंग : महिला	DYN2053379 फोटो उपलब्ध	135 निर्वाचक का नाम : जितेन्द्र पिता का नाम: नारायण गृह संख्या : 201 क उम्र : 31 लिंग : पुरुष	ILR3504982 फोटो उपलब्ध
136 निर्वाचक का नाम : इमरतलाल पिता का नाम: रामप्रसाद गृह संख्या : 201ख उम्र : 68 लिंग : पुरुष	ILR4617577 फोटो उपलब्ध	137 निर्वाचक का नाम : रुकमणी पति का नाम: इमरतलाल गृह संख्या : 201ख उम्र : 66 लिंग : महिला	ILR4713483 फोटो उपलब्ध	138 निर्वाचक का नाम : सलित पति का नाम: केवलराम गृह संख्या : 201ख उम्र : 43 लिंग : महिला	ILR0060970 फोटो उपलब्ध
139 निर्वाचक का नाम : केवलराम पिता का नाम: इमरतलाल गृह संख्या : 201ख उम्र : 41 लिंग : पुरुष	ILR0060988 फोटो उपलब्ध	140 निर्वाचक का नाम : महेंद्र पिता का नाम: इमरत लाल गृह संख्या : 201ख उम्र : 31 लिंग : पुरुष	ILR3504560 फोटो उपलब्ध	141 निर्वाचक का नाम : स्वाती राठौर पति का नाम: महेंद्र गृह संख्या : 201 kh उम्र : 23 लिंग : महिला	ILR4885570 फोटो उपलब्ध
142 निर्वाचक का नाम : रमेशचंद्र पिता का नाम: मांगीलाल गृह संख्या : 203 उम्र : 67 लिंग : पुरुष	ILR4541603 फोटो उपलब्ध	143 निर्वाचक का नाम : सन्तोष पिता का नाम: रमेशचन्द्र गृह संख्या : 203 उम्र : 43 लिंग : पुरुष	DYN1401017 फोटो उपलब्ध	144 निर्वाचक का नाम : ममता पति का नाम: सन्तोष गृह संख्या : 203 उम्र : 42 लिंग : महिला	DYN1401009 फोटो उपलब्ध
145 निर्वाचक का नाम : मुकेश पिता का नाम: रमेश गृह संख्या : 203 उम्र : 41 लिंग : पुरुष	ILR2855559 फोटो उपलब्ध	146 निर्वाचक का नाम : मालती पति का नाम: मुकेश गृह संख्या : 203 उम्र : 37 लिंग : महिला	ILR2855542 फोटो उपलब्ध	147 निर्वाचक का नाम : नर्वदा पिता का नाम: रमेश चंद्र गृह संख्या : 203 उम्र : 35 लिंग : पुरुष	ILR3504578 फोटो उपलब्ध
148 निर्वाचक का नाम : मंजू पति का नाम: नर्वदा गृह संख्या : 203 उम्र : 33 लिंग : महिला	ILR3504628 फोटो उपलब्ध	149 निर्वाचक का नाम : बलराम पिता का नाम: रमेश चंद्र गृह संख्या : 203 उम्र : 29 लिंग : पुरुष	ILR3866845 फोटो उपलब्ध	150 निर्वाचक का नाम : करिश्मा पति का नाम: बलराम गृह संख्या : 203 उम्र : 29 लिंग : महिला	ILR3974169 फोटो उपलब्ध

151 निर्वाचक का नाम : हरिओम पिता का नाम: संतोष गृह संख्या : 203 उम्र : 24 लिंग : पुरुष	ILR4617767 फोटो उपलब्ध	# 152 निर्वाचक का नाम : निर्मला गुमलाडू पति का नाम: हरिओम गुमलाडू गृह संख्या : 203 उम्र : 22 लिंग : महिला	ILR4895884 फोटो उपलब्ध	153 निर्वाचक का नाम : शिवनारायण पिता का नाम: नत्थुराम गृह संख्या : 204 उम्र : 76 लिंग : पुरुष	DYN1618180 फोटो उपलब्ध
154 निर्वाचक का नाम : कला पति का नाम: शिवनारायण गृह संख्या : 204 उम्र : 73 लिंग : महिला	ILR4530663 फोटो उपलब्ध	155 निर्वाचक का नाम : दिनेश गोठवाल पिता का नाम: शिवनारायण गृह संख्या : 204 उम्र : 30 लिंग : पुरुष	ILR3608973 फोटो उपलब्ध	156 निर्वाचक का नाम : आशा गोठवाल पति का नाम: मुकेश गृह संख्या : 204 उम्र : 29 लिंग : महिला	ILR4864971 फोटो उपलब्ध
157 निर्वाचक का नाम : मुकेश पिता का नाम: सोनारायण गृह संख्या : 204 उम्र : 27 लिंग : पुरुष	ILR3974086 फोटो उपलब्ध	158 निर्वाचक का नाम : सरवन पिता का नाम: अमर सिंह गृह संख्या : 205 उम्र : 43 लिंग : पुरुष	ILR3504636 फोटो उपलब्ध	159 निर्वाचक का नाम : सुनीता पति का नाम: सरवन गृह संख्या : 205 उम्र : 41 लिंग : महिला	ILR3504644 फोटो उपलब्ध
160 निर्वाचक का नाम : महेश पिता का नाम: शिव नारायण गृह संख्या : 205 उम्र : 39 लिंग : पुरुष	ILR2966968 फोटो उपलब्ध	161 निर्वाचक का नाम : गोमती पति का नाम: महेश गृह संख्या : 205 उम्र : 37 लिंग : महिला	ILR3505526 फोटो उपलब्ध	162 निर्वाचक का नाम : ललित काजलिया अन्य: सरवन कजलिया गृह संख्या : 205 उम्र : 31 लिंग : पुरुष	ILR5067004 फोटो उपलब्ध
163 निर्वाचक का नाम : सुमन पति का नाम: हरीराम गृह संख्या : 205क उम्र : 65 लिंग : महिला	ILR4530689 फोटो उपलब्ध	164 निर्वाचक का नाम : मदन लाल पिता का नाम: सुखराम गृह संख्या : 205क उम्र : 53 लिंग : पुरुष	ILR3504586 फोटो उपलब्ध	165 निर्वाचक का नाम : बसंता पति का नाम: मदनलाल गृह संख्या : 205क उम्र : 49 लिंग : महिला	ILR3504594 फोटो उपलब्ध
166 निर्वाचक का नाम : फुलचंद पिता का नाम: हरीराम गृह संख्या : 205क उम्र : 47 लिंग : पुरुष	DYN1618974 फोटो उपलब्ध	167 निर्वाचक का नाम : धर्मेन्द्र सैनी पिता का नाम: मदनलाल गृह संख्या : 205क उम्र : 22 लिंग : पुरुष	ILR4864096 फोटो उपलब्ध	168 निर्वाचक का नाम : नारायण पिता का नाम: घासीराम गृह संख्या : 206 उम्र : 66 लिंग : पुरुष	ILR4530705 फोटो उपलब्ध
169 निर्वाचक का नाम : राधेश्याम पिता का नाम: नारायण गृह संख्या : 206 उम्र : 42 लिंग : पुरुष	ILR2855567 फोटो उपलब्ध	170 निर्वाचक का नाम : संतोष पिता का नाम: नारायण गृह संख्या : 206 उम्र : 36 लिंग : पुरुष	ILR3262466 फोटो उपलब्ध	171 निर्वाचक का नाम : वाली पति का नाम: संतोष गृह संख्या : 206 उम्र : 32 लिंग : महिला	ILR3262474 फोटो उपलब्ध
172 निर्वाचक का नाम : फुलवती पति का नाम: जयनारायण गृह संख्या : 210 उम्र : 63 लिंग : महिला	ILR4530721 फोटो उपलब्ध	173 निर्वाचक का नाम : ललता बाई पति का नाम: मोहन गृह संख्या : 210 उम्र : 49 लिंग : महिला	ILR2855575 फोटो उपलब्ध	174 निर्वाचक का नाम : मनोज कु मार पिता का नाम: जयनारायण गृह संख्या : 210 उम्र : 43 लिंग : पुरुष	DYN1618719 फोटो उपलब्ध
175 निर्वाचक का नाम : सरवती पति का नाम: मनोज कु मार गृह संख्या : 210 उम्र : 40 लिंग : महिला	DYN1618800 फोटो उपलब्ध	176 निर्वाचक का नाम : जितेन्द्र पिता का नाम: मोहनलाल गृह संख्या : 210 उम्र : 28 लिंग : पुरुष	ILR3782935 फोटो उपलब्ध	177 निर्वाचक का नाम : मनीषा पति का नाम: जितेंद्र गृह संख्या : 210 उम्र : 26 लिंग : महिला	ILR4170692 फोटो उपलब्ध
178 निर्वाचक का नाम : शुभम पिता का नाम: मनोज गृह संख्या : 210 उम्र : 23 लिंग : पुरुष	ILR5073291 फोटो उपलब्ध	179 निर्वाचक का नाम : शिवानी पिता का नाम: मनोज कुमार गृह संख्या : 210 उम्र : 21 लिंग : महिला	ILR5065586 फोटो उपलब्ध	180 निर्वाचक का नाम : गणेश कु मार पिता का नाम: जागेश्वर गृह संख्या : 211 उम्र : 44 लिंग : पुरुष	DYN1401728 फोटो उपलब्ध

181 निर्वाचक का नाम : राजू पिता का नाम: उदय सिंह गृह संख्या : 211 उम्र : 38 लिंग : पुरुष	ILR3150414 फोटो उपलब्ध	182 निर्वाचक का नाम : सुनिता पति का नाम: मनोहर गृह संख्या : 211 उम्र : 37 लिंग : महिला	ILR3262490 फोटो उपलब्ध	183 निर्वाचक का नाम : शीला पति का नाम: राजू गृह संख्या : 211 उम्र : 35 लिंग : महिला	ILR3150422 फोटो उपलब्ध
184 निर्वाचक का नाम : राजेश्वरी पति का नाम: विशाल गृह संख्या : 211 उम्र : 31 लिंग : महिला	ILR4995189 फोटो उपलब्ध	185 निर्वाचक का नाम : विशाल पिता का नाम: विष्णु गृह संख्या : 211 उम्र : 28 लिंग : पुरुष	ILR3912615 फोटो उपलब्ध	186 निर्वाचक का नाम : प्रियंका धुर्वे पिता का नाम: गणेश कुमार गृह संख्या : 211 उम्र : 21 लिंग : महिला	ILR5079108 फोटो उपलब्ध
187 निर्वाचक का नाम : प्रियंका पति का नाम: दीपक गृह संख्या : 211 उम्र : 19 लिंग : महिला	ILR5230347 फोटो उपलब्ध	188 निर्वाचक का नाम : जगदीश पिता का नाम: भागीरथ गृह संख्या : 211ग उम्र : 43 लिंग : पुरुष	DYN1401785 फोटो उपलब्ध	189 निर्वाचक का नाम : बसुराई बाई पति का नाम: जगदीश गृह संख्या : 211ग उम्र : 43 लिंग : महिला	DYN1618461 फोटो उपलब्ध
190 निर्वाचक का नाम : अंकेश इवने पिता का नाम: जगदीश गृह संख्या : 211 ग उम्र : 23 लिंग : पुरुष	ILR4850467 फोटो उपलब्ध	191 निर्वाचक का नाम : बाबुलाल पिता का नाम: कोदर गृह संख्या : 211क उम्र : 97 लिंग : पुरुष	DYN1618552 फोटो उपलब्ध	192 निर्वाचक का नाम : कन्हैया पिता का नाम: बाबुलाल गृह संख्या : 211क उम्र : 75 लिंग : पुरुष	DYN1618495 फोटो उपलब्ध
193 निर्वाचक का नाम : किशोरी पिता का नाम: बाबुलाल गृह संख्या : 211क उम्र : 51 लिंग : पुरुष	DYN1401041 फोटो उपलब्ध	194 निर्वाचक का नाम : मनोहर पिता का नाम: बाबुलाल गृह संख्या : 211क उम्र : 43 लिंग : पुरुष	DYN2052736 फोटो उपलब्ध	195 निर्वाचक का नाम : सुरेश पिता का नाम: कन्हैया गृह संख्या : 211क उम्र : 39 लिंग : पुरुष	ILR2855583 फोटो उपलब्ध
196 निर्वाचक का नाम : सुबी बाई उडके पति का नाम: मुकेश उडके गृह संख्या : 211क उम्र : 35 लिंग : महिला	ILR2855591 फोटो उपलब्ध	197 निर्वाचक का नाम : दिनेश इवने इवने पिता का नाम: कन्हैया गृह संख्या : 211 क उम्र : 29 लिंग : पुरुष	ILR3505005 फोटो उपलब्ध	198 निर्वाचक का नाम : दीपिका पिता का नाम: किशोरी गृह संख्या : 211क उम्र : 21 लिंग : महिला	ILR5065933 फोटो उपलब्ध
199 निर्वाचक का नाम : रितिक पिता का नाम: मुकेश गृह संख्या : 211के उम्र : 21 लिंग : पुरुष	ILR4995098 फोटो उपलब्ध	200 निर्वाचक का नाम : शिवानी इवने पिता का नाम: मनोहर गृह संख्या : 211 क उम्र : 21 लिंग : महिला	ILR5182696 फोटो उपलब्ध	201 निर्वाचक का नाम : संगीता पति का नाम: दिनेश गृह संख्या : 211क उम्र : 28 लिंग : महिला	ILR4771929 फोटो उपलब्ध
202 निर्वाचक का नाम : दीपक इवने पिता का नाम: किशोरी गृह संख्या : 211का उम्र : 24 लिंग : पुरुष	ILR4855334 फोटो उपलब्ध	203 निर्वाचक का नाम : कुंजीलाल पिता का नाम: कोदरलाल गृह संख्या : 211ख उम्र : 69 लिंग : पुरुष	ILR4541579 फोटो उपलब्ध	204 निर्वाचक का नाम : शैतान पिता का नाम: कुंजीलाल गृह संख्या : 211 ख उम्र : 37 लिंग : पुरुष	ILR3026853 फोटो उपलब्ध
205 निर्वाचक का नाम : माया पति का नाम: शैतान गृह संख्या : 211 ख उम्र : 36 लिंग : महिला	ILR3026861 फोटो उपलब्ध	206 निर्वाचक का नाम : कमलेश पिता का नाम: कुंजीलाल गृह संख्या : 211ख उम्र : 36 लिंग : पुरुष	ILR3026879 फोटो उपलब्ध	207 निर्वाचक का नाम : संजू पति का नाम: कमलेश गृह संख्या : 211 ख उम्र : 34 लिंग : महिला	ILR3026887 फोटो उपलब्ध
208 निर्वाचक का नाम : प्रिया पिता का नाम: शैतान गृह संख्या : 211 ख उम्र : 21 लिंग : महिला	ILR4931234 फोटो उपलब्ध	209 निर्वाचक का नाम : सचिन इवने पिता का नाम: शैतान सिंह गृह संख्या : 211ख उम्र : 20 लिंग : पुरुष	ILR5240767 फोटो उपलब्ध	210 निर्वाचक का नाम : मुके श कु मार पिता का नाम: बाबुलाल गृह संख्या : 212 उम्र : 46 लिंग : पुरुष	DYN1401744 फोटो उपलब्ध

211 निर्वाचक का नाम : भारतसिंह पिता का नाम: बाबूलाल गृह संख्या : 212 उम्र : 43 लिंग : पुरुष	DYN1618701 फोटो उपलब्ध	212 निर्वाचक का नाम : सुशीला बाई पति का नाम: मुकेश गृह संख्या : 212 उम्र : 43 लिंग : महिला	DYN1401777 फोटो उपलब्ध	213 निर्वाचक का नाम : शांताबाई पति का नाम: भारत सिंह गृह संख्या : 212 उम्र : 41 लिंग : महिला	DYN1618818 फोटो उपलब्ध
214 निर्वाचक का नाम : रवि पिता का नाम: मुकेश गृह संख्या : 212 उम्र : 25 लिंग : पुरुष	ILR4263828 फोटो उपलब्ध	215 निर्वाचक का नाम : मधु पति का नाम: रवि गृह संख्या : 212 उम्र : 24 लिंग : महिला	ILR5242086 फोटो उपलब्ध	216 निर्वाचक का नाम : अजय इन्दे पिता का नाम: भारत गृह संख्या : 212 उम्र : 23 लिंग : पुरुष	ILR4855102 फोटो उपलब्ध
217 निर्वाचक का नाम : रीना पिता का नाम: मुकेश गृह संख्या : 212 उम्र : 22 लिंग : महिला	ILR5183462 फोटो उपलब्ध	218 निर्वाचक का नाम : रवींद्र पिता का नाम: मुकेश गृह संख्या : 212 उम्र : 19 लिंग : पुरुष	ILR5268743 फोटो उपलब्ध	219 निर्वाचक का नाम : हल्को बी पति का नाम: गुल्फामखां गृह संख्या : 214 उम्र : 62 लिंग : महिला	ILR3168572 फोटो उपलब्ध
220 निर्वाचक का नाम : रकीब खां पिता का नाम: गुलफाम गृह संख्या : 214 उम्र : 45 लिंग : पुरुष	DYN2053288 फोटो उपलब्ध	221 निर्वाचक का नाम : शहजादखां पिता का नाम: गुलफामखां गृह संख्या : 214 उम्र : 44 लिंग : पुरुष	DYN1400860 फोटो उपलब्ध	# 222 निर्वाचक का नाम : आबिदा बी पति का नाम: शहजादखां गृह संख्या : 214 उम्र : 42 लिंग : महिला	DYN1618370 फोटो उपलब्ध
223 निर्वाचक का नाम : शकीला बी पति का नाम: रकीब खां गृह संख्या : 214 उम्र : 42 लिंग : महिला	ILR2855609 फोटो उपलब्ध	224 निर्वाचक का नाम : इरशाद खान पिता का नाम: गुलफाम खां गृह संख्या : 214 उम्र : 41 लिंग : पुरुष	ILR2855625 फोटो उपलब्ध	225 निर्वाचक का नाम : अनीसा बी पति का नाम: इरसाद खां गृह संख्या : 214 उम्र : 37 लिंग : महिला	ILR2855617 फोटो उपलब्ध
# 226 निर्वाचक का नाम : सादिक खान पिता का नाम: शहजाद गृह संख्या : 214 उम्र : 22 लिंग : पुरुष	ILR4847661 फोटो उपलब्ध	227 निर्वाचक का नाम : साजिद खान पिता का नाम: शहजाद खान गृह संख्या : 214 उम्र : 21 लिंग : पुरुष	ILR5140405 फोटो उपलब्ध	228 निर्वाचक का नाम : शाहिल खान पिता का नाम: शहजाद खान गृह संख्या : 214 उम्र : 20 लिंग : पुरुष	ILR5286216 फोटो उपलब्ध
229 निर्वाचक का नाम : शाहरुख पिता का नाम: रकीब खा गृह संख्या : 214 उम्र : 19 लिंग : पुरुष	ILR5230776 फोटो उपलब्ध	230 निर्वाचक का नाम : रबीना पति का नाम: शरीफखां गृह संख्या : 215 उम्र : 53 लिंग : महिला	ILR4530911 फोटो उपलब्ध	231 निर्वाचक का नाम : शफ़ीक़ खा खान पिता का नाम: मजीदखां गृह संख्या : 215 उम्र : 53 लिंग : पुरुष	ILR4530788 फोटो उपलब्ध
232 निर्वाचक का नाम : गुड्डुखां पिता का नाम: मजीदखां गृह संख्या : 215 उम्र : 48 लिंग : पुरुष	ILR4542239 फोटो उपलब्ध	233 निर्वाचक का नाम : अनीशाबी पति का नाम: गुड्डूखां गृह संख्या : 215 उम्र : 47 लिंग : महिला	DYN1618354 फोटो उपलब्ध	234 निर्वाचक का नाम : सोहिल पिता का नाम: शफ़ीक़ खान गृह संख्या : 215 उम्र : 23 लिंग : पुरुष	ILR4771994 फोटो उपलब्ध
235 निर्वाचक का नाम : शिवलाल पिता का नाम: मोतीलाल गृह संख्या : 216 उम्र : 49 लिंग : पुरुष	ILR2855633 फोटो उपलब्ध	236 निर्वाचक का नाम : शारदा पति का नाम: शिवलाल गृह संख्या : 216 उम्र : 45 लिंग : महिला	ILR2855641 फोटो उपलब्ध	237 निर्वाचक का नाम : रोहित टाटू पिता का नाम: शिवलाल गृह संख्या : 216 उम्र : 24 लिंग : पुरुष	ILR4850426 फोटो उपलब्ध
238 निर्वाचक का नाम : गुलाब पति का नाम: रंबु गृह संख्या : 217 उम्र : 67 लिंग : महिला	ILR4529079 फोटो उपलब्ध	239 निर्वाचक का नाम : बीशनलाल पिता का नाम: भाऊलाल गृह संख्या : 217 उम्र : 61 लिंग : पुरुष	DYN2053411 फोटो उपलब्ध	240 निर्वाचक का नाम : आशा पति का नाम: विशनलाल गृह संख्या : 217 उम्र : 59 लिंग : महिला	DYN2053403 फोटो उपलब्ध

241	ILR3504321	निर्वाचक का नाम : अशोक पिता का नाम: रम्बू गृह संख्या : 217 उम्र : 31 लिंग : पुरुष	फोटो उपलब्ध	242	ILR4088670	निर्वाचक का नाम : लता पति का नाम: अशोक गृह संख्या : 217 उम्र : 30 लिंग : महिला	फोटो उपलब्ध	243	ILR5076245	निर्वाचक का नाम : विजेश पिता का नाम: विशन गृह संख्या : 217 उम्र : 20 लिंग : पुरुष	फोटो उपलब्ध
244	DYN1618404	निर्वाचक का नाम : करीमखां पिता का नाम: अब्बासखां गृह संख्या : 219 उम्र : 55 लिंग : पुरुष	फोटो उपलब्ध	245	ILR4263786	निर्वाचक का नाम : शाहरुख खान पिता का नाम: करीम खान गृह संख्या : 219 उम्र : 25 लिंग : पुरुष	फोटो उपलब्ध	246	ILR4995114	निर्वाचक का नाम : नर्गिस पति का नाम: शाहरुख गृह संख्या : 219 उम्र : 23 लिंग : महिला	फोटो उपलब्ध
247	ILR5063219	निर्वाचक का नाम : मरजीना खान पति का नाम: रियासत खान गृह संख्या : 219 क उम्र : 27 लिंग : महिला	फोटो उपलब्ध	248	ILR4856712	निर्वाचक का नाम : रियासत खान माता का नाम: खैरून गृह संख्या : 219 क उम्र : 23 लिंग : पुरुष	फोटो उपलब्ध	249	ILR4529061	निर्वाचक का नाम : जानवी पति का नाम: अकबरअली गृह संख्या : 220 उम्र : 67 लिंग : महिला	फोटो उपलब्ध
250	DYN1618347	निर्वाचक का नाम : शेरअली पिता का नाम: अकबरअली गृह संख्या : 220 उम्र : 51 लिंग : पुरुष	फोटो उपलब्ध	251	ILR4528352	निर्वाचक का नाम : मेहराज पति का नाम: शेरअली गृह संख्या : 220 उम्र : 49 लिंग : महिला	फोटो उपलब्ध	252	ILR4528345	निर्वाचक का नाम : मेहरअली पिता का नाम: अकबरअली गृह संख्या : 220 उम्र : 47 लिंग : पुरुष	फोटो उपलब्ध
253	ILR2855658	निर्वाचक का नाम : चांदवी पति का नाम: मेरअली गृह संख्या : 220 उम्र : 45 लिंग : महिला	फोटो उपलब्ध	254	ILR4852406	निर्वाचक का नाम : सितारा खान पिता का नाम: शेर अली गृह संख्या : 220 उम्र : 24 लिंग : महिला	फोटो उपलब्ध	255	ILR4531745	निर्वाचक का नाम : विश्राम पिता का नाम: रामकिशन गृह संख्या : 223 उम्र : 64 लिंग : पुरुष	फोटो उपलब्ध
256	ILR0060996	निर्वाचक का नाम : विक्रमसिंह पिता का नाम: विश्रामसिंह गृह संख्या : 223 उम्र : 38 लिंग : पुरुष	फोटो उपलब्ध	257	ILR3608965	निर्वाचक का नाम : चंदा पति का नाम: विक्रम सिंह गृह संख्या : 223 उम्र : 34 लिंग : महिला	फोटो उपलब्ध	258	ILR3150430	निर्वाचक का नाम : कुन्दन पिता का नाम: विश्राम सिंह गृह संख्या : 223 उम्र : 32 लिंग : पुरुष	फोटो उपलब्ध
259	ILR3504339	निर्वाचक का नाम : रीना पिता का नाम: विश्राम गृह संख्या : 223 उम्र : 31 लिंग : महिला	फोटो उपलब्ध	260	ILR4741088	निर्वाचक का नाम : आनंद पिता का नाम: विश्राम गृह संख्या : 223 उम्र : 29 लिंग : पुरुष	फोटो उपलब्ध	261	ILR4741054	निर्वाचक का नाम : सीतू पति का नाम: आनंद गृह संख्या : 223 उम्र : 28 लिंग : महिला	फोटो उपलब्ध
262	ILR5073267	निर्वाचक का नाम : श्यामबाई उईके पति का नाम: कुंदन गृह संख्या : 223 उम्र : 27 लिंग : महिला	फोटो उपलब्ध	263	ILR5229752	निर्वाचक का नाम : हंसराज पिता का नाम: विश्राम गृह संख्या : 223 उम्र : 23 लिंग : पुरुष	फोटो उपलब्ध	264	ILR5230495	निर्वाचक का नाम : निर्जला पति का नाम: हंसराज गृह संख्या : 223 उम्र : 20 लिंग : महिला	फोटो उपलब्ध
265	ILR4741013	निर्वाचक का नाम : रमेश पते पिता का नाम: मेहताव पते गृह संख्या : 224 उम्र : 44 लिंग : पुरुष	फोटो उपलब्ध	266	ILR4741096	निर्वाचक का नाम : सामोता पते पति का नाम: रमेश पते गृह संख्या : 224 उम्र : 43 लिंग : महिला	फोटो उपलब्ध	267	ILR4088639	निर्वाचक का नाम : राहुल उईके पिता का नाम: दिनेश गृह संख्या : 224 उम्र : 29 लिंग : पुरुष	फोटो उपलब्ध
268	ILR4170759	निर्वाचक का नाम : मेहताव पिता का नाम: बाबूलाल गृह संख्या : 224 उम्र : 28 लिंग : पुरुष	फोटो उपलब्ध	269	ILR4621686	निर्वाचक का नाम : ज्योति पति का नाम: महताव गृह संख्या : 224 उम्र : 24 लिंग : महिला	फोटो उपलब्ध	270	DYN2163129	निर्वाचक का नाम : मनोज पिता का नाम: देवराज गृह संख्या : 226 उम्र : 42 लिंग : पुरुष	फोटो उपलब्ध

271 निर्वाचक का नाम : सरोज पति का नाम: मनोज गृह संख्या : 226 उम्र : 35 लिंग : महिला	ILR3150448 फोटो उपलब्ध	272 निर्वाचक का नाम : मनीषा पति का नाम: देवीराम गृह संख्या : 226 उम्र : 30 लिंग : महिला	ILR4623138 फोटो उपलब्ध	273 निर्वाचक का नाम : बीना पति का नाम: वीरेंद्र गृह संख्या : 227 उम्र : 23 लिंग : महिला	ILR5043229 फोटो उपलब्ध
274 निर्वाचक का नाम : कमला पति का नाम: चंदुलाल गृह संख्या : 228 उम्र : 71 लिंग : महिला	ILR4528337 फोटो उपलब्ध	275 निर्वाचक का नाम : कचरूलाल पिता का नाम: चंदर सिंह गृह संख्या : 228 उम्र : 34 लिंग : पुरुष	ILR3150455 फोटो उपलब्ध	276 निर्वाचक का नाम : जमुना पति का नाम: कचरूलाल गृह संख्या : 228 उम्र : 33 लिंग : महिला	ILR3150463 फोटो उपलब्ध
# 277 निर्वाचक का नाम : रामवती बाई धुर्वे पति का नाम: रामभरोस गृह संख्या : 229 उम्र : 53 लिंग : महिला	ILR2967008 फोटो उपलब्ध	278 निर्वाचक का नाम : रामकिशन पिता का नाम: लच्छीराम गृह संख्या : 229 उम्र : 74 लिंग : पुरुष	ILR4528329 फोटो उपलब्ध	279 निर्वाचक का नाम : तुलसा पति का नाम: रामकिशन गृह संख्या : 229 उम्र : 71 लिंग : महिला	ILR4711180 फोटो उपलब्ध
280 निर्वाचक का नाम : रामभरोसे पिता का नाम: रामकिशन गृह संख्या : 229 उम्र : 54 लिंग : पुरुष	DYN1618123 फोटो उपलब्ध	281 निर्वाचक का नाम : उर्मिला पति का नाम: सुरेंद्र गृह संख्या : 229 उम्र : 37 लिंग : महिला	ILR0061002 फोटो उपलब्ध	282 निर्वाचक का नाम : वीरेंद्र पिता का नाम: रामभरोस गृह संख्या : 229 उम्र : 32 लिंग : पुरुष	ILR3504727 फोटो उपलब्ध
283 निर्वाचक का नाम : राजनंदनी पति का नाम: वीरेंद्र गृह संख्या : 229 उम्र : 25 लिंग : महिला	ILR5043070 फोटो उपलब्ध	284 निर्वाचक का नाम : नरेंद्र पिता का नाम: रामभरोस गृह संख्या : 229 उम्र : 24 लिंग : पुरुष	ILR4623146 फोटो उपलब्ध	285 निर्वाचक का नाम : सुग्रती धुर्वे पति का नाम: नरेंद्र गृह संख्या : 229 उम्र : 22 लिंग : महिला	ILR5276019 फोटो उपलब्ध
286 निर्वाचक का नाम : सोनू पिता का नाम: मोहनलाल गृह संख्या : 230 उम्र : 32 लिंग : पुरुष	ILR3150505 फोटो उपलब्ध	287 निर्वाचक का नाम : जाग्रती पति का नाम: सोनु गृह संख्या : 230 उम्र : 31 लिंग : महिला	ILR3747714 फोटो उपलब्ध	288 निर्वाचक का नाम : सरस्वती पति का नाम: रामु गृह संख्या : 230ख उम्र : 74 लिंग : महिला	ILR4528790 फोटो उपलब्ध
289 निर्वाचक का नाम : मोहनलाल पिता का नाम: रामु गृह संख्या : 230ख उम्र : 59 लिंग : पुरुष	ILR4528832 फोटो उपलब्ध	290 निर्वाचक का नाम : सिता पति का नाम: मोहनलाल गृह संख्या : 230ख उम्र : 55 लिंग : महिला	ILR4713475 फोटो उपलब्ध	291 निर्वाचक का नाम : मनोहर पिता का नाम: रामू गृह संख्या : 230 ख उम्र : 50 लिंग : पुरुष	ILR3150471 फोटो उपलब्ध
292 निर्वाचक का नाम : चिन्ता पति का नाम: मनोहर गृह संख्या : 230 ख उम्र : 46 लिंग : महिला	ILR3150489 फोटो उपलब्ध	293 निर्वाचक का नाम : रजनी उईके पति का नाम: मुरारी गृह संख्या : 230 ख उम्र : 24 लिंग : महिला	ILR4853313 फोटो उपलब्ध	294 निर्वाचक का नाम : विकास धुर्वे पिता का नाम: मोहन लाल गृह संख्या : 230ख उम्र : 24 लिंग : पुरुष	ILR4860789 फोटो उपलब्ध
295 निर्वाचक का नाम : मुरारी धुर्वे पिता का नाम: मोहन लाल गृह संख्या : 230ख उम्र : 23 लिंग : पुरुष	ILR4860532 फोटो उपलब्ध	296 निर्वाचक का नाम : सुखराम पिता का नाम: मोहनलाल गृह संख्या : 231 उम्र : 67 लिंग : पुरुष	ILR4712097 फोटो उपलब्ध	297 निर्वाचक का नाम : संतरा पति का नाम: सुखराम गृह संख्या : 231 उम्र : 64 लिंग : महिला	ILR4616975 फोटो उपलब्ध
298 निर्वाचक का नाम : लक्ष्मीनारायण पिता का नाम: सुखराम गृह संख्या : 231 उम्र : 40 लिंग : पुरुष	ILR3504719 फोटो उपलब्ध	299 निर्वाचक का नाम : रेखाबाई पति का नाम: लक्ष्मीनारायण गृह संख्या : 231 उम्र : 38 लिंग : महिला	ILR2967024 फोटो उपलब्ध	300 निर्वाचक का नाम : सिवदीन पिता का नाम: बारे लाल गृह संख्या : 232 उम्र : 73 लिंग : पुरुष	ILR3921251 फोटो उपलब्ध

301 निर्वाचक का नाम : सुमंत्रा पति का नाम: सेवदिन गृह संख्या : 232 उम्र : 67 लिंग : महिला	ILR4616967 फोटो उपलब्ध	302 निर्वाचक का नाम : गोकल पिता का नाम: बारेलाल गृह संख्या : 232 उम्र : 53 लिंग : पुरुष	DYN1619014 फोटो उपलब्ध	303 निर्वाचक का नाम : माया पति का नाम: गोकल गृह संख्या : 232 उम्र : 51 लिंग : महिला	DYN1619055 फोटो उपलब्ध
304 निर्वाचक का नाम : गोलू पिता का नाम: शिवदीन गृह संख्या : 232 उम्र : 40 लिंग : पुरुष	ILR3504461 फोटो उपलब्ध	305 निर्वाचक का नाम : क्षमा बाई पति का नाम: गोलू गृह संख्या : 232 उम्र : 38 लिंग : महिला	ILR3504479 फोटो उपलब्ध	306 निर्वाचक का नाम : भुरेलाल पिता का नाम: सेवदीन गृह संख्या : 232 उम्र : 37 लिंग : पुरुष	ILR3504602 फोटो उपलब्ध
307 निर्वाचक का नाम : माया बाई पति का नाम: भुरेलाल गृह संख्या : 232 उम्र : 35 लिंग : महिला	ILR3504610 फोटो उपलब्ध	308 निर्वाचक का नाम : सुरज धुर्वे पिता का नाम: कैलाश चंद्रा धुर्वे गृह संख्या : 232 उम्र : 34 लिंग : पुरुष	ILR4622395 फोटो उपलब्ध	309 निर्वाचक का नाम : अर्जुन पिता का नाम: गोकल गृह संख्या : 232 उम्र : 33 लिंग : पुरुष	ILR3150513 फोटो उपलब्ध
310 निर्वाचक का नाम : राजकुमारी पति का नाम: गोकल गृह संख्या : 232 उम्र : 31 लिंग : महिला	ILR4211900 फोटो उपलब्ध	311 निर्वाचक का नाम : भीम सिंह पिता का नाम: गोकल गृह संख्या : 232 उम्र : 25 लिंग : पुरुष	ILR4225546 फोटो उपलब्ध	312 निर्वाचक का नाम : गबूलाल पिता का नाम: शिवलाल गृह संख्या : 233 उम्र : 46 लिंग : पुरुष	ILR0061010 फोटो उपलब्ध
313 निर्वाचक का नाम : क्षमा पति का नाम: गबूलाल गृह संख्या : 233 उम्र : 43 लिंग : महिला	ILR0061028 फोटो उपलब्ध	314 निर्वाचक का नाम : पपीता उईके पति का नाम: कुंदन उईके गृह संख्या : 233 उम्र : 27 लिंग : महिला	ILR5289475 फोटो उपलब्ध	315 निर्वाचक का नाम : रानी पिता का नाम: गबुलाल गृह संख्या : 233 उम्र : 22 लिंग : महिला	ILR4995171 फोटो उपलब्ध
316 निर्वाचक का नाम : रामविलास पिता का नाम: चंपालाल गृह संख्या : 234 उम्र : 50 लिंग : पुरुष	DYN1618230 फोटो उपलब्ध	317 निर्वाचक का नाम : सुनीता पति का नाम: रामविलास गृह संख्या : 234 उम्र : 48 लिंग : महिला	DYN2163020 फोटो उपलब्ध	318 निर्वाचक का नाम : भुरेलाल पिता का नाम: चम्पालाल गृह संख्या : 234 उम्र : 43 लिंग : पुरुष	ILR2855666 फोटो उपलब्ध
319 निर्वाचक का नाम : रामनिवास पिता का नाम: चंपालाल गृह संख्या : 234 उम्र : 41 लिंग : पुरुष	ILR0061036 फोटो उपलब्ध	320 निर्वाचक का नाम : दुर्गा पति का नाम: भुरेलाल गृह संख्या : 234 उम्र : 33 लिंग : महिला	ILR3150539 फोटो उपलब्ध	321 निर्वाचक का नाम : अरुण पिता का नाम: रामविलास गृह संख्या : 234 उम्र : 31 लिंग : पुरुष	ILR3505062 फोटो उपलब्ध
322 निर्वाचक का नाम : ज्योति पति का नाम: अरुण उईके गृह संख्या : 234 उम्र : 21 लिंग : महिला	ILR4995049 फोटो उपलब्ध	323 निर्वाचक का नाम : मोतीलाल पिता का नाम: हीरालाल गृह संख्या : 236 उम्र : 64 लिंग : पुरुष	ILR4528865 फोटो उपलब्ध	324 निर्वाचक का नाम : सरुपा पति का नाम: मोतीलाल गृह संख्या : 236 उम्र : 60 लिंग : महिला	ILR4528840 फोटो उपलब्ध
325 निर्वाचक का नाम : माया पति का नाम: राकेश गृह संख्या : 236 उम्र : 46 लिंग : महिला	ILR0061044 फोटो उपलब्ध	R 326 निर्वाचक का नाम : कृपा पति का नाम: विनोद गृह संख्या : 236 उम्र : 46 लिंग : महिला	ILR3573235 फोटो उपलब्ध	327 निर्वाचक का नाम : राकेश पिता का नाम: मोतीलाल गृह संख्या : 236 उम्र : 40 लिंग : पुरुष	ILR0061051 फोटो उपलब्ध
328 निर्वाचक का नाम : मिथलेश पिता का नाम: मोतीलाल गृह संख्या : 236 उम्र : 36 लिंग : पुरुष	ILR3747763 फोटो उपलब्ध	329 निर्वाचक का नाम : रेखा पति का नाम: मिथलेश गृह संख्या : 236 उम्र : 34 लिंग : महिला	ILR3150554 फोटो उपलब्ध	330 निर्वाचक का नाम : सुमेर पिता का नाम: मोती लाल गृह संख्या : 236 उम्र : 33 लिंग : पुरुष	ILR3026895 फोटो उपलब्ध

331	ILR3687944	निर्वाचक का नाम : ममता बाई पति का नाम: सुमेर गृह संख्या : 236 उम्र : 32 लिंग : महिला	फोटो उपलब्ध	332	ILR4895777	निर्वाचक का नाम : अंजु उईके पिता का नाम: राकेश उईके गृह संख्या : 236 उम्र : 23 लिंग : महिला	फोटो उपलब्ध	333	ILR5260492	निर्वाचक का नाम : रितिक उईके पिता का नाम: राकेश गृह संख्या : 236 उम्र : 21 लिंग : पुरुष	फोटो उपलब्ध
334	ILR4616959	निर्वाचक का नाम : मंथरा पति का नाम: हरीशंकर गृह संख्या : 237 उम्र : 71 लिंग : महिला	फोटो उपलब्ध	335	DYN2162998	निर्वाचक का नाम : सावित्री पति का नाम: निर्भयसिंह गृह संख्या : 237 उम्र : 56 लिंग : महिला	फोटो उपलब्ध	336	DYN1618636	निर्वाचक का नाम : दौलत राम पिता का नाम: सेव दयाल गृह संख्या : 237 उम्र : 46 लिंग : पुरुष	फोटो उपलब्ध
337	DYN1618883	निर्वाचक का नाम : अशोककुमार पिता का नाम: हरिशंकर गृह संख्या : 237 उम्र : 45 लिंग : पुरुष	फोटो उपलब्ध	338	DYN1618891	निर्वाचक का नाम : माया बाई पति का नाम: अशोक कु मार गृह संख्या : 237 उम्र : 41 लिंग : महिला	फोटो उपलब्ध	339	ILR3505534	निर्वाचक का नाम : भुरी पिता का नाम: निर्भय सिंह गृह संख्या : 237 उम्र : 32 लिंग : महिला	फोटो उपलब्ध
340	ILR3747730	निर्वाचक का नाम : राजू पिता का नाम: निर्भय सिंघ गृह संख्या : 237 उम्र : 29 लिंग : पुरुष	फोटो उपलब्ध	341	ILR4995221	निर्वाचक का नाम : संजना पिता का नाम: दौलतराम गृह संख्या : 237 उम्र : 21 लिंग : महिला	फोटो उपलब्ध	342	ILR4616942	निर्वाचक का नाम : शिवदयाल पिता का नाम: दंदि गृह संख्या : 238 उम्र : 67 लिंग : पुरुष	फोटो उपलब्ध
343	ILR4616934	निर्वाचक का नाम : प्रेम पति का नाम: शिवदयाल गृह संख्या : 238 उम्र : 65 लिंग : महिला	फोटो उपलब्ध	344	DYN2163004	निर्वाचक का नाम : दुबेराम पिता का नाम: शिवदयाल गृह संख्या : 238 उम्र : 45 लिंग : पुरुष	फोटो उपलब्ध	345	DYN2163137	निर्वाचक का नाम : किरण पति का नाम: वलमसिंह गृह संख्या : 238 उम्र : 42 लिंग : महिला	फोटो उपलब्ध
346	DYN1618644	निर्वाचक का नाम : बलमसिंह पिता का नाम: देवचन्द्र गृह संख्या : 238 उम्र : 41 लिंग : पुरुष	फोटो उपलब्ध	347	ILR3504743	निर्वाचक का नाम : सरस्वती पति का नाम: दुबेराम गृह संख्या : 238 उम्र : 34 लिंग : महिला	फोटो उपलब्ध	348	ILR3747748	निर्वाचक का नाम : संतोष पिता का नाम: शिवदयाल गृह संख्या : 238 उम्र : 31 लिंग : पुरुष	फोटो उपलब्ध
349	ILR4994976	निर्वाचक का नाम : छाया उईके पति का नाम: संतोष उईके गृह संख्या : 238 उम्र : 27 लिंग : महिला	फोटो उपलब्ध	350	ILR4617585	निर्वाचक का नाम : देवचंद पिता का नाम: मुल्या गृह संख्या : 238क उम्र : 62 लिंग : पुरुष	फोटो उपलब्ध	351	ILR4617551	निर्वाचक का नाम : सावित्री पति का नाम: देवचंद गृह संख्या : 238क उम्र : 59 लिंग : महिला	फोटो उपलब्ध
352	DYN1619006	निर्वाचक का नाम : लक्ष्मी पति का नाम: दौलतराम गृह संख्या : 238ख उम्र : 40 लिंग : महिला	फोटो उपलब्ध	353	DYN2053007	निर्वाचक का नाम : दीपक पिता का नाम: वाजूलाल गृह संख्या : 240 उम्र : 54 लिंग : पुरुष	फोटो उपलब्ध	354	DYN2053023	निर्वाचक का नाम : सुमन बाई पति का नाम: दीपक गृह संख्या : 240 उम्र : 53 लिंग : महिला	फोटो उपलब्ध
355	ILR3262516	निर्वाचक का नाम : प्रीति पति का नाम: जितेन्द्र गृह संख्या : 240 उम्र : 33 लिंग : महिला	फोटो उपलब्ध	356	DYN1618206	निर्वाचक का नाम : मंगो पति का नाम: देवी सिंह गृह संख्या : 241 उम्र : 69 लिंग : महिला	फोटो उपलब्ध	357	DYN1618222	निर्वाचक का नाम : सावित्री पति का नाम: बलराम गृह संख्या : 241 उम्र : 49 लिंग : महिला	फोटो उपलब्ध
358	ILR3504750	निर्वाचक का नाम : रूप सिंह पिता का नाम: देवी सिंह गृह संख्या : 241 उम्र : 46 लिंग : पुरुष	फोटो उपलब्ध	359	ILR2966786	निर्वाचक का नाम : अनूपसिंह पिता का नाम: देवीसिंह गृह संख्या : 241 उम्र : 41 लिंग : पुरुष	फोटो उपलब्ध	360	ILR0016840	निर्वाचक का नाम : रेखाबाई पति का नाम: अनूपसिंह गृह संख्या : 241 उम्र : 39 लिंग : महिला	फोटो उपलब्ध

361 निर्वाचक का नाम : शोभा बाई पति का नाम: रूपसिंह गृह संख्या : 241 उम्र : 39 लिंग : महिला	ILR3504768 फोटो उपलब्ध	362 निर्वाचक का नाम : ओमप्रकाश पिता का नाम: बलराम गृह संख्या : 241 उम्र : 21 लिंग : पुरुष	ILR4995122 फोटो उपलब्ध	363 निर्वाचक का नाम : प्रेम सिंह पिता का नाम: हजारीलाल गृह संख्या : 242 उम्र : 62 लिंग : पुरुष	ILR4528279 फोटो उपलब्ध
364 निर्वाचक का नाम : नर्मदी पति का नाम: प्रेम सिंह गृह संख्या : 242 उम्र : 59 लिंग : महिला	ILR4528816 फोटो उपलब्ध	365 निर्वाचक का नाम : सिलोचना पति का नाम: चैन सिंह गृह संख्या : 242 उम्र : 47 लिंग : महिला	ILR2855682 फोटो उपलब्ध	366 निर्वाचक का नाम : नितेश पिता का नाम: चैन सिंह गृह संख्या : 242 उम्र : 32 लिंग : पुरुष	ILR3504776 फोटो उपलब्ध
367 निर्वाचक का नाम : संगीता पति का नाम: नितेश गृह संख्या : 242 उम्र : 24 लिंग : महिला	ILR4771945 फोटो उपलब्ध	368 निर्वाचक का नाम : निकिता उईके पिता का नाम: चैनसिंह उईके गृह संख्या : 242 उम्र : 22 लिंग : महिला	ILR5042106 फोटो उपलब्ध	369 निर्वाचक का नाम : लक्ष्मी पति का नाम: बाबुलाल गृह संख्या : 244 उम्र : 69 लिंग : महिला	ILR4712105 फोटो उपलब्ध
370 निर्वाचक का नाम : सीता बाई पिता का नाम: बाबूलाल गृह संख्या : 244 उम्र : 51 लिंग : महिला	ILR3504487 फोटो उपलब्ध	371 निर्वाचक का नाम : शैतान सिंह पिता का नाम: बाबू लाल गृह संख्या : 244 उम्र : 41 लिंग : पुरुष	DYN1618081 फोटो उपलब्ध	372 निर्वाचक का नाम : मनीषा बाई पति का नाम: शैतान सिंह गृह संख्या : 244 उम्र : 40 लिंग : महिला	DYN1618248 फोटो उपलब्ध
373 निर्वाचक का नाम : अंतराम पिता का नाम: राजाराम गृह संख्या : 245 उम्र : 63 लिंग : पुरुष	ILR3505070 फोटो उपलब्ध	374 निर्वाचक का नाम : जस्सी बाई पति का नाम: अंतराम गृह संख्या : 245 उम्र : 59 लिंग : महिला	ILR3505088 फोटो उपलब्ध	375 निर्वाचक का नाम : जगदीश पिता का नाम: मांगीलाल गृह संख्या : 245 उम्र : 58 लिंग : पुरुष	ILR4528220 फोटो उपलब्ध
376 निर्वाचक का नाम : बसंता पति का नाम: जगदीश गृह संख्या : 245 उम्र : 56 लिंग : महिला	ILR4528808 फोटो उपलब्ध	377 निर्वाचक का नाम : बलराम पिता का नाम: अन्तराम गृह संख्या : 245 उम्र : 50 लिंग : पुरुष	ILR2994457 फोटो उपलब्ध	378 निर्वाचक का नाम : किरण पति का नाम: बलराम गृह संख्या : 245 उम्र : 43 लिंग : महिला	ILR2994465 फोटो उपलब्ध
379 निर्वाचक का नाम : सोनारायण पिता का नाम: अन्तराम गृह संख्या : 245 उम्र : 37 लिंग : पुरुष	ILR3150562 फोटो उपलब्ध	380 निर्वाचक का नाम : महेश पिता का नाम: जगदीश गृह संख्या : 245 उम्र : 36 लिंग : पुरुष	ILR3150588 फोटो उपलब्ध	381 निर्वाचक का नाम : सीमा पति का नाम: महेश गृह संख्या : 245 उम्र : 34 लिंग : महिला	ILR3150596 फोटो उपलब्ध
382 निर्वाचक का नाम : सुगन्ता पति का नाम: रेवाराम गृह संख्या : 245 उम्र : 33 लिंग : महिला	ILR2994473 फोटो उपलब्ध	383 निर्वाचक का नाम : रूरोज पति का नाम: सोनारायण गृह संख्या : 245 उम्र : 33 लिंग : महिला	ILR3150570 फोटो उपलब्ध	384 निर्वाचक का नाम : शैलेंद्र पिता का नाम: जगदीश गृह संख्या : 245 उम्र : 32 लिंग : पुरुष	ILR3504495 फोटो उपलब्ध
385 निर्वाचक का नाम : दिनेश पिता का नाम: अंतराम गृह संख्या : 245 उम्र : 32 लिंग : पुरुष	ILR3504784 फोटो उपलब्ध	386 निर्वाचक का नाम : सीमा पति का नाम: दिनेश गृह संख्या : 245 उम्र : 31 लिंग : महिला	ILR4044111 फोटो उपलब्ध	387 निर्वाचक का नाम : सुबती पति का नाम: शैलेंद्र गृह संख्या : 245 उम्र : 30 लिंग : महिला	ILR4622403 फोटो उपलब्ध
388 निर्वाचक का नाम : रामनिवास पिता का नाम: अन्तराम गृह संख्या : 245 उम्र : 28 लिंग : पुरुष	ILR3866886 फोटो उपलब्ध	389 निर्वाचक का नाम : अनुसूया पति का नाम: राम निवास गृह संख्या : 245 उम्र : 27 लिंग : महिला	ILR4044095 फोटो उपलब्ध	S 390 निर्वाचक का नाम : प्रीति पिता का नाम: अंतराम गृह संख्या : 245 उम्र : 25 लिंग : महिला	ILR4931226 फोटो उपलब्ध

391 निर्वाचक का नाम : अजय पिता का नाम: अंतराम गृह संख्या : 245 उम्र : 21 लिंग : पुरुष	ILR4995197 फोटो उपलब्ध	392 निर्वाचक का नाम : हमीद पिता का नाम: अब्दु गृह संख्या : 247 उम्र : 62 लिंग : पुरुष	ILR4528162 फोटो उपलब्ध	393 निर्वाचक का नाम : रसीदन पति का नाम: हमीदखां गृह संख्या : 247 उम्र : 60 लिंग : महिला	ILR4528857 फोटो उपलब्ध
394 निर्वाचक का नाम : साजिद खॉं पिता का नाम: हमीद खॉं गृह संख्या : 247 उम्र : 37 लिंग : पुरुष	ILR3150604 फोटो उपलब्ध	395 निर्वाचक का नाम : बानो बी पति का नाम: साजिद खॉं गृह संख्या : 247 उम्र : 37 लिंग : महिला	ILR2855690 फोटो उपलब्ध	396 निर्वाचक का नाम : जाहिद पिता का नाम: हमीद खॉं गृह संख्या : 247 उम्र : 27 लिंग : पुरुष	ILR3912623 फोटो उपलब्ध
397 निर्वाचक का नाम : कैलाश पिता का नाम: भागीरथ गृह संख्या : 248 उम्र : 59 लिंग : पुरुष	ILR4528782 फोटो उपलब्ध	398 निर्वाचक का नाम : अंगुदी पति का नाम: कैलाश गृह संख्या : 248 उम्र : 57 लिंग : महिला	ILR4528774 फोटो उपलब्ध	399 निर्वाचक का नाम : उमेश पिता का नाम: कैलाश गृह संख्या : 248 उम्र : 26 लिंग : पुरुष	ILR4088662 फोटो उपलब्ध
400 निर्वाचक का नाम : संगीता पति का नाम: उमेश गृह संख्या : 248 उम्र : 26 लिंग : महिला	ILR4772026 फोटो उपलब्ध	401 निर्वाचक का नाम : संदीप पिता का नाम: कैलाश धुर्वे गृह संख्या : 248 उम्र : 21 लिंग : पुरुष	ILR5045984 फोटो उपलब्ध	402 निर्वाचक का नाम : काजल मेहरा पति का नाम: विनोद गृह संख्या : 248क उम्र : 24 लिंग : महिला	ILR4885802 फोटो उपलब्ध
403 निर्वाचक का नाम : बदामी पिता का नाम: मांगीलाल गृह संख्या : 249 उम्र : 64 लिंग : पुरुष	DYN1401751 फोटो उपलब्ध	404 निर्वाचक का नाम : रुकमणी पति का नाम: बदामीलाल गृह संख्या : 249 उम्र : 60 लिंग : महिला	ILR4528972 फोटो उपलब्ध	405 निर्वाचक का नाम : चतरू लाल पिता का नाम: बदामीलाल गृह संख्या : 249 उम्र : 38 लिंग : पुरुष	ILR2994283 फोटो उपलब्ध
406 निर्वाचक का नाम : सीमा पति का नाम: चतरू लाल गृह संख्या : 249 उम्र : 37 लिंग : महिला	ILR2967081 फोटो उपलब्ध	407 निर्वाचक का नाम : जितेंद्र पिता का नाम: बदामी गृह संख्या : 249 उम्र : 34 लिंग : पुरुष	ILR3150638 फोटो उपलब्ध	408 निर्वाचक का नाम : संगीता पति का नाम: जितेंद्र गृह संख्या : 249 उम्र : 33 लिंग : महिला	ILR3866894 फोटो उपलब्ध
409 निर्वाचक का नाम : तिजा पति का नाम: रतनलाल गृह संख्या : 251 उम्र : 84 लिंग : महिला	ILR4711172 फोटो उपलब्ध	410 निर्वाचक का नाम : सामत पिता का नाम: रतनलाल गृह संख्या : 251 उम्र : 64 लिंग : पुरुष	DYN1400985 फोटो उपलब्ध	411 निर्वाचक का नाम : केसर पति का नाम: सामत गृह संख्या : 251 उम्र : 63 लिंग : महिला	DYN1401074 फोटो उपलब्ध
412 निर्वाचक का नाम : नर्बदा पिता का नाम: बिहारीलाल गृह संख्या : 251 उम्र : 39 लिंग : पुरुष	ILR3262557 फोटो उपलब्ध	413 निर्वाचक का नाम : गोलू पिता का नाम: रतनलाल गृह संख्या : 251 उम्र : 37 लिंग : पुरुष	ILR3150646 फोटो उपलब्ध	414 निर्वाचक का नाम : सुनिता पति का नाम: नर्बदा गृह संख्या : 251 उम्र : 36 लिंग : महिला	ILR3262524 फोटो उपलब्ध
415 निर्वाचक का नाम : सुनीता पति का नाम: गोलू गृह संख्या : 251 उम्र : 34 लिंग : महिला	ILR3150653 फोटो उपलब्ध	416 निर्वाचक का नाम : मुकेश पिता का नाम: सामत गृह संख्या : 251 उम्र : 31 लिंग : पुरुष	ILR3504792 फोटो उपलब्ध	417 निर्वाचक का नाम : संतोषी पति का नाम: मुकेश गृह संख्या : 251 उम्र : 28 लिंग : महिला	ILR4044046 फोटो उपलब्ध
418 निर्वाचक का नाम : सुनीता इरपाचे पिता का नाम: सामत गृह संख्या : 251 उम्र : 24 लिंग : महिला	ILR5125133 फोटो उपलब्ध	419 निर्वाचक का नाम : विक्रम पिता का नाम: सामत गृह संख्या : 251 उम्र : 23 लिंग : पुरुष	ILR4844361 फोटो उपलब्ध	420 निर्वाचक का नाम : सरजु पति का नाम: खेतलाल गृह संख्या : 252 उम्र : 73 लिंग : महिला	ILR4712113 फोटो उपलब्ध

421 निर्वाचक का नाम : मदनलाल पिता का नाम: खेतालाल गृह संख्या : 252 उम्र : 56 लिंग : पुरुष	ILR4617593 फोटो उपलब्ध	422 निर्वाचक का नाम : नरवदी पति का नाम: मदनलाल गृह संख्या : 252 उम्र : 54 लिंग : महिला	ILR2994291 फोटो उपलब्ध	423 निर्वाचक का नाम : माधोसिंह पिता का नाम: खेतालाल गृह संख्या : 252 उम्र : 49 लिंग : पुरुष	DYN2005239 फोटो उपलब्ध
424 निर्वाचक का नाम : अनसुइया पति का नाम: माधोसिंह गृह संख्या : 252 उम्र : 48 लिंग : महिला	DYN2005098 फोटो उपलब्ध	425 निर्वाचक का नाम : पूनमचंद पिता का नाम: खेतालाल गृह संख्या : 252 उम्र : 42 लिंग : पुरुष	DYN2005072 फोटो उपलब्ध	426 निर्वाचक का नाम : क्षमा पति का नाम: पुनमचंद गृह संख्या : 252 उम्र : 41 लिंग : महिला	DYN2005080 फोटो उपलब्ध
427 निर्वाचक का नाम : संजू पति का नाम: निखिल गृह संख्या : 252 उम्र : 26 लिंग : महिला	ILR4622411 फोटो उपलब्ध	428 निर्वाचक का नाम : राजंती उईके पति का नाम: गणेश गृह संख्या : 252 उम्र : 26 लिंग : महिला	ILR5230719 फोटो उपलब्ध	429 निर्वाचक का नाम : सुनील उईके पिता का नाम: मदनलाल गृह संख्या : 252 उम्र : 25 लिंग : पुरुष	ILR4995155 फोटो उपलब्ध
430 निर्वाचक का नाम : निखिल पिता का नाम: माधोसिंह गृह संख्या : 252 उम्र : 23 लिंग : पुरुष	ILR4741062 फोटो उपलब्ध	431 निर्वाचक का नाम : गणेश पिता का नाम: मदनलाल उईके गृह संख्या : 252 उम्र : 22 लिंग : पुरुष	ILR4995163 फोटो उपलब्ध	432 निर्वाचक का नाम : सोनू पिता का नाम: माधोसिंह गृह संख्या : 252 उम्र : 19 लिंग : पुरुष	ILR5263538 फोटो उपलब्ध
433 निर्वाचक का नाम : रासी धुर्वे पति का नाम: सुखदेव धुर्वे गृह संख्या : 253 ए उम्र : 30 लिंग : महिला	ILR4622437 फोटो उपलब्ध	434 निर्वाचक का नाम : विमला पति का नाम: राम सिंह गृह संख्या : 253क उम्र : 64 लिंग : महिला	ILR4528923 फोटो उपलब्ध	435 निर्वाचक का नाम : रेवती पति का नाम: अखलेश गृह संख्या : 253क उम्र : 40 लिंग : महिला	ILR3504818 फोटो उपलब्ध
436 निर्वाचक का नाम : शुकदेव पिता का नाम: रामसिंह गृह संख्या : 253क उम्र : 33 लिंग : पुरुष	ILR3504800 फोटो उपलब्ध	437 निर्वाचक का नाम : अजय पिता का नाम: रामसिंह धुर्वे गृह संख्या : 253 का उम्र : 21 लिंग : पुरुष	ILR4995106 फोटो उपलब्ध	438 निर्वाचक का नाम : प्यारी पति का नाम: लखनलाल गृह संख्या : 254 उम्र : 72 लिंग : महिला	ILR4535258 फोटो उपलब्ध
439 निर्वाचक का नाम : संतरा पति का नाम: राधेश्याम गृह संख्या : 254 उम्र : 61 लिंग : महिला	DYN1619022 फोटो उपलब्ध	440 निर्वाचक का नाम : सोमता पति का नाम: प्रेमनारायण गृह संख्या : 254 उम्र : 49 लिंग : महिला	ILR2994309 फोटो उपलब्ध	441 निर्वाचक का नाम : लक्ष्मीनारायण पिता का नाम: राधेश्याम गृह संख्या : 254 उम्र : 45 लिंग : पुरुष	ILR2855716 फोटो उपलब्ध
442 निर्वाचक का नाम : रमा बाई पति का नाम: लक्ष्मीनारायण गृह संख्या : 254 उम्र : 42 लिंग : महिला	ILR2855708 फोटो उपलब्ध	443 निर्वाचक का नाम : रामविलास पिता का नाम: ब्रजलाल गृह संख्या : 254 उम्र : 38 लिंग : पुरुष	ILR3504826 फोटो उपलब्ध	444 निर्वाचक का नाम : कुसुम पति का नाम: रामविलास गृह संख्या : 254 उम्र : 36 लिंग : महिला	ILR3504370 फोटो उपलब्ध
445 निर्वाचक का नाम : राजेंद्र पिता का नाम: लखनलाल गृह संख्या : 254 उम्र : 35 लिंग : पुरुष	ILR3504446 फोटो उपलब्ध	446 निर्वाचक का नाम : मनोज पिता का नाम: प्रेमनारायण गृह संख्या : 254 उम्र : 34 लिंग : पुरुष	ILR3866902 फोटो उपलब्ध	447 निर्वाचक का नाम : कविता पति का नाम: रामनिवास गृह संख्या : 254 उम्र : 34 लिंग : महिला	ILR3150661 फोटो उपलब्ध
448 निर्वाचक का नाम : अनिता पति का नाम: रूपसिंग गृह संख्या : 254 उम्र : 34 लिंग : महिला	ILR5045091 फोटो उपलब्ध	449 निर्वाचक का नाम : मीना बाई पति का नाम: राजेंद्र गृह संख्या : 254 उम्र : 33 लिंग : महिला	ILR3504362 फोटो उपलब्ध	450 निर्वाचक का नाम : माया पति का नाम: मनोज गृह संख्या : 254 उम्र : 33 लिंग : महिला	ILR4622452 फोटो उपलब्ध

451 निर्वाचक का नाम : रूप सिंह पिता का नाम: राधेश्याम गृह संख्या : 254 उम्र : 31 लिंग : पुरुष	ILR3504388 फोटो उपलब्ध	452 निर्वाचक का नाम : हनुमंत पिता का नाम: प्रेम नारायण गृह संख्या : 254 उम्र : 31 लिंग : पुरुष	ILR3505096 फोटो उपलब्ध	453 निर्वाचक का नाम : वैजयंती पति का नाम: हनुमंत गृह संख्या : 254 उम्र : 29 लिंग : महिला	ILR5260104 फोटो उपलब्ध
454 निर्वाचक का नाम : रघुवीर पिता का नाम: प्रेमनारायण गृह संख्या : 254 उम्र : 28 लिंग : पुरुष	ILR3866910 फोटो उपलब्ध	455 निर्वाचक का नाम : प्रेरणा पिता का नाम: रामविलास गृह संख्या : 254 उम्र : 22 लिंग : महिला	ILR5041298 फोटो उपलब्ध	456 निर्वाचक का नाम : कवीर धुर्वे पिता का नाम: लक्ष्मीनारायण गृह संख्या : 254 उम्र : 22 लिंग : पुरुष	ILR5185145 फोटो उपलब्ध
457 निर्वाचक का नाम : प्रवीण पिता का नाम: रामविलास गृह संख्या : 254 उम्र : 21 लिंग : पुरुष	ILR4930996 फोटो उपलब्ध	458 निर्वाचक का नाम : रामनिवास पिता का नाम: राधेश्याम गृह संख्या : 254क उम्र : 41 लिंग : पुरुष	DYN2163368 फोटो उपलब्ध	459 निर्वाचक का नाम : धापु पति का नाम: अमर सिंह गृह संख्या : 257 उम्र : 77 लिंग : महिला	ILR4616918 फोटो उपलब्ध
460 निर्वाचक का नाम : रामनिवास पिता का नाम: डोमा गृह संख्या : 257 उम्र : 51 लिंग : पुरुष	ILR3505120 फोटो उपलब्ध	461 निर्वाचक का नाम : छगनलाल पिता का नाम: अमर सिंह गृह संख्या : 257 उम्र : 49 लिंग : पुरुष	ILR4616900 फोटो उपलब्ध	462 निर्वाचक का नाम : चिंता बाई पति का नाम: रामनिवास गृह संख्या : 257 उम्र : 48 लिंग : महिला	ILR3505112 फोटो उपलब्ध
463 निर्वाचक का नाम : मगन उईके पिता का नाम: अमरसिंह गृह संख्या : 257 उम्र : 48 लिंग : पुरुष	DYN1618420 फोटो उपलब्ध	464 निर्वाचक का नाम : आशा पति का नाम: छगनलाल गृह संख्या : 257 उम्र : 47 लिंग : महिला	ILR4616892 फोटो उपलब्ध	465 निर्वाचक का नाम : सीमा पति का नाम: अवन गृह संख्या : 257 उम्र : 38 लिंग : महिला	ILR3505104 फोटो उपलब्ध
466 निर्वाचक का नाम : देवराज पिता का नाम: रामनिवास गृह संख्या : 257 उम्र : 26 लिंग : पुरुष	ILR4088605 फोटो उपलब्ध	467 निर्वाचक का नाम : शिवानी भल्लावी पिता का नाम: देवराज गृह संख्या : 257 उम्र : 26 लिंग : महिला	ILR4878245 फोटो उपलब्ध	468 निर्वाचक का नाम : अभिषेक पिता का नाम: रामनिवास भल्लावी गृह संख्या : 257 उम्र : 25 लिंग : पुरुष	ILR4994984 फोटो उपलब्ध
469 निर्वाचक का नाम : रानी उईके पिता का नाम: छगनलाल गृह संख्या : 257 उम्र : 24 लिंग : महिला	ILR4741104 फोटो उपलब्ध	470 निर्वाचक का नाम : उमैंद्र उईके पिता का नाम: छगनलाल उईके गृह संख्या : 257 उम्र : 19 लिंग : पुरुष	ILR5269816 फोटो उपलब्ध	471 निर्वाचक का नाम : सत्तारखां पिता का नाम: आलाबक्श गृह संख्या : 258 उम्र : 66 लिंग : पुरुष	ILR4531778 फोटो उपलब्ध
472 निर्वाचक का नाम : जेबुन पति का नाम: सत्तारखां गृह संख्या : 258 उम्र : 64 लिंग : महिला	ILR4531794 फोटो उपलब्ध	473 निर्वाचक का नाम : गफारखां पिता का नाम: सत्तारखां गृह संख्या : 258 उम्र : 44 लिंग : पुरुष	DYN1400779 फोटो उपलब्ध	474 निर्वाचक का नाम : मोमीना बी पति का नाम: गफार खाँ गृह संख्या : 258 उम्र : 44 लिंग : महिला	DYN2052793 फोटो उपलब्ध
475 निर्वाचक का नाम : गफूर खां पिता का नाम: सत्तार खां गृह संख्या : 258 उम्र : 40 लिंग : पुरुष	DYN1401157 फोटो उपलब्ध	476 निर्वाचक का नाम : परवीन पति का नाम: गफूर खां गृह संख्या : 258 उम्र : 38 लिंग : महिला	ILR3504396 फोटो उपलब्ध	477 निर्वाचक का नाम : इमरान पिता का नाम: सत्तार खां गृह संख्या : 258 उम्र : 29 लिंग : पुरुष	ILR3866928 फोटो उपलब्ध
478 निर्वाचक का नाम : संतोष पिता का नाम: प्रहलाद गृह संख्या : 258क उम्र : 36 लिंग : पुरुष	ILR2855724 फोटो उपलब्ध	479 निर्वाचक का नाम : ममता पति का नाम: संतोष गृह संख्या : 258 क उम्र : 34 लिंग : महिला	ILR3150679 फोटो उपलब्ध	480 निर्वाचक का नाम : विनोद पिता का नाम: प्रहलाद गृह संख्या : 258 क उम्र : 32 लिंग : पुरुष	ILR3150687 फोटो उपलब्ध

























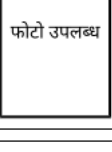

481 निर्वाचक का नाम : बबीता मेहरा पति का नाम: नितेश मेहरा गृह संख्या : 258 के उम्र : 28 लिंग : महिला	ILR5057351 फोटो उपलब्ध	482 निर्वाचक का नाम : नितेश पिता का नाम: प्रल्हाद गृह संख्या : 258 के उम्र : 25 लिंग : पुरुष	ILR4225553 फोटो उपलब्ध	483 निर्वाचक का नाम : सिताराम पिता का नाम: देवी सिंह गृह संख्या : 259 उम्र : 65 लिंग : पुरुष	DYN1618446 फोटो उपलब्ध
484 निर्वाचक का नाम : सावली पति का नाम: सिताराम गृह संख्या : 259 उम्र : 62 लिंग : महिला	DYN1401348 फोटो उपलब्ध	485 निर्वाचक का नाम : रामभरोस पिता का नाम: सीताराम गृह संख्या : 259 उम्र : 35 लिंग : पुरुष	ILR2855732 फोटो उपलब्ध	486 निर्वाचक का नाम : सरोज बाई पति का नाम: रामभरोस गृह संख्या : 259 उम्र : 33 लिंग : महिला	ILR3504503 फोटो उपलब्ध
487 निर्वाचक का नाम : मदनलाल पिता का नाम: मोतीलाल गृह संख्या : 260 उम्र : 67 लिंग : पुरुष	CBR0131540 फोटो उपलब्ध	488 निर्वाचक का नाम : कला पति का नाम: मदनलाल गृह संख्या : 260 उम्र : 64 लिंग : महिला	ILR4531844 फोटो उपलब्ध	489 निर्वाचक का नाम : माखन पिता का नाम: मोतीलाल गृह संख्या : 260 उम्र : 64 लिंग : पुरुष	CBR0131565 फोटो उपलब्ध
490 निर्वाचक का नाम : साऊ पति का नाम: माखनलाल गृह संख्या : 260 उम्र : 62 लिंग : महिला	ILR4531851 फोटो उपलब्ध	491 निर्वाचक का नाम : सुरेश पिता का नाम: मदनलाल गृह संख्या : 260 उम्र : 41 लिंग : पुरुष	ILR2967057 फोटो उपलब्ध	492 निर्वाचक का नाम : संतोष पिता का नाम: माखन गृह संख्या : 260 उम्र : 39 लिंग : पुरुष	ILR0061085 फोटो उपलब्ध
493 निर्वाचक का नाम : सीमा पति का नाम: संतोष गृह संख्या : 260 उम्र : 39 लिंग : महिला	ILR2967065 फोटो उपलब्ध	494 निर्वाचक का नाम : सुषमा पति का नाम: सुरेश गृह संख्या : 260 उम्र : 39 लिंग : महिला	ILR2967073 फोटो उपलब्ध	495 निर्वाचक का नाम : राकेश पिता का नाम: माखन गृह संख्या : 260 उम्र : 34 लिंग : पुरुष	ILR3150695 फोटो उपलब्ध
496 निर्वाचक का नाम : पूजा पति का नाम: राकेश गृह संख्या : 260 उम्र : 32 लिंग : महिला	ILR3150703 फोटो उपलब्ध	497 निर्वाचक का नाम : अनिल पिता का नाम: माखन लाल गृह संख्या : 260 उम्र : 31 लिंग : पुरुष	ILR3504511 फोटो उपलब्ध	498 निर्वाचक का नाम : अमर सिंह पिता का नाम: बाबुलाल गृह संख्या : 262 उम्र : 67 लिंग : पुरुष	ILR4530028 फोटो उपलब्ध
499 निर्वाचक का नाम : राम सिंह पिता का नाम: बाबुलाल गृह संख्या : 262 उम्र : 64 लिंग : पुरुष	DYN1618842 फोटो उपलब्ध	500 निर्वाचक का नाम : फुलवती पति का नाम: अमर सिंह गृह संख्या : 262 उम्र : 64 लिंग : महिला	ILR4530036 फोटो उपलब्ध	501 निर्वाचक का नाम : सुशीला पति का नाम: राम सिंह गृह संख्या : 262 उम्र : 63 लिंग : महिला	ILR4530069 फोटो उपलब्ध
502 निर्वाचक का नाम : संतोष पिता का नाम: बाबुलाल गृह संख्या : 262 उम्र : 45 लिंग : पुरुष	ILR2855757 फोटो उपलब्ध	503 निर्वाचक का नाम : ऊषा पति का नाम: संतोष गृह संख्या : 262 उम्र : 41 लिंग : महिला	ILR3708898 फोटो उपलब्ध	504 निर्वाचक का नाम : राजेश पिता का नाम: अमर सिंह गृह संख्या : 262 उम्र : 38 लिंग : पुरुष	ILR2855740 फोटो उपलब्ध
505 निर्वाचक का नाम : पपीता पति का नाम: राजेश गृह संख्या : 262 उम्र : 35 लिंग : महिला	ILR3628872 फोटो उपलब्ध	506 निर्वाचक का नाम : अर्जुन पिता का नाम: राम सिंह गृह संख्या : 262 उम्र : 31 लिंग : पुरुष	ILR3628906 फोटो उपलब्ध	507 निर्वाचक का नाम : राहुल पिता का नाम: अमर सिंह गृह संख्या : 262 उम्र : 28 लिंग : पुरुष	ILR3924255 फोटो उपलब्ध
508 निर्वाचक का नाम : अर्चना मेहरा पति का नाम: राहुल गृह संख्या : 262 उम्र : 28 लिंग : महिला	ILR4885521 फोटो उपलब्ध	509 निर्वाचक का नाम : रजनी पिता का नाम: राम सिंह गृह संख्या : 262 उम्र : 27 लिंग : महिला	ILR3912631 फोटो उपलब्ध	510 निर्वाचक का नाम : चंदन मेहरा पति का नाम: अर्जुन मेहरा गृह संख्या : 262 उम्र : 27 लिंग : महिला	ILR5093331 फोटो उपलब्ध

511 निर्वाचक का नाम : करण मेहरा पिता का नाम: संतोष गृह संख्या : 262 उम्र : 21 लिंग : पुरुष	ILR5091418 फोटो उपलब्ध	512 निर्वाचक का नाम : बालाराम पिता का नाम: बाबुलाल गृह संख्या : 265 उम्र : 56 लिंग : पुरुष	ILR4530051 फोटो उपलब्ध	513 निर्वाचक का नाम : संगीता पति का नाम: बालाराम गृह संख्या : 265 उम्र : 48 लिंग : महिला	ILR3505146 फोटो उपलब्ध
514 निर्वाचक का नाम : राजेश पिता का नाम: बालाराम गृह संख्या : 265 उम्र : 33 लिंग : पुरुष	ILR3505138 फोटो उपलब्ध	515 निर्वाचक का नाम : छोटे लाल पिता का नाम: वलराम गृह संख्या : 265 उम्र : 29 लिंग : पुरुष	ILR3974094 फोटो उपलब्ध	516 निर्वाचक का नाम : आरती पति का नाम: छोटे लाल गृह संख्या : 265 उम्र : 29 लिंग : महिला	ILR3974102 फोटो उपलब्ध
517 निर्वाचक का नाम : हरिओम मेहरा पिता का नाम: बालाराम गृह संख्या : 265 उम्र : 27 लिंग : पुरुष	ILR4863247 फोटो उपलब्ध	518 निर्वाचक का नाम : महेश पिता का नाम: सुखदेव गृह संख्या : 266 उम्र : 57 लिंग : पुरुष	ILR4531877 फोटो उपलब्ध	519 निर्वाचक का नाम : कमला पति का नाम: महेश गृह संख्या : 266 उम्र : 54 लिंग : महिला	ILR4712022 फोटो उपलब्ध
520 निर्वाचक का नाम : अशोक पिता का नाम: महेश गृह संख्या : 266 उम्र : 37 लिंग : पुरुष	ILR0061093 फोटो उपलब्ध	521 निर्वाचक का नाम : वर्षा पति का नाम: अशोक गृह संख्या : 266 उम्र : 35 लिंग : महिला	ILR3866951 फोटो उपलब्ध	522 निर्वाचक का नाम : मनोज पिता का नाम: महेश गृह संख्या : 266 उम्र : 32 लिंग : पुरुष	ILR3150711 फोटो उपलब्ध
523 निर्वाचक का नाम : आसिफ पिता का नाम: हनीफ खां गृह संख्या : 266 Gram Nimota उम्र : 31 लिंग : पुरुष	ILR3504529 फोटो उपलब्ध	524 निर्वाचक का नाम : हनीफखां पिता का नाम: फरिदखां गृह संख्या : 266क उम्र : 54 लिंग : पुरुष	ILR4531893 फोटो उपलब्ध	525 निर्वाचक का नाम : बानु पति का नाम: हनीफखां गृह संख्या : 266क उम्र : 50 लिंग : महिला	DYN1401272 फोटो उपलब्ध
526 निर्वाचक का नाम : अमन खां पिता का नाम: हनीफ खां गृह संख्या : 266क उम्र : 27 लिंग : पुरुष	ILR3924263 फोटो उपलब्ध	527 निर्वाचक का नाम : रामगोपाल पिता का नाम: रामदयाल गृह संख्या : 267 उम्र : 89 लिंग : पुरुष	DYN1618099 फोटो उपलब्ध	528 निर्वाचक का नाम : विष्णु प्रसाद धुर्वे पिता का नाम: दममू गृह संख्या : 267 उम्र : 74 लिंग : पुरुष	ILR4894887 फोटो उपलब्ध
529 निर्वाचक का नाम : फूलवती धुर्वे पति का नाम: विष्णु गृह संख्या : 267 उम्र : 61 लिंग : महिला	ILR4894895 फोटो उपलब्ध	530 निर्वाचक का नाम : जीवन पिता का नाम: रामगोपाल गृह संख्या : 267 उम्र : 55 लिंग : पुरुष	ILR4712048 फोटो उपलब्ध	531 निर्वाचक का नाम : राम सिंह पिता का नाम: रामगोपाल गृह संख्या : 267 उम्र : 43 लिंग : पुरुष	ILR3505153 फोटो उपलब्ध
532 निर्वाचक का नाम : क्षमा बाई पति का नाम: राम सिंह गृह संख्या : 267 उम्र : 40 लिंग : महिला	ILR3505179 फोटो उपलब्ध	533 निर्वाचक का नाम : अनिल पिता का नाम: सुनील गृह संख्या : 267 उम्र : 37 लिंग : पुरुष	ILR3504404 फोटो उपलब्ध	534 निर्वाचक का नाम : वीरेंद्र धुर्वे पिता का नाम: विष्णु गृह संख्या : 267 उम्र : 37 लिंग : पुरुष	ILR3505187 फोटो उपलब्ध
535 निर्वाचक का नाम : मोनिका पति का नाम: अनील गृह संख्या : 267 उम्र : 34 लिंग : महिला	ILR3608981 फोटो उपलब्ध	536 निर्वाचक का नाम : विजेश पिता का नाम: जीवन गृह संख्या : 267 उम्र : 33 लिंग : पुरुष	ILR3150729 फोटो उपलब्ध	537 निर्वाचक का नाम : ज्योति पति का नाम: विजेश गृह संख्या : 267 उम्र : 32 लिंग : महिला	ILR4044087 फोटो उपलब्ध
538 निर्वाचक का नाम : राहुल पिता का नाम: सुनील कुमार गृह संख्या : 267 उम्र : 31 लिंग : पुरुष	ILR3505559 फोटो उपलब्ध	539 निर्वाचक का नाम : सुरेंद्र धुर्वे पिता का नाम: विष्णु गृह संख्या : 267 उम्र : 25 लिंग : पुरुष	ILR4894903 फोटो उपलब्ध	540 निर्वाचक का नाम : अजय विश्वकर्मा पिता का नाम: जीवन विश्वकर्मा गृह संख्या : 267 उम्र : 25 लिंग : पुरुष	ILR5066923 फोटो उपलब्ध

541 निर्वाचक का नाम : सुनिलकुमार पिता का नाम: सुंदरलाल गृह संख्या : 267घ उम्र : 64 लिंग : पुरुष	ILR4531984 फोटो उपलब्ध	542 निर्वाचक का नाम : कृष्णा पिता का नाम: सुनिलकुमार गृह संख्या : 267घ उम्र : 58 लिंग : महिला	ILR4531992 फोटो उपलब्ध	543 निर्वाचक का नाम : रानी चौहान पिता का नाम: सुनील गृह संख्या : 267 घ उम्र : 26 लिंग : महिला	ILR4863254 फोटो उपलब्ध
544 निर्वाचक का नाम : कल्लो पति का नाम: राम सिंह गृह संख्या : 267क उम्र : 79 लिंग : महिला	ILR4531950 फोटो उपलब्ध	545 निर्वाचक का नाम : ज्योति पति का नाम: दौलतराम गृह संख्या : 267 क उम्र : 43 लिंग : महिला	ILR2994481 फोटो उपलब्ध	546 निर्वाचक का नाम : दौलतराम पिता का नाम: रामसिंह गृह संख्या : 267क उम्र : 41 लिंग : पुरुष	DYN1618271 फोटो उपलब्ध
547 निर्वाचक का नाम : देवकी पति का नाम: महेश गृह संख्या : 267 क उम्र : 33 लिंग : महिला	ILR2994507 फोटो उपलब्ध	548 निर्वाचक का नाम : वीरेंद्र पिता का नाम: राम सिंह गृह संख्या : 267क उम्र : 31 लिंग : पुरुष	ILR3504537 फोटो उपलब्ध	549 निर्वाचक का नाम : रोशनी पति का नाम: विरेन्द्र गृह संख्या : 267 क उम्र : 31 लिंग : महिला	ILR3505195 फोटो उपलब्ध
550 निर्वाचक का नाम : कमल पिता का नाम: बोंदर गृह संख्या : 267ख उम्र : 63 लिंग : पुरुष	ILR4616884 फोटो उपलब्ध	551 निर्वाचक का नाम : कृष्णा पति का नाम: कमल गृह संख्या : 267ख उम्र : 44 लिंग : महिला	DYN1618263 फोटो उपलब्ध	552 निर्वाचक का नाम : गणेश कुमार उईके पिता का नाम: कमल गृह संख्या : 267 केएच उम्र : 27 लिंग : पुरुष	ILR4894473 फोटो उपलब्ध
553 निर्वाचक का नाम : दिनेश कुमार उईके पिता का नाम: कमल गृह संख्या : 267 केएच उम्र : 22 लिंग : पुरुष	ILR4894465 फोटो उपलब्ध	554 निर्वाचक का नाम : कादली पति का नाम: जाम सिंह गृह संख्या : 268 उम्र : 79 लिंग : महिला	DYN2005270 फोटो उपलब्ध	555 निर्वाचक का नाम : टेपरी पति का नाम: हजला गृह संख्या : 268 उम्र : 47 लिंग : महिला	ILR4711990 फोटो उपलब्ध
556 निर्वाचक का नाम : राकेश पिता का नाम: हजला गृह संख्या : 268 उम्र : 23 लिंग : पुरुष	ILR4741070 फोटो उपलब्ध	557 निर्वाचक का नाम : कृष्णा पति का नाम: राकेश गृह संख्या : 268 उम्र : 23 लिंग : महिला	ILR4741039 फोटो उपलब्ध	558 निर्वाचक का नाम : मुकेश बारेला पिता का नाम: हजला गृह संख्या : 268 उम्र : 23 लिंग : पुरुष	ILR4885588 फोटो उपलब्ध
559 निर्वाचक का नाम : कविता बारेला पति का नाम: मुकेश बारेला गृह संख्या : 268 उम्र : 23 लिंग : महिला	ILR5269519 फोटो उपलब्ध	560 निर्वाचक का नाम : राजेश बारेला पिता का नाम: हजला गृह संख्या : 268 उम्र : 20 लिंग : पुरुष	ILR5260021 फोटो उपलब्ध	561 निर्वाचक का नाम : जगदीश पिता का नाम: अनसिंह गृह संख्या : 269 उम्र : 44 लिंग : पुरुष	DYN2053056 फोटो उपलब्ध
562 निर्वाचक का नाम : वहारिया पिता का नाम: अनसिंह गृह संख्या : 269 उम्र : 43 लिंग : पुरुष	DYN2005197 फोटो उपलब्ध	563 निर्वाचक का नाम : वया पति का नाम: वहरिया गृह संख्या : 269 उम्र : 42 लिंग : महिला	DYN2005205 फोटो उपलब्ध	564 निर्वाचक का नाम : शान्ता बाई पति का नाम: जगदीश गृह संख्या : 269 उम्र : 39 लिंग : महिला	ILR3262532 फोटो उपलब्ध
565 निर्वाचक का नाम : अमर सिंह पिता का नाम: भुरला गृह संख्या : 269 उम्र : 38 लिंग : पुरुष	ILR3505229 फोटो उपलब्ध	566 निर्वाचक का नाम : रेखा बाई पति का नाम: अमर सिंह गृह संख्या : 269 उम्र : 36 लिंग : महिला	ILR3505237 फोटो उपलब्ध	567 निर्वाचक का नाम : ज्ञान सिंह पिता का नाम: जाम सिंह गृह संख्या : 270 उम्र : 64 लिंग : पुरुष	DYN1400837 फोटो उपलब्ध
568 निर्वाचक का नाम : बंया पति का नाम: ज्ञान सिंह गृह संख्या : 270 उम्र : 61 लिंग : महिला	DYN1400845 फोटो उपलब्ध	569 निर्वाचक का नाम : भागीरथ पिता का नाम: ज्ञान सिंह गृह संख्या : 270 उम्र : 47 लिंग : पुरुष	ILR3504412 फोटो उपलब्ध	570 निर्वाचक का नाम : कारी बाई पति का नाम: भागीरथ गृह संख्या : 270 उम्र : 45 लिंग : महिला	ILR3504420 फोटो उपलब्ध

571 निर्वाचक का नाम : श्याम सिंह पिता का नाम: ज्ञान सिंह गृह संख्या : 270 उम्र : 43 लिंग : पुरुष	ILR3504438 फोटो उपलब्ध	572 निर्वाचक का नाम : सुऔलीबाई पति का नाम: सिंगला गृह संख्या : 270 उम्र : 43 लिंग : महिला	DYN2005262 फोटो उपलब्ध	573 निर्वाचक का नाम : सिंगला पिता का नाम: जामसिंह गृह संख्या : 270 उम्र : 42 लिंग : पुरुष	DYN1618859 फोटो उपलब्ध
574 निर्वाचक का नाम : नजली बाई पति का नाम: श्याम सिंह गृह संख्या : 270 उम्र : 37 लिंग : महिला	ILR4088589 फोटो उपलब्ध	575 निर्वाचक का नाम : जितेंद्र पिता का नाम: ज्ञान सिंह गृह संख्या : 270 उम्र : 27 लिंग : पुरुष	ILR4044061 फोटो उपलब्ध	576 निर्वाचक का नाम : भूला पति का नाम: जितेंद्र गृह संख्या : 270 उम्र : 24 लिंग : महिला	ILR4741021 फोटो उपलब्ध
577 निर्वाचक का नाम : संगीता पिता का नाम: सिंगा गृह संख्या : 270 उम्र : 23 लिंग : महिला	ILR5266929 फोटो उपलब्ध	578 निर्वाचक का नाम : रीना बारेला पति का नाम: रामभरोस गृह संख्या : 270 उम्र : 23 लिंग : महिला	ILR5267851 फोटो उपलब्ध	579 निर्वाचक का नाम : रामभरोस पिता का नाम: सिंगा बारेला गृह संख्या : 270 उम्र : 22 लिंग : पुरुष	ILR5264171 फोटो उपलब्ध
580 निर्वाचक का नाम : ललिता बारेला पति का नाम: रेवाराम गृह संख्या : 270 उम्र : 21 लिंग : महिला	ILR5146758 फोटो उपलब्ध	581 निर्वाचक का नाम : रेवाराम बारेला पिता का नाम: रेलसिंह गृह संख्या : 270 उम्र : 20 लिंग : पुरुष	ILR5144563 फोटो उपलब्ध	582 निर्वाचक का नाम : रेल सिंह पिता का नाम: अन्या गृह संख्या : 270क उम्र : 62 लिंग : पुरुष	ILR2966794 फोटो उपलब्ध
583 निर्वाचक का नाम : नान्या पति का नाम: रेल सिंह गृह संख्या : 270क उम्र : 58 लिंग : महिला	DYN1401595 फोटो उपलब्ध	584 निर्वाचक का नाम : हरिराम पिता का नाम: रेलसिंह गृह संख्या : 270क उम्र : 43 लिंग : पुरुष	DYN1401082 फोटो उपलब्ध	585 निर्वाचक का नाम : नीमडीबाई पति का नाम: हरिराम गृह संख्या : 270क उम्र : 40 लिंग : महिला	DYN1401090 फोटो उपलब्ध
586 निर्वाचक का नाम : बलराम पिता का नाम: रैता गृह संख्या : 270 क उम्र : 39 लिंग : पुरुष	ILR3505252 फोटो उपलब्ध	587 निर्वाचक का नाम : चिता बाई पति का नाम: बलराम गृह संख्या : 270 क उम्र : 37 लिंग : महिला	ILR3505260 फोटो उपलब्ध	588 निर्वाचक का नाम : विक्रम पिता का नाम: रेल सिंह गृह संख्या : 270क उम्र : 29 लिंग : पुरुष	ILR3866977 फोटो उपलब्ध
589 निर्वाचक का नाम : रिंगा बाई पति का नाम: विक्रम गृह संख्या : 270क उम्र : 28 लिंग : महिला	ILR3866985 फोटो उपलब्ध	590 निर्वाचक का नाम : सीमा पिता का नाम: बलराम गृह संख्या : 270 क उम्र : 22 लिंग : महिला	ILR5264858 फोटो उपलब्ध	591 निर्वाचक का नाम : माल सिंह पिता का नाम: मकड्या गृह संख्या : 271 उम्र : 64 लिंग : पुरुष	ILR4532024 फोटो उपलब्ध
592 निर्वाचक का नाम : मंगल सिंह पिता का नाम: माल सिंह गृह संख्या : 271 उम्र : 53 लिंग : पुरुष	DYN2004901 फोटो उपलब्ध	593 निर्वाचक का नाम : सिकर सिंह पिता का नाम: अन सिंह गृह संख्या : 271 उम्र : 51 लिंग : पुरुष	ILR2994317 फोटो उपलब्ध	594 निर्वाचक का नाम : लुवायडी पति का नाम: सिकर सिंह गृह संख्या : 271 उम्र : 49 लिंग : महिला	ILR2994325 फोटो उपलब्ध
595 निर्वाचक का नाम : प्यारी बाई पति का नाम: मंगल सिंह गृह संख्या : 271 उम्र : 48 लिंग : महिला	DYN2005189 फोटो उपलब्ध	596 निर्वाचक का नाम : रेल बाई पति का नाम: दुर सिंह गृह संख्या : 271 उम्र : 43 लिंग : महिला	ILR4211868 फोटो उपलब्ध	597 निर्वाचक का नाम : रिंगल सिंह पिता का नाम: माल सिंह गृह संख्या : 271 उम्र : 43 लिंग : पुरुष	DYN2005122 फोटो उपलब्ध
598 निर्वाचक का नाम : दूर सिंह पिता का नाम: अन सिंह गृह संख्या : 271 उम्र : 42 लिंग : पुरुष	ILR2855765 फोटो उपलब्ध	599 निर्वाचक का नाम : मोह बाई पति का नाम: रिंगल गृह संख्या : 271 उम्र : 41 लिंग : महिला	ILR3505286 फोटो उपलब्ध	600 निर्वाचक का नाम : दंगल सिंह पिता का नाम: मालसिंह गृह संख्या : 271 उम्र : 31 लिंग : पुरुष	ILR3505278 फोटो उपलब्ध

601 निर्वाचक का नाम : काशीराम पिता का नाम: माल सिंह गृह संख्या : 271 उम्र : 30 लिंग : पुरुष	ILR3747789 फोटो उपलब्ध	602 निर्वाचक का नाम : पीना बारेला पति का नाम: दंगल सिंह बारेला गृह संख्या : 271 उम्र : 27 लिंग : महिला	ILR4276416 फोटो उपलब्ध	603 निर्वाचक का नाम : राधेश्याम बारेला पिता का नाम: सिकर सिंह गृह संख्या : 271 उम्र : 27 लिंग : पुरुष	ILR5095906 फोटो उपलब्ध
604 निर्वाचक का नाम : गोखलेश बारेला पिता का नाम: सिकर गृह संख्या : 271 उम्र : 25 लिंग : पुरुष	ILR5096441 फोटो उपलब्ध	605 निर्वाचक का नाम : सुरेंद्र पिता का नाम: मंगल सिंह गृह संख्या : 271 उम्र : 20 लिंग : पुरुष	ILR5264692 फोटो उपलब्ध	606 निर्वाचक का नाम : निमला बारेला पति का नाम: राहुल गृह संख्या : 271 उम्र : 19 लिंग : महिला	ILR5263389 फोटो उपलब्ध
607 निर्वाचक का नाम : महारयो पिता का नाम: सुरभान गृह संख्या : 272 उम्र : 64 लिंग : पुरुष	ILR4532115 फोटो उपलब्ध	608 निर्वाचक का नाम : रेवली पति का नाम: महारयो गृह संख्या : 272 उम्र : 62 लिंग : महिला	ILR4532123 फोटो उपलब्ध	609 निर्वाचक का नाम : नरसिंह पिता का नाम: महारीया गृह संख्या : 272 उम्र : 44 लिंग : पुरुष	ILR3262565 फोटो उपलब्ध
610 निर्वाचक का नाम : सविता पति का नाम: नरसिंह गृह संख्या : 272 उम्र : 40 लिंग : महिला	DYN1401207 फोटो उपलब्ध	611 निर्वाचक का नाम : संतोष पिता का नाम: महारीया गृह संख्या : 272 उम्र : 37 लिंग : पुरुष	ILR3262540 फोटो उपलब्ध	612 निर्वाचक का नाम : दिनेश पिता का नाम: महारीया गृह संख्या : 272 उम्र : 36 लिंग : पुरुष	ILR3262573 फोटो उपलब्ध
613 निर्वाचक का नाम : सीमा बारेला पति का नाम: संतोष गृह संख्या : 272 उम्र : 34 लिंग : महिला	ILR3262102 फोटो उपलब्ध	614 निर्वाचक का नाम : लुली बाई पति का नाम: दिनेश गृह संख्या : 272 उम्र : 33 लिंग : महिला	ILR3262110 फोटो उपलब्ध	615 निर्वाचक का नाम : राहुल पिता का नाम: महारीया गृह संख्या : 272 उम्र : 28 लिंग : पुरुष	ILR3974110 फोटो उपलब्ध
616 निर्वाचक का नाम : धावली पति का नाम: खुशाल गृह संख्या : 273 उम्र : 75 लिंग : महिला	ILR4772414 फोटो उपलब्ध	617 निर्वाचक का नाम : राधा बाई पति का नाम: राजाराम गृह संख्या : 273 उम्र : 54 लिंग : महिला	ILR4772075 फोटो उपलब्ध	618 निर्वाचक का नाम : सखाराम पिता का नाम: खुशाल गृह संख्या : 273 उम्र : 42 लिंग : पुरुष	ILR4772034 फोटो उपलब्ध
619 निर्वाचक का नाम : मेथली पति का नाम: सखाराम गृह संख्या : 273 उम्र : 38 लिंग : महिला	ILR4772059 फोटो उपलब्ध	620 निर्वाचक का नाम : मायाराम पिता का नाम: राजाराम गृह संख्या : 273 उम्र : 27 लिंग : पुरुष	ILR4772109 फोटो उपलब्ध	621 निर्वाचक का नाम : दयाराम पिता का नाम: राजाराम गृह संख्या : 273 उम्र : 24 लिंग : पुरुष	ILR4772083 फोटो उपलब्ध
622 निर्वाचक का नाम : रिंका बारेला पति का नाम: दीपक बारेला गृह संख्या : 273 उम्र : 21 लिंग : महिला	ILR5260237 फोटो उपलब्ध	623 निर्वाचक का नाम : दीपक बारेला पिता का नाम: राजाराम गृह संख्या : 273 उम्र : 19 लिंग : पुरुष	ILR5268826 फोटो उपलब्ध	624 निर्वाचक का नाम : वीनाका पति का नाम: रूम सिंह गृह संख्या : 274 उम्र : 73 लिंग : महिला	ILR4044137 फोटो उपलब्ध
625 निर्वाचक का नाम : रूमसिंह पिता का नाम: वेसला गृह संख्या : 274 उम्र : 46 लिंग : पुरुष	DYN1401116 फोटो उपलब्ध	626 निर्वाचक का नाम : संतराबाई पति का नाम: रूमसिंह गृह संख्या : 274 उम्र : 44 लिंग : महिला	DYN1401108 फोटो उपलब्ध	627 निर्वाचक का नाम : संगीता बारेला पति का नाम: रामलाल गृह संख्या : 274 उम्र : 23 लिंग : महिला	ILR5072574 फोटो उपलब्ध
628 निर्वाचक का नाम : रामलाल बारेला पिता का नाम: रूमसिंह गृह संख्या : 274 उम्र : 23 लिंग : पुरुष	ILR4862363 फोटो उपलब्ध	629 निर्वाचक का नाम : किशनलाल पिता का नाम: रलजी गृह संख्या : 275 उम्र : 69 लिंग : पुरुष	ILR4535274 फोटो उपलब्ध	630 निर्वाचक का नाम : बेपारी बाई पति का नाम: किशन लाल गृह संख्या : 275 उम्र : 63 लिंग : महिला	DYN2162931 फोटो उपलब्ध

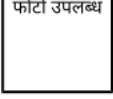
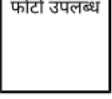
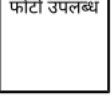
631 निर्वाचक का नाम : भाई सिंह पिता का नाम: किशनलाल गृह संख्या : 275 उम्र : 54 लिंग : पुरुष	ILR4538732 	632 निर्वाचक का नाम : लाल सिंह पिता का नाम: किशनलाल गृह संख्या : 275 उम्र : 52 लिंग : पुरुष	ILR4535282 	633 निर्वाचक का नाम : संतरी पति का नाम: भाई सिंह गृह संख्या : 275 उम्र : 52 लिंग : महिला	ILR4538740 
634 निर्वाचक का नाम : नेवली पति का नाम: लाल सिंह गृह संख्या : 275 उम्र : 49 लिंग : महिला	DYN1401223 	635 निर्वाचक का नाम : रामसिंह पिता का नाम: किशनलाल गृह संख्या : 275 उम्र : 44 लिंग : पुरुष	DYN1401405 	636 निर्वाचक का नाम : श्रीराम पिता का नाम: किशनलाल गृह संख्या : 275 उम्र : 42 लिंग : पुरुष	DYN1401066 
637 निर्वाचक का नाम : रमकोबाई पति का नाम: रामसिंह गृह संख्या : 275 उम्र : 42 लिंग : महिला	DYN1401181 	638 निर्वाचक का नाम : देवाराम पिता का नाम: मिट्टूलाल गृह संख्या : 275 उम्र : 40 लिंग : पुरुष	ILR3262128 	639 निर्वाचक का नाम : कोसमाबाई पति का नाम: श्रीराम गृह संख्या : 275 उम्र : 40 लिंग : महिला	DYN1401199 
640 निर्वाचक का नाम : झिनली बाई पति का नाम: देवाराम गृह संख्या : 275 उम्र : 39 लिंग : महिला	ILR3505302 	641 निर्वाचक का नाम : साय सिंह पिता का नाम: लाल सिंह गृह संख्या : 275 उम्र : 38 लिंग : पुरुष	ILR3505294 	642 निर्वाचक का नाम : मंजु बाई पति का नाम: सायसिंह गृह संख्या : 275 उम्र : 36 लिंग : महिला	ILR3505310 
643 निर्वाचक का नाम : शेरसिंह बारेला पिता का नाम: लालसिंह गृह संख्या : 275 उम्र : 31 लिंग : पुरुष	ILR4862470 	644 निर्वाचक का नाम : बलराम पिता का नाम: भाई सिंह गृह संख्या : 275 उम्र : 30 लिंग : पुरुष	ILR4044152 	645 निर्वाचक का नाम : संगीता पति का नाम: शेर सिंह गृह संख्या : 275 उम्र : 29 लिंग : महिला	ILR4088571 
646 निर्वाचक का नाम : नवल सिंह पिता का नाम: लाल सिंह गृह संख्या : 275 उम्र : 27 लिंग : पुरुष	ILR4044178 	647 निर्वाचक का नाम : देवीसिंह बारेला पिता का नाम: रामसिंह बारेला गृह संख्या : 275 उम्र : 27 लिंग : पुरुष	ILR4170726 	648 निर्वाचक का नाम : जला बाई पति का नाम: कालाराम गृह संख्या : 275 उम्र : 26 लिंग : महिला	ILR4276432 
649 निर्वाचक का नाम : सुषमा पति का नाम: बलराम गृह संख्या : 275 उम्र : 25 लिंग : महिला	ILR4276424 	650 निर्वाचक का नाम : पपीता बारेला पति का नाम: रतिराम बारेला गृह संख्या : 275 उम्र : 24 लिंग : महिला	ILR4896262 	651 निर्वाचक का नाम : शर्मिला बारेला पिता का नाम: देवाराम गृह संख्या : 275 उम्र : 23 लिंग : महिला	ILR4862298 
652 निर्वाचक का नाम : रतिराम बारेला पिता का नाम: श्रीराम गृह संख्या : 275 उम्र : 23 लिंग : पुरुष	ILR4862587 	653 निर्वाचक का नाम : ज्योतिराम बारेला पिता का नाम: श्रीराम गृह संख्या : 275 उम्र : 22 लिंग : पुरुष	ILR4862546 	654 निर्वाचक का नाम : रेखा बारेला पति का नाम: नवल सिंह गृह संख्या : 275 उम्र : 22 लिंग : महिला	ILR5163134 
655 निर्वाचक का नाम : शारदा पिता का नाम: किशनलाल गृह संख्या : 275 उम्र : 21 लिंग : महिला	ILR5265681 	656 निर्वाचक का नाम : सविता पति का नाम: देवीसिंह बारेला गृह संख्या : 275 उम्र : 20 लिंग : महिला	ILR5272612 	657 निर्वाचक का नाम : अनिशा पति का नाम: ज्योतिराम बारेला गृह संख्या : 275 उम्र : 19 लिंग : महिला	ILR5268768 
658 निर्वाचक का नाम : अनिल बारेला पिता का नाम: देवाराम गृह संख्या : 275 उम्र : 18 लिंग : पुरुष	ILR5281670 	659 निर्वाचक का नाम : रूपसिंह बारेला पिता का नाम: रामसिंह गृह संख्या : 275 क उम्र : 24 लिंग : पुरुष	ILR5161567 	660 निर्वाचक का नाम : सजनी बारेला पति का नाम: रूपसिंह गृह संख्या : 275 क उम्र : 23 लिंग : महिला	ILR5163266 

661 निर्वाचक का नाम : देवली बाई पति का नाम: बल सिंह गृह संख्या : 277 उम्र : 57 लिंग : महिला	ILR4535324 फोटो उपलब्ध	662 निर्वाचक का नाम : बल सिंह पिता का नाम: हजारीलाल गृह संख्या : 277 उम्र : 51 लिंग : पुरुष	CBR0131995 फोटो उपलब्ध	663 निर्वाचक का नाम : चिन्ता बाई पति का नाम: लछीराम गृह संख्या : 277 उम्र : 37 लिंग : महिला	ILR2855781 फोटो उपलब्ध
664 निर्वाचक का नाम : देशराम पिता का नाम: बलसिंह गृह संख्या : 277 उम्र : 35 लिंग : पुरुष	ILR3505344 फोटो उपलब्ध	665 निर्वाचक का नाम : लच्छीराम पिता का नाम: हुसैन गृह संख्या : 277 उम्र : 34 लिंग : पुरुष	ILR3262136 फोटो उपलब्ध	666 निर्वाचक का नाम : भाईदास पिता का नाम: भंवर सिंह गृह संख्या : 277 उम्र : 34 लिंग : पुरुष	ILR3262599 फोटो उपलब्ध
667 निर्वाचक का नाम : चिता बाई पति का नाम: देशराम गृह संख्या : 277 उम्र : 33 लिंग : महिला	ILR3505336 फोटो उपलब्ध	668 निर्वाचक का नाम : मोह बाई पिता का नाम: भाईदास गृह संख्या : 277 उम्र : 31 लिंग : महिला	ILR3505419 फोटो उपलब्ध	669 निर्वाचक का नाम : केशराम पिता का नाम: बलसिंह गृह संख्या : 277 उम्र : 31 लिंग : पुरुष	ILR3505328 फोटो उपलब्ध
670 निर्वाचक का नाम : पतिराम बारेला पिता का नाम: हुसैन गृह संख्या : 277 उम्र : 31 लिंग : पुरुष	ILR3262177 फोटो उपलब्ध	671 निर्वाचक का नाम : इमला बाई पति का नाम: पतिराम गृह संख्या : 277 उम्र : 30 लिंग : महिला	ILR3866993 फोटो उपलब्ध	672 निर्वाचक का नाम : मोना पति का नाम: केशराम गृह संख्या : 277 उम्र : 28 लिंग : महिला	ILR4044210 फोटो उपलब्ध
673 निर्वाचक का नाम : वीरेंद्र पिता का नाम: दिलीप गृह संख्या : 277 उम्र : 27 लिंग : पुरुष	ILR4088563 फोटो उपलब्ध	674 निर्वाचक का नाम : तुलसीराम पिता का नाम: बल सिंह गृह संख्या : 277 उम्र : 27 लिंग : पुरुष	ILR4211884 फोटो उपलब्ध	675 निर्वाचक का नाम : सुरेंद्र पिता का नाम: आतराम गृह संख्या : 277 उम्र : 26 लिंग : पुरुष	ILR4090965 फोटो उपलब्ध
676 निर्वाचक का नाम : सीता बारेला पति का नाम: तुलसीराम गृह संख्या : 277 उम्र : 24 लिंग : महिला	ILR4855615 फोटो उपलब्ध	677 निर्वाचक का नाम : बालूराम बारेला पिता का नाम: बलसिंह गृह संख्या : 277 उम्र : 24 लिंग : पुरुष	ILR4862454 फोटो उपलब्ध	678 निर्वाचक का नाम : निलेश बारेला पिता का नाम: लच्छीराम गृह संख्या : 277 उम्र : 19 लिंग : पुरुष	ILR5268925 फोटो उपलब्ध
679 निर्वाचक का नाम : जिराती पति का नाम: माल सिंह गृह संख्या : 277 उम्र : 61 लिंग : महिला	DYN1618834 फोटो उपलब्ध	680 निर्वाचक का नाम : रीना पति का नाम: परसराम गृह संख्या : 277 उम्र : 31 लिंग : महिला	ILR3867025 फोटो उपलब्ध	681 निर्वाचक का नाम : भंवर सिंह पिता का नाम: गंजी गृह संख्या : 277 उम्र : 59 लिंग : पुरुष	ILR4616876 फोटो उपलब्ध
682 निर्वाचक का नाम : लक्ष्मी पति का नाम: भंवर सिंह गृह संख्या : 277 उम्र : 57 लिंग : महिला	ILR4617569 फोटो उपलब्ध	683 निर्वाचक का नाम : सोलिमा बाई पति का नाम: रामदास गृह संख्या : 277 उम्र : 31 लिंग : महिला	ILR3505435 फोटो उपलब्ध	684 निर्वाचक का नाम : गोखरया पिता का नाम: जाम सिंह गृह संख्या : 277 उम्र : 65 लिंग : पुरुष	DYN2053031 फोटो उपलब्ध
685 निर्वाचक का नाम : गिलदार पिता का नाम: जाम सिंह गृह संख्या : 277 उम्र : 64 लिंग : पुरुष	ILR4711214 फोटो उपलब्ध	686 निर्वाचक का नाम : रंवली पति का नाम: गोखरया गृह संख्या : 277 उम्र : 61 लिंग : महिला	ILR2855856 फोटो उपलब्ध	687 निर्वाचक का नाम : अर्जुन पिता का नाम: गोखरिया गृह संख्या : 277 उम्र : 29 लिंग : पुरुष	ILR4088555 फोटो उपलब्ध
688 निर्वाचक का नाम : संतु पति का नाम: अर्जुन गृह संख्या : 277 उम्र : 26 लिंग : महिला	ILR5074885 फोटो उपलब्ध	689 निर्वाचक का नाम : मुकेश पिता का नाम: गोखरिया गृह संख्या : 277 उम्र : 23 लिंग : पुरुष	ILR5230354 फोटो उपलब्ध	690 निर्वाचक का नाम : महेश बारेला पिता का नाम: गोखरिया गृह संख्या : 277 उम्र : 21 लिंग : पुरुष	ILR5099486 फोटो उपलब्ध

691 निर्वाचक का नाम : हुसैन पिता का नाम: युलजी गृह संख्या : 277घ उम्र : 70 लिंग : पुरुष	ILR4535514 फोटो उपलब्ध	692 निर्वाचक का नाम : दिलीप पिता का नाम: हुसैन गृह संख्या : 277घ उम्र : 47 लिंग : पुरुष	ILR3819877 फोटो उपलब्ध	693 निर्वाचक का नाम : आताराम पिता का नाम: हुसैन गृह संख्या : 277घ उम्र : 47 लिंग : पुरुष	ILR3867041 फोटो उपलब्ध
694 निर्वाचक का नाम : मैथली बाई पति का नाम: दिलीप गृह संख्या : 277घ उम्र : 46 लिंग : महिला	ILR3867058 फोटो उपलब्ध	695 निर्वाचक का नाम : सीताराम पिता का नाम: हुसैन गृह संख्या : 277घ उम्र : 44 लिंग : पुरुष	DYN2162907 फोटो उपलब्ध	696 निर्वाचक का नाम : राजू बाई पति का नाम: आताराम गृह संख्या : 277घ उम्र : 43 लिंग : महिला	DYN2162915 फोटो उपलब्ध
697 निर्वाचक का नाम : चिन्ताबाई पति का नाम: सीताराम गृह संख्या : 277घ उम्र : 42 लिंग : महिला	DYN2162923 फोटो उपलब्ध	698 निर्वाचक का नाम : परसराम पिता का नाम: हुसैन गृह संख्या : 277घ उम्र : 28 लिंग : पुरुष	ILR3867009 फोटो उपलब्ध	S 699 निर्वाचक का नाम : निर्मला बाई पिता का नाम: सीताराम बराला गृह संख्या : 277घ उम्र : 24 लिंग : महिला	ILR4896312 फोटो उपलब्ध
700 निर्वाचक का नाम : जितेंद्र बारेला पिता का नाम: आताराम गृह संख्या : 277घ उम्र : 23 लिंग : पुरुष	ILR4853594 फोटो उपलब्ध	701 निर्वाचक का नाम : अजय बारेला पिता का नाम: दिलीप गृह संख्या : 277 घ उम्र : 23 लिंग : पुरुष	ILR4863239 फोटो उपलब्ध	702 निर्वाचक का नाम : सालकराम बारेला पिता का नाम: सीताराम बारेला गृह संख्या : 277घ उम्र : 23 लिंग : पुरुष	ILR4897013 फोटो उपलब्ध
703 निर्वाचक का नाम : अनीता बारेला पिता का नाम: आताराम गृह संख्या : 277घ उम्र : 21 लिंग : महिला	ILR5148903 फोटो उपलब्ध	704 निर्वाचक का नाम : रामदास पिता का नाम: भंवर सिंह गृह संख्या : 277 क उम्र : 33 लिंग : पुरुष	ILR3505427 फोटो उपलब्ध	705 निर्वाचक का नाम : प्रेमा पिता का नाम: सुर सिंह गृह संख्या : 277ख उम्र : 59 लिंग : पुरुष	DYN1401629 फोटो उपलब्ध
706 निर्वाचक का नाम : धरम सिंह पिता का नाम: प्रेम सिंह गृह संख्या : 277 ख उम्र : 39 लिंग : पुरुष	ILR3505351 फोटो उपलब्ध	707 निर्वाचक का नाम : रूप सिंह पिता का नाम: प्रेम सिंह गृह संख्या : 277 ख उम्र : 37 लिंग : पुरुष	ILR3505377 फोटो उपलब्ध	708 निर्वाचक का नाम : सविता पति का नाम: धरम सिंह गृह संख्या : 277 ख उम्र : 37 लिंग : महिला	ILR3505369 फोटो उपलब्ध
709 निर्वाचक का नाम : सरिता पति का नाम: रूप सिंह गृह संख्या : 277 ख उम्र : 34 लिंग : महिला	ILR3505385 फोटो उपलब्ध	710 निर्वाचक का नाम : दशरथ पिता का नाम: प्रेम सिंह गृह संख्या : 277 ख उम्र : 33 लिंग : पुरुष	ILR3505393 फोटो उपलब्ध	711 निर्वाचक का नाम : लखा बाई पति का नाम: दशरथ गृह संख्या : 277 ख उम्र : 32 लिंग : महिला	ILR3505401 फोटो उपलब्ध
712 निर्वाचक का नाम : काशीराम बारेला पिता का नाम: धर्म सिंह गृह संख्या : 277ख उम्र : 21 लिंग : पुरुष	ILR5149836 फोटो उपलब्ध	713 निर्वाचक का नाम : किरषना बारेला पति का नाम: काशीराम बारेला गृह संख्या : 277 ख उम्र : 19 लिंग : महिला	ILR5269907 फोटो उपलब्ध	714 निर्वाचक का नाम : रजनी बारेला पिता का नाम: धरम सिंह गृह संख्या : 277ख उम्र : 18 लिंग : महिला	ILR5281811 फोटो उपलब्ध
715 निर्वाचक का नाम : बजारिया पिता का नाम: मुंशी गृह संख्या : 278 उम्र : 66 लिंग : पुरुष	ILR4276440 फोटो उपलब्ध	716 निर्वाचक का नाम : नटरी बाई पति का नाम: बजारिया गृह संख्या : 278 उम्र : 63 लिंग : महिला	ILR4276457 फोटो उपलब्ध	717 निर्वाचक का नाम : कैदार पिता का नाम: कोदर गृह संख्या : 279 उम्र : 69 लिंग : पुरुष	ILR4538765 फोटो उपलब्ध
718 निर्वाचक का नाम : गुलाब पति का नाम: कैदार गृह संख्या : 279 उम्र : 67 लिंग : महिला	ILR4535340 फोटो उपलब्ध	719 निर्वाचक का नाम : मुकेश पिता का नाम: रामदेव गृह संख्या : 279 उम्र : 42 लिंग : पुरुष	ILR2855831 फोटो उपलब्ध	720 निर्वाचक का नाम : भूरी बाई पति का नाम: मुकेश गृह संख्या : 279 उम्र : 40 लिंग : महिला	ILR2855823 फोटो उपलब्ध

721 निर्वाचक का नाम : महेश पिता का नाम: रामदेव गृह संख्या : 279 उम्र : 39 लिंग : पुरुष	ILR2855815 फोटो उपलब्ध	722 निर्वाचक का नाम : क्षमाबाई पति का नाम: महेश गृह संख्या : 279 उम्र : 37 लिंग : महिला	ILR2967099 फोटो उपलब्ध	723 निर्वाचक का नाम : सुमंत्रा पति का नाम: रामदेव गृह संख्या : 279ख उम्र : 65 लिंग : महिला	DYN2053346 फोटो उपलब्ध
724 निर्वाचक का नाम : रामदेव पिता का नाम: बाबु गृह संख्या : 279ख उम्र : 64 लिंग : पुरुष	ILR4616868 फोटो उपलब्ध	725 निर्वाचक का नाम : फिरती बाई पति का नाम: नानुराम गृह संख्या : 280 उम्र : 83 लिंग : महिला	ILR3504669 फोटो उपलब्ध	726 निर्वाचक का नाम : सुरेश पिता का नाम: नारायण गृह संख्या : 280 उम्र : 39 लिंग : पुरुष	ILR2855849 फोटो उपलब्ध
727 निर्वाचक का नाम : कुटी बाई बारेला पति का नाम: प्रेमसिंह गृह संख्या : 280ग उम्र : 54 लिंग : महिला	ILR2994333 फोटो उपलब्ध	728 निर्वाचक का नाम : प्रेमसिंह पिता का नाम: नानुराम गृह संख्या : 280ग उम्र : 50 लिंग : पुरुष	DYN2005221 फोटो उपलब्ध	729 निर्वाचक का नाम : रामदास पिता का नाम: नानुराम गृह संख्या : 280ग उम्र : 44 लिंग : पुरुष	ILR0028191 फोटो उपलब्ध
730 निर्वाचक का नाम : समोताबाई पति का नाम: रामदास गृह संख्या : 280ग उम्र : 44 लिंग : महिला	DYN2004968 फोटो उपलब्ध	731 निर्वाचक का नाम : श्री राम पिता का नाम: नानू राम गृह संख्या : 280ग उम्र : 38 लिंग : पुरुष	ILR3924271 फोटो उपलब्ध	732 निर्वाचक का नाम : ममता पति का नाम: श्री राम गृह संख्या : 280ग उम्र : 34 लिंग : महिला	ILR3924289 फोटो उपलब्ध
733 निर्वाचक का नाम : शंकर सिंग बारेला पिता का नाम: प्रेमसिंह बारेला गृह संख्या : 280 ग उम्र : 22 लिंग : पुरुष	ILR5042221 फोटो उपलब्ध	734 निर्वाचक का नाम : आशा बाई पति का नाम: भंवर लाल गृह संख्या : 282 उम्र : 53 लिंग : महिला	ILR3505484 फोटो उपलब्ध	735 निर्वाचक का नाम : बसु बाई पति का नाम: घनश्याम गृह संख्या : 282 उम्र : 49 लिंग : महिला	ILR3505476 फोटो उपलब्ध
736 निर्वाचक का नाम : राहुल सिंह पिता का नाम: भवर सिंह गृह संख्या : 282 उम्र : 28 लिंग : पुरुष	ILR4044251 फोटो उपलब्ध	737 निर्वाचक का नाम : पुष्पेंद्र सिंग पिता का नाम: घनश्याम गृह संख्या : 282 उम्र : 25 लिंग : पुरुष	ILR4623443 फोटो उपलब्ध	738 निर्वाचक का नाम : दिनेश कुमार राय पिता का नाम: रामेश्वर राय गृह संख्या : 283 उम्र : 54 लिंग : पुरुष	DYN2096519 फोटो उपलब्ध
739 निर्वाचक का नाम : संजीव कुमार पिता का नाम: नित्यरंजन गृह संख्या : 283 उम्र : 46 लिंग : पुरुष	DYN2263945 फोटो उपलब्ध	740 निर्वाचक का नाम : रानी पति का नाम: संजीव कुमार गृह संख्या : 283 उम्र : 34 लिंग : महिला	ILR3262607 फोटो उपलब्ध	741 निर्वाचक का नाम : विजय पिता का नाम: सत्यनारायण गृह संख्या : 284 उम्र : 23 लिंग : पुरुष	ILR5044391 फोटो उपलब्ध
742 निर्वाचक का नाम : अजय पिता का नाम: सत्यनारायण गृह संख्या : 284 उम्र : 23 लिंग : पुरुष	ILR5044490 फोटो उपलब्ध	743 निर्वाचक का नाम : कमलेश पिता का नाम: हरिशंकर गृह संख्या : 287 उम्र : 39 लिंग : पुरुष	ILR2855674 फोटो उपलब्ध	744 निर्वाचक का नाम : अमरा बाई पति का नाम: कमलेश गृह संख्या : 287 उम्र : 37 लिंग : महिला	ILR3504677 फोटो उपलब्ध
745 निर्वाचक का नाम : रेवाराम पिता का नाम: अन्तराम गृह संख्या : 295 उम्र : 35 लिंग : पुरुष	ILR2994531 फोटो उपलब्ध	746 निर्वाचक का नाम : खुबी लाल पिता का नाम: प्रेम सिंह गृह संख्या : 322 उम्र : 31 लिंग : पुरुष	ILR3708906 फोटो उपलब्ध	747 निर्वाचक का नाम : संगीता पति का नाम: खुबीलाल गृह संख्या : 322 उम्र : 24 लिंग : महिला	ILR4623435 फोटो उपलब्ध
748 निर्वाचक का नाम : जरीना पति का नाम: शब्बीर गृह संख्या : 323 उम्र : 45 लिंग : महिला	ILR4170809 फोटो उपलब्ध	749 निर्वाचक का नाम : शब्बीर खान पिता का नाम: शेरू खान गृह संख्या : 323 उम्र : 45 लिंग : पुरुष	ILR4170734 फोटो उपलब्ध	750 निर्वाचक का नाम : नर्गिस पिता का नाम: शब्बीर गृह संख्या : 323 उम्र : 24 लिंग : महिला	ILR4995023 फोटो उपलब्ध

751 निर्वाचक का नाम : रामोतर पिता का नाम: मनफुल गृह संख्या : 324 उम्र : 66 लिंग : पुरुष	ILR4170767 फोटो उपलब्ध	752 निर्वाचक का नाम : तारा पति का नाम: रामोतर गृह संख्या : 324 उम्र : 59 लिंग : महिला	ILR4170775 फोटो उपलब्ध	753 निर्वाचक का नाम : शमशेर खान पिता का नाम: गुलजार खान गृह संख्या : 325 उम्र : 80 लिंग : पुरुष	ILR4211876 फोटो उपलब्ध
754 निर्वाचक का नाम : कमला बाई पति का नाम: शमशेर खान गृह संख्या : 325 उम्र : 77 लिंग : महिला	ILR4211892 फोटो उपलब्ध	755 निर्वाचक का नाम : निसार खान पिता का नाम: शमशेर खान गृह संख्या : 325 उम्र : 48 लिंग : पुरुष	ILR5089487 फोटो उपलब्ध	756 निर्वाचक का नाम : बस्कर बी पति का नाम: निसार खान गृह संख्या : 325 उम्र : 43 लिंग : महिला	ILR5089750 फोटो उपलब्ध
757 निर्वाचक का नाम : रघुवीर सिंह पिता का नाम: कोदा जी गृह संख्या : 282 उम्र : 83 लिंग : पुरुष	DYN2263952 फोटो उपलब्ध	758 निर्वाचक का नाम : रेशम बाई पति का नाम: रघुवीर सिंह गृह संख्या : 282 उम्र : 78 लिंग : महिला	DYN2263978 फोटो उपलब्ध	759 निर्वाचक का नाम : खेरुन बी पति का नाम: दराफ खाँ गृह संख्या : 219क उम्र : 63 लिंग : महिला	DYN2263887 फोटो उपलब्ध
760 निर्वाचक का नाम : देवराज पिता का नाम: कुंजी लाल गृह संख्या : 226 उम्र : 60 लिंग : पुरुष	DYN2263895 फोटो उपलब्ध	761 निर्वाचक का नाम : भंवर लाल पिता का नाम: रघुवीर सिंह गृह संख्या : 282 उम्र : 58 लिंग : पुरुष	DYN2263994 फोटो उपलब्ध	762 निर्वाचक का नाम : विमला बाई पति का नाम: देव राज गृह संख्या : 226 उम्र : 53 लिंग : महिला	DYN2263903 फोटो उपलब्ध
763 निर्वाचक का नाम : घनश्याम पिता का नाम: रघुवीर सिंह गृह संख्या : 282 उम्र : 52 लिंग : पुरुष	DYN2263960 फोटो उपलब्ध	764 निर्वाचक का नाम : चैन सिंह पिता का नाम: हजारी गृह संख्या : 242 उम्र : 49 लिंग : पुरुष	DYN2263911 फोटो उपलब्ध	765 निर्वाचक का नाम : सत्य नारायण पिता का नाम: बाबु लाल गृह संख्या : 284 उम्र : 47 लिंग : पुरुष	DYN2264000 फोटो उपलब्ध
766 निर्वाचक का नाम : बीनु बाई पति का नाम: सत्य नारायण गृह संख्या : 284 उम्र : 44 लिंग : महिला	DYN2264018 फोटो उपलब्ध	767 निर्वाचक का नाम : सुरेन्द्र सिंह पिता का नाम: राम भरोस गृह संख्या : 229 उम्र : 38 लिंग : पुरुष	DYN2263879 फोटो उपलब्ध		

768	1	ILR5290119	निर्वाचक का नाम : जिला बाई बारेला पति का नाम: राजेश गृह संख्या : 00 उम्र : 23 लिंग : महिला	769	1	ILR5292487	निर्वाचक का नाम : राजेश बारेला पिता का नाम: किशन लाल गृह संख्या : 275 उम्र : 18 लिंग : पुरुष	770	1	ILR5292503	निर्वाचक का नाम : अन्जुम पिता का नाम: रहमान खान गृह संख्या : 201 उम्र : 20 लिंग : महिला
771	1	ILR5294590	निर्वाचक का नाम : पीरू बाई पति का नाम: गंगाराम गृह संख्या : 273 उम्र : 45 लिंग : महिला	772	1	ILR5294293	निर्वाचक का नाम : रुखमा बारेला पति का नाम: मकराम बारेला गृह संख्या : 273 उम्र : 27 लिंग : महिला	773	1	ILR5293998	निर्वाचक का नाम : जगदीश सिंह पिता का नाम: रघुवीर सिंह गृह संख्या : 282 उम्र : 55 लिंग : पुरुष
774	1	ILR5293790	निर्वाचक का नाम : अदिति सिंह मौर्य पिता का नाम: जगदीश सिंह गृह संख्या : 282 उम्र : 24 लिंग : महिला	775	1	ILR5294129	निर्वाचक का नाम : निधि पंवार पिता का नाम: भागवत पंवार गृह संख्या : बरखेड़ी उम्र : 21 लिंग : महिला	776	1	ILR5294392	निर्वाचक का नाम : सेवती बारेला पति का नाम: शोभाराम बारेला गृह संख्या : 273 उम्र : 21 लिंग : महिला
777	1	ILR5295167	निर्वाचक का नाम : गंगाराम पिता का नाम: खुशल गृह संख्या : 273 उम्र : 47 लिंग : पुरुष	778	1	ILR5296660	निर्वाचक का नाम : मकराम बारेला पिता का नाम: गंगाराम बारेला गृह संख्या : 273 उम्र : 30 लिंग : पुरुष	779	1	ILR5296769	निर्वाचक का नाम : शोभाराम बारेला पिता का नाम: गंगाराम बारेला गृह संख्या : 273 उम्र : 20 लिंग : पुरुष
780	1	ILR5301064	निर्वाचक का नाम : पायल विश्वकर्मा पिता का नाम: कमल गृह संख्या : 201के उम्र : 20 लिंग : महिला	781	1	ILR5304746	निर्वाचक का नाम : शिवानी धुर्वे पति का नाम: सुरेंद्र धुर्वे गृह संख्या : 267 उम्र : 21 लिंग : महिला	782	1	ILR5304753	निर्वाचक का नाम : अंजली सिंह पति का नाम: जगदीश सिंह गृह संख्या : 282 उम्र : 48 लिंग : महिला
783	1	ILR5304779	निर्वाचक का नाम : अभिवर्धन सिंह पिता का नाम: जगदीश सिंह गृह संख्या : 282 उम्र : 19 लिंग : पुरुष	784	1	ILR5198304	निर्वाचक का नाम : विजय सिंह पिता का नाम: रघु नाथ धुर्वे गृह संख्या : 224 उम्र : 64 लिंग : पुरुष	785	1	ILR5309521	निर्वाचक का नाम : जितेंद्र सिंह धुर्वे पिता का नाम: विजय सिंह धुर्वे गृह संख्या : 224 उम्र : 29 लिंग : पुरुष
786	1	ILR5309455	निर्वाचक का नाम : राधा धुर्वे पति का नाम: विजय सिंह धुर्वे गृह संख्या : 224 उम्र : 52 लिंग : महिला	787	1	ILR5309935	निर्वाचक का नाम : दीपिका धुर्वे पति का नाम: अजय धुर्वे गृह संख्या : 253 के उम्र : 27 लिंग : महिला	788	1	ILR5321849	निर्वाचक का नाम : अमरीन पति का नाम: जाहिद गृह संख्या : 247 उम्र : 25 लिंग : महिला
789	1	ILR5325741	निर्वाचक का नाम : कलराम बरेला पिता का नाम: भाई सिंह बरेला गृह संख्या : विलिज निमोटा उम्र : 22 लिंग : पुरुष	790	1	ILR5335542	निर्वाचक का नाम : शिवानी परते पिता का नाम: छगन लाल गृह संख्या : 54 उम्र : 19 लिंग : महिला	791	1	ILR5338264	निर्वाचक का नाम : रामकृष्ण पिता का नाम: मनोहर गृह संख्या : 230 ख उम्र : 25 लिंग : पुरुष
792	1	ILR5338306	निर्वाचक का नाम : रामरेखा पिता का नाम: मनोहर गृह संख्या : 230 ख उम्र : 22 लिंग : महिला	793	1	ILR5338322	निर्वाचक का नाम : सोनू उईके पिता का नाम: माधो सिंह गृह संख्या : 252 उम्र : 19 लिंग : पुरुष	794	1	ILR5338694	निर्वाचक का नाम : आकाश पिता का नाम: गोलू गृह संख्या : 232 उम्र : 19 लिंग : पुरुष
795	1	ILR5339114	निर्वाचक का नाम : राहुल पिता का नाम: मंगल सिंह गृह संख्या : 271 उम्र : 22 लिंग : पुरुष	796	1	ILR5339494	निर्वाचक का नाम : सलमान खान पिता का नाम: शब्बीर खान गृह संख्या : 201 उम्र : 25 लिंग : पुरुष	797	1	ILR5339510	निर्वाचक का नाम : गुलिस्तान पति का नाम: सलमान गृह संख्या : 201 उम्र : 29 लिंग : महिला

798	1	ILR5339528	निर्वाचक का नाम : नरेन्द्र पिता का नाम: मंगल सिंह गृह संख्या : 271 उम्र : 18 लिंग : पुरुष	फोटो उपलब्ध	799	1	ILR5343793	निर्वाचक का नाम : नगमा खान पति का नाम: इलियास खान गृह संख्या : 65 उम्र : 21 लिंग : महिला	फोटो उपलब्ध	800	1	ILR5344031	निर्वाचक का नाम : विनोद धुर्वे पिता का नाम: चतरूलाल गृह संख्या : 249 उम्र : 21 लिंग : पुरुष	फोटो उपलब्ध
801	1	ILR5344296	निर्वाचक का नाम : शाहिल पिता का नाम: शफीक खान गृह संख्या : 215 उम्र : 18 लिंग : पुरुष	फोटो उपलब्ध	802	1	ILR5344502	निर्वाचक का नाम : रजनी पिता का नाम: रिंगल सिंह गृह संख्या : 271 उम्र : 18 लिंग : महिला	फोटो उपलब्ध	803	1	ILR5344593	निर्वाचक का नाम : शोहेब खान पिता का नाम: शफीक खान गृह संख्या : 215 उम्र : 20 लिंग : पुरुष	फोटो उपलब्ध
804	1	ILR5345806	निर्वाचक का नाम : जेनव पति का नाम: आसिफ गृह संख्या : 266 उम्र : 24 लिंग : महिला	फोटो उपलब्ध	805	1	ILR5349907	निर्वाचक का नाम : राजेश पिता का नाम: भूरा गृह संख्या : 269 उम्र : 26 लिंग : पुरुष	फोटो उपलब्ध					

निर्वाचकों का विवरण :

A) मतदाताओं की संख्या :

	नामावली का प्रकार	निर्वाचक नामावली की पहचान :	मतदाताओं की संख्या :				
			पुरुष	महिला	तृतीय लिंग	कुल	
I	मूल	मूल नामावली	विशेष गहन पुनरीक्षण 2026 की मूल नामावली एवं समस्त अनुपूरकों को एकीकृत कर	399	368	0	767
II	घटक I - परिवर्धन सूची	पूरक 1	विशेष गहन पुनरीक्षण - 2026	19	19	0	38
III	घटक II - विलोपन सूची	पूरक 1	विशेष गहन पुनरीक्षण - 2026	0	3	0	3
IV	लिंग में संशोधन के कारण अंतर			0	0	0	0
पुनरीक्षण के बाद इस नामावली में शुद्ध निर्वाचक (I+II-III+IV)				418	384	0	802

B) संशोधनों की संख्या :

नामावली का प्रकार	निर्वाचक नामावली की पहचान :	संशोधनों की संख्या :
पूरक 1	विशेष गहन पुनरीक्षण - 2026	5

निर्वाचक रजिस्ट्रीकरण अधिकारी द्वारा जारी

E-मृत्यु, S-स्थानांतरित, R-दोहरी प्रविष्टि, M-लापता, Q-अहर्ता नहीं