

निर्वाचक नामावली 2026 S12 मध्य प्रदेश

विधान सभा क्षेत्र की संख्या, नाम व आरक्षण स्थिति : 230 - जावद (सामान्य)		भाग संख्या : : 119																											
संसदीय निर्वाचन क्षेत्र की संख्या, नाम व आरक्षण स्थिति, जिसमें विधान सभा निर्वाचन क्षेत्र स्थित है : 23 - मंदसौर																													
1. पुनरीक्षण का विवरण																													
पुनरीक्षण का वर्ष :	2026	निर्वाचक नामावली की पहचान :																											
अर्हता तिथि :	01-01-2026	विशेष गहन पुनरीक्षण 2026 की मूल नामावली एवं समस्त अनुपूरकों को एकीकृत कर																											
पुनरीक्षण का स्वरूप :	विशेष गहन पुनरीक्षण 2026																												
प्रकाशन की तिथि :	21-02-2026																												
2. भाग व मतदान क्षेत्र का विवरण :																													
भाग में आने वाले अनुभागों की संख्या और नाम :																													
1-ग्राम-भोजपुरा नीलिया		<table style="width: 100%; border-collapse: collapse;"> <tr> <td style="width: 60%;">मुख्य शहर / मुख्य ग्राम</td> <td style="width: 20%;">:</td> <td style="width: 20%;">भोजपुरा</td> </tr> <tr> <td>वार्ड</td> <td>:</td> <td></td> </tr> <tr> <td>पोस्ट ऑफिस</td> <td>:</td> <td>जनकपुर</td> </tr> <tr> <td>पुलिस थाना</td> <td>:</td> <td>रतनगढ</td> </tr> <tr> <td>स्थानीय संस्था</td> <td>:</td> <td>भोजपुरा</td> </tr> <tr> <td>ब्लॉक</td> <td>:</td> <td>जावद</td> </tr> <tr> <td>जिला</td> <td>:</td> <td>नीमच</td> </tr> <tr> <td>पिन कोड</td> <td>:</td> <td>458220</td> </tr> </table>				मुख्य शहर / मुख्य ग्राम	:	भोजपुरा	वार्ड	:		पोस्ट ऑफिस	:	जनकपुर	पुलिस थाना	:	रतनगढ	स्थानीय संस्था	:	भोजपुरा	ब्लॉक	:	जावद	जिला	:	नीमच	पिन कोड	:	458220
मुख्य शहर / मुख्य ग्राम	:	भोजपुरा																											
वार्ड	:																												
पोस्ट ऑफिस	:	जनकपुर																											
पुलिस थाना	:	रतनगढ																											
स्थानीय संस्था	:	भोजपुरा																											
ब्लॉक	:	जावद																											
जिला	:	नीमच																											
पिन कोड	:	458220																											
3. मतदान केंद्र का विवरण																													
मतदान केंद्र की संख्या व नाम :		मतदान केन्द्र की विशेष हैसियत (पुरुष/महिला/सामान्य) :		सामान्य																									
119 - भोजपुरा		इस मतदान क्षेत्र के सहायक (ऑक्जिलियरी) मतदान केन्द्रों की संख्या :		0																									
मतदान केंद्र का भवन व पता :																													
एकीकृत शासकीय माध्यमिक विद्यालय, भोजपुरा																													
4. मतदाताओं की संख्या :																													
आरंभिक क्रम	अंतिम क्रम	मतदाताओं की संख्या																											
संख्या	संख्या	पुरुष	महिला	तृतीय लिंग	कुल																								
1	505	271	233	0	504																								

निर्वाचक रजिस्ट्रीकरण अधिकारी द्वारा जारी

Nazri Naksha

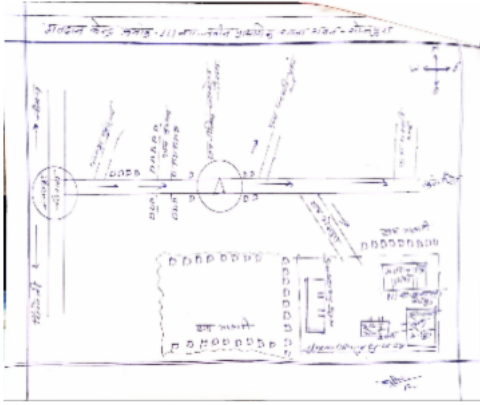

Google Map View



Polling Station Building Front View



मतदान केंद्र के सामने का फ़ोटो



Cad View

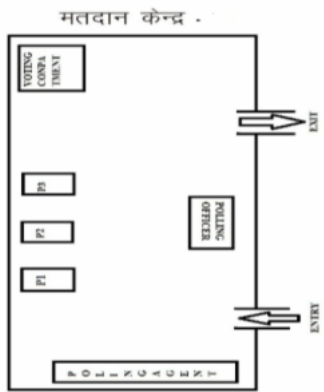

Key MAP View

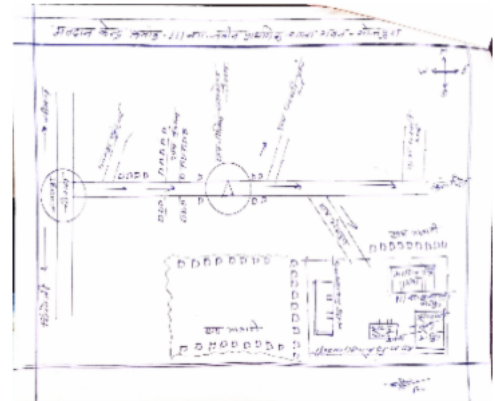



























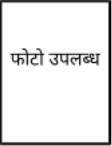



1 निर्वाचक का नाम : सेवाराम पिता का नाम: भूरा गृह संख्या : 1 उम्र : 28 लिंग : पुरुष	TQI1100924 फोटो उपलब्ध	2 निर्वाचक का नाम : भूरीबाई पति का नाम: भूरा गृह संख्या : 2 उम्र : 69 लिंग : महिला	KXR1745579 फोटो उपलब्ध	3 निर्वाचक का नाम : गोविन्द पिता का नाम: रामा गृह संख्या : 2 उम्र : 64 लिंग : पुरुष	KXR1870377 फोटो उपलब्ध
4 निर्वाचक का नाम : नारायण पिता का नाम: भूरा गृह संख्या : 2 उम्र : 41 लिंग : पुरुष	KXR1745587 फोटो उपलब्ध	5 निर्वाचक का नाम : सीताबाई पति का नाम: नारायण गृह संख्या : 2 उम्र : 40 लिंग : महिला	KXR1902378 फोटो उपलब्ध	6 निर्वाचक का नाम : तेजा पिता का नाम: भूरा गृह संख्या : 2 उम्र : 37 लिंग : पुरुष	TQI0427070 फोटो उपलब्ध
7 निर्वाचक का नाम : पांचु पिता का नाम: भेरू गृह संख्या : 6 उम्र : 59 लिंग : पुरुष	KXR1745629 फोटो उपलब्ध	8 निर्वाचक का नाम : ओम प्रकाश पिता का नाम: पांचु गृह संख्या : 6 उम्र : 30 लिंग : पुरुष	TQI0778936 फोटो उपलब्ध	9 निर्वाचक का नाम : चंता पति का नाम: ओम प्रकाश गृह संख्या : 6 उम्र : 27 लिंग : महिला	TQI1626712 फोटो उपलब्ध
10 निर्वाचक का नाम : भीमराज गुर्जर पिता का नाम: पांचु गुर्जर गृह संख्या : 6 उम्र : 25 लिंग : पुरुष	TQI1697440 फोटो उपलब्ध	11 निर्वाचक का नाम : अर्जुन गुर्जर पिता का नाम: पांचु गुर्जर गृह संख्या : 6 उम्र : 24 लिंग : पुरुष	TQI1696673 फोटो उपलब्ध	12 निर्वाचक का नाम : देवीलाल गुर्जर पिता का नाम: पांचु लाल गुर्जर गृह संख्या : 6 उम्र : 22 लिंग : पुरुष	TQI1696657 फोटो उपलब्ध
13 निर्वाचक का नाम : काना पिता का नाम: भेरू गृह संख्या : 7 उम्र : 53 लिंग : पुरुष	KXR0374041 फोटो उपलब्ध	14 निर्वाचक का नाम : थैली पति का नाम: काना गृह संख्या : 7 उम्र : 41 लिंग : महिला	KXR1745637 फोटो उपलब्ध	15 निर्वाचक का नाम : संजू पिता का नाम: काना गुर्जर गृह संख्या : 7 उम्र : 19 लिंग : महिला	TQI1816842 फोटो उपलब्ध
16 निर्वाचक का नाम : किसना पिता का नाम: हजार्री गृह संख्या : 8 उम्र : 61 लिंग : पुरुष	TQI1346105 फोटो उपलब्ध	17 निर्वाचक का नाम : पानी पति का नाम: किसना गृह संख्या : 8 उम्र : 59 लिंग : महिला	TQI0975573 फोटो उपलब्ध	18 निर्वाचक का नाम : राजू गुर्जर पिता का नाम: किसना गृह संख्या : 8 उम्र : 39 लिंग : पुरुष	TQI1636356 फोटो उपलब्ध
19 निर्वाचक का नाम : रामलाल गुर्जर पिता का नाम: किशना गुर्जर गृह संख्या : 8 उम्र : 26 लिंग : पुरुष	TQI1700525 फोटो उपलब्ध	20 निर्वाचक का नाम : रेखा पति का नाम: राजू गृह संख्या : 8 उम्र : 25 लिंग : महिला	TQI1636406 फोटो उपलब्ध	21 निर्वाचक का नाम : लक्ष्मण गुर्जर पिता का नाम: किशना गुर्जर गृह संख्या : 8 उम्र : 22 लिंग : पुरुष	TQI1700558 फोटो उपलब्ध
22 निर्वाचक का नाम : बाबूलाल पिता का नाम: हरलाल गृह संख्या : 9 उम्र : 48 लिंग : पुरुष	TQI1291467 फोटो उपलब्ध	23 निर्वाचक का नाम : रतनी पति का नाम: बाबूलाल गृह संख्या : 9 उम्र : 40 लिंग : महिला	KXR1745645 फोटो उपलब्ध	24 निर्वाचक का नाम : सजना पिता का नाम: बाबूलाल गृह संख्या : 9 उम्र : 21 लिंग : महिला	TQI1657352 फोटो उपलब्ध
25 निर्वाचक का नाम : कारी पिता का नाम: बाबूलाल गृह संख्या : 9 उम्र : 19 लिंग : महिला	TQI1828888 फोटो उपलब्ध	26 निर्वाचक का नाम : ऊंकार पिता का नाम: हीरा गृह संख्या : 10 उम्र : 65 लिंग : पुरुष	TQI1291483 फोटो उपलब्ध	27 निर्वाचक का नाम : भवरी पति का नाम: ऊंकार गृह संख्या : 10 उम्र : 62 लिंग : महिला	TQI0975540 फोटो उपलब्ध
28 निर्वाचक का नाम : कानालाल पिता का नाम: ऊंकार गृह संख्या : 10 उम्र : 42 लिंग : पुरुष	KXR1745652 फोटो उपलब्ध	29 निर्वाचक का नाम : थैली पति का नाम: कानालाल गृह संख्या : 10 उम्र : 40 लिंग : महिला	KXR1745660 फोटो उपलब्ध	30 निर्वाचक का नाम : महेंद्र गुर्जर पिता का नाम: कन्हैयालाल गृह संख्या : 10 उम्र : 21 लिंग : पुरुष	TQI1648963 फोटो उपलब्ध

31	TQI1291491	निर्वाचक का नाम : रूकमण पति का नाम: भेरू गृह संख्या : 11 उम्र : 77 लिंग : महिला	फोटो उपलब्ध	32	KXR1274851	निर्वाचक का नाम : नारायण पिता का नाम: भेरू गृह संख्या : 11 उम्र : 54 लिंग : पुरुष	फोटो उपलब्ध	33	KXR2709871	निर्वाचक का नाम : भागचंद पिता का नाम: भेरू गृह संख्या : 11 उम्र : 42 लिंग : पुरुष	फोटो उपलब्ध
34	KXR2709889	निर्वाचक का नाम : पांची पति का नाम: भागचंद गृह संख्या : 11 उम्र : 40 लिंग : महिला	फोटो उपलब्ध	35	TQI1137314	निर्वाचक का नाम : पुका पति का नाम: रंग लाल गृह संख्या : 11 उम्र : 31 लिंग : महिला	फोटो उपलब्ध	36	TQI0844936	निर्वाचक का नाम : रंगलाल पिता का नाम: नारायण गृह संख्या : 11 उम्र : 29 लिंग : पुरुष	फोटो उपलब्ध
37	TQI1495787	निर्वाचक का नाम : दयाल पिता का नाम: नारायण गृह संख्या : 11 उम्र : 25 लिंग : पुरुष	फोटो उपलब्ध	38	TQI1639277	निर्वाचक का नाम : पप्पू पति का नाम: दयाल गुर्जर गृह संख्या : 11 उम्र : 24 लिंग : महिला	फोटो उपलब्ध	39	KXR2624831	निर्वाचक का नाम : सुन्दर पति का नाम: रामसुख गृह संख्या : 12 उम्र : 74 लिंग : महिला	फोटो उपलब्ध
40	TQI1291475	निर्वाचक का नाम : गोमदा पिता का नाम: रामसुख गृह संख्या : 12 उम्र : 49 लिंग : पुरुष	फोटो उपलब्ध	41	KXR1745678	निर्वाचक का नाम : पांची पति का नाम: गोमदा गृह संख्या : 12 उम्र : 42 लिंग : महिला	फोटो उपलब्ध	42	KXR2624849	निर्वाचक का नाम : रायमल पिता का नाम: रामसुख गृह संख्या : 12 उम्र : 41 लिंग : पुरुष	फोटो उपलब्ध
43	TQI1042498	निर्वाचक का नाम : शारदा बाई गुर्जर पति का नाम: रायमल गुर्जर गृह संख्या : 12 उम्र : 39 लिंग : महिला	फोटो उपलब्ध	44	TQI1643147	निर्वाचक का नाम : मिठू लाल गुर्जर पिता का नाम: गोमदा गुर्जर गृह संख्या : 12 उम्र : 23 लिंग : पुरुष	फोटो उपलब्ध	45	TQI1761931	निर्वाचक का नाम : शेतान गुर्जर पिता का नाम: रायमल गुर्जर गृह संख्या : 12 उम्र : 21 लिंग : पुरुष	फोटो उपलब्ध
46	TQI1783877	निर्वाचक का नाम : सांवरा गुर्जर पिता का नाम: गोमदा गुर्जर गृह संख्या : 12 उम्र : 20 लिंग : पुरुष	फोटो उपलब्ध	47	TQI1816628	निर्वाचक का नाम : चैनराम पिता का नाम: गोमदा गृह संख्या : 12 उम्र : 19 लिंग : पुरुष	फोटो उपलब्ध	48	KXR1745694	निर्वाचक का नाम : तीजीबाई पति का नाम: चौथा गृह संख्या : 13 उम्र : 89 लिंग : महिला	फोटो उपलब्ध
49	TQI0788455	निर्वाचक का नाम : रामलाल पिता का नाम: चौथा गृह संख्या : 13 उम्र : 51 लिंग : पुरुष	फोटो उपलब्ध	50	KXR1870393	निर्वाचक का नाम : निब्बा पिता का नाम: चौथा गृह संख्या : 13 उम्र : 49 लिंग : पुरुष	फोटो उपलब्ध	E 51	TQI0975524	निर्वाचक का नाम : रमती पति का नाम: किसना गृह संख्या : 14 उम्र : 74 लिंग : महिला	फोटो उपलब्ध
52	TQI1291509	निर्वाचक का नाम : सुखदेव पिता का नाम: किसना गृह संख्या : 14 उम्र : 54 लिंग : पुरुष	फोटो उपलब्ध	53	KXR1745728	निर्वाचक का नाम : केशी पति का नाम: सुखदेव गृह संख्या : 14 उम्र : 53 लिंग : महिला	फोटो उपलब्ध	54	KXR1745736	निर्वाचक का नाम : जीवराज पिता का नाम: किसना गृह संख्या : 14 उम्र : 41 लिंग : पुरुष	फोटो उपलब्ध
55	TQI0066936	निर्वाचक का नाम : लाली पति का नाम: जीवराज गृह संख्या : 14 उम्र : 40 लिंग : महिला	फोटो उपलब्ध	56	TQI1650829	निर्वाचक का नाम : बाबू लाल गुर्जर पिता का नाम: किशना गुर्जर गृह संख्या : 14 उम्र : 37 लिंग : पुरुष	फोटो उपलब्ध	57	TQI1636182	निर्वाचक का नाम : भागवती पति का नाम: बाबू गुर्जर गृह संख्या : 14 उम्र : 34 लिंग : महिला	फोटो उपलब्ध
58	TQI1649045	निर्वाचक का नाम : घनश्याम पिता का नाम: सुखदेव गुर्जर गृह संख्या : 14 उम्र : 24 लिंग : पुरुष	फोटो उपलब्ध	59	KXR2624856	निर्वाचक का नाम : चन्दा पिता का नाम: घासी गृह संख्या : 15 उम्र : 73 लिंग : पुरुष	फोटो उपलब्ध	60	TQI1059724	निर्वाचक का नाम : सायरी पति का नाम: चन्दा गृह संख्या : 15 उम्र : 71 लिंग : महिला	फोटो उपलब्ध

61	KXR2624864	निर्वाचक का नाम : गोपाल पिता का नाम: चंदा गृह संख्या : 15 उम्र : 43 लिंग : पुरुष	फोटो उपलब्ध	62	KXR2624880	निर्वाचक का नाम : लाली पिता का नाम: गोपाल गृह संख्या : 15 उम्र : 40 लिंग : महिला	फोटो उपलब्ध	63	TQI0618991	निर्वाचक का नाम : सेवाराम पिता का नाम: चंदा गृह संख्या : 15 उम्र : 34 लिंग : पुरुष	फोटो उपलब्ध
64	TQI0681023	निर्वाचक का नाम : प्रहलाद पिता का नाम: चंदा गृह संख्या : 15 उम्र : 33 लिंग : पुरुष	फोटो उपलब्ध	65	TQI0681015	निर्वाचक का नाम : गणीबाई पिता का नाम: प्रहलाद गृह संख्या : 15 उम्र : 33 लिंग : महिला	फोटो उपलब्ध	66	TQI1265636	निर्वाचक का नाम : चतरा गुर्जर पिता का नाम: चंदा गुर्जर गृह संख्या : 15 उम्र : 28 लिंग : पुरुष	फोटो उपलब्ध
67	TQI1642248	निर्वाचक का नाम : पूजा गुर्जर पिता का नाम: सेवा गुर्जर गृह संख्या : 15 उम्र : 26 लिंग : महिला	फोटो उपलब्ध	68	KXR2624872	निर्वाचक का नाम : आम्बा पिता का नाम: चन्दा गृह संख्या : 15/1 उम्र : 53 लिंग : पुरुष	फोटो उपलब्ध	69	TQI0976795	निर्वाचक का नाम : मति्या पिता का नाम: आम्बा गृह संख्या : 15/1 उम्र : 49 लिंग : महिला	फोटो उपलब्ध
70	TQI1643154	निर्वाचक का नाम : मदन लाल गुर्जर पिता का नाम: आम्बा लाल गुर्जर गृह संख्या : 15/1 उम्र : 22 लिंग : पुरुष	फोटो उपलब्ध	71	TQI1059732	निर्वाचक का नाम : अमरी पिता का नाम: भारू गृह संख्या : 16 उम्र : 77 लिंग : महिला	फोटो उपलब्ध	72	KXR1745744	निर्वाचक का नाम : शान्तिलाल पिता का नाम: भारू गृह संख्या : 16 उम्र : 54 लिंग : पुरुष	फोटो उपलब्ध
73	KXR1745751	निर्वाचक का नाम : तीजी पिता का नाम: शान्तिलाल गृह संख्या : 16 उम्र : 53 लिंग : महिला	फोटो उपलब्ध	74	TQI1291335	निर्वाचक का नाम : कन्हैयालाल पिता का नाम: मगना गृह संख्या : 16 उम्र : 48 लिंग : पुरुष	फोटो उपलब्ध	75	KXR2624898	निर्वाचक का नाम : मति्या पिता का नाम: कन्हैयालाल गृह संख्या : 16 उम्र : 42 लिंग : महिला	फोटो उपलब्ध
76	TQI1645894	निर्वाचक का नाम : सत्यनारायण गुर्जर पिता का नाम: कन्हैयालाल गुर्जर गृह संख्या : 16 उम्र : 26 लिंग : पुरुष	फोटो उपलब्ध	77	TQI1648898	निर्वाचक का नाम : मुकेश गुर्जर पिता का नाम: कन्हैयालाल गुर्जर गृह संख्या : 16 उम्र : 22 लिंग : पुरुष	फोटो उपलब्ध	78	TQI1696947	निर्वाचक का नाम : सजना गुर्जर पिता का नाम: शांति लाल गुर्जर गृह संख्या : 16 उम्र : 22 लिंग : महिला	फोटो उपलब्ध
79	TQI1725357	निर्वाचक का नाम : कारुलाल गुर्जर पिता का नाम: शांतिलाल गुर्जर गृह संख्या : 17 उम्र : 22 लिंग : पुरुष	फोटो उपलब्ध	80	TQI1087261	निर्वाचक का नाम : नोसर पिता का नाम: देवा गृह संख्या : 18 उम्र : 59 लिंग : महिला	फोटो उपलब्ध	81	TQI0403683	निर्वाचक का नाम : जीवराज पिता का नाम: देवा गृह संख्या : 18 उम्र : 36 लिंग : पुरुष	फोटो उपलब्ध
82	TQI0892331	निर्वाचक का नाम : दुर्गाबाई पिता का नाम: जीवराज गृह संख्या : 18 उम्र : 32 लिंग : महिला	फोटो उपलब्ध	83	TQI1291301	निर्वाचक का नाम : बिरम पिता का नाम: हजारी गृह संख्या : 19 उम्र : 74 लिंग : पुरुष	फोटो उपलब्ध	84	TQI0975615	निर्वाचक का नाम : सुगनी पिता का नाम: बिरम गृह संख्या : 19 उम्र : 71 लिंग : महिला	फोटो उपलब्ध
85	KXR2624906	निर्वाचक का नाम : सावरा पिता का नाम: विरम गृह संख्या : 19 उम्र : 47 लिंग : पुरुष	फोटो उपलब्ध	86	KXR1745769	निर्वाचक का नाम : सत्यनारायण पिता का नाम: बिरम गृह संख्या : 19 उम्र : 42 लिंग : पुरुष	फोटो उपलब्ध	87	KXR1902386	निर्वाचक का नाम : तीजीबाई पिता का नाम: सांवरा गृह संख्या : 19 उम्र : 42 लिंग : महिला	फोटो उपलब्ध
88	KXR1745777	निर्वाचक का नाम : सीताबाई पिता का नाम: सत्यनारायण गृह संख्या : 19 उम्र : 40 लिंग : महिला	फोटो उपलब्ध	89	TQI0681080	निर्वाचक का नाम : मदन पिता का नाम: विरम गृह संख्या : 19 उम्र : 34 लिंग : पुरुष	फोटो उपलब्ध	# 90	RBC2151272	निर्वाचक का नाम : गोविंद प्रसाद यादव पिता का नाम: शिवलाल यादव गृह संख्या : 19 उम्र : 34 लिंग : पुरुष	फोटो उपलब्ध

91	TQI1771948	निर्वाचक का नाम : इंद्रा गुर्जर पति का नाम: मदन गुर्जर गृह संख्या : 19 उम्र : 21 लिंग : महिला	फोटो उपलब्ध	92	TQI0403709	निर्वाचक का नाम : आशाराम पिता का नाम: विष्णु गृह संख्या : 19/1 उम्र : 35 लिंग : पुरुष	फोटो उपलब्ध	93	TQI0800508	निर्वाचक का नाम : रेखा पति का नाम: आशाराम गृह संख्या : 19/1 उम्र : 31 लिंग : महिला	फोटो उपलब्ध
94	TQI0403691	निर्वाचक का नाम : पांचुलाल पिता का नाम: विष्णु गृह संख्या : 19/2 उम्र : 37 लिंग : पुरुष	फोटो उपलब्ध	95	TQI0619320	निर्वाचक का नाम : शान्तिलाल पिता का नाम: विष्णु गृह संख्या : 19/2 उम्र : 33 लिंग : पुरुष	फोटो उपलब्ध	96	TQI1535079	निर्वाचक का नाम : शांतिबाई पति का नाम: शांतिलाल गृह संख्या : 19/2 उम्र : 28 लिंग : महिला	फोटो उपलब्ध
97	TQI1636265	निर्वाचक का नाम : रतन गुर्जर पिता का नाम: विष्णु गृह संख्या : 19/2 उम्र : 28 लिंग : पुरुष	फोटो उपलब्ध	98	TQI1636109	निर्वाचक का नाम : शोभा पति का नाम: रतनलाल गृह संख्या : 19/2 उम्र : 25 लिंग : महिला	फोटो उपलब्ध	99	TQI0975532	निर्वाचक का नाम : सेवाराम पिता का नाम: सरदार गृह संख्या : 20 उम्र : 59 लिंग : पुरुष	फोटो उपलब्ध
100	TQI1087188	निर्वाचक का नाम : नोसर पति का नाम: सेवाराम गृह संख्या : 20 उम्र : 57 लिंग : महिला	फोटो उपलब्ध	101	KXR1745785	निर्वाचक का नाम : लक्ष्मण पिता का नाम: सेवा गृह संख्या : 20 उम्र : 44 लिंग : पुरुष	फोटो उपलब्ध	102	KXR1745793	निर्वाचक का नाम : इन्द्राबाई पति का नाम: लक्ष्मण गृह संख्या : 20 उम्र : 40 लिंग : महिला	फोटो उपलब्ध
103	TQI0427062	निर्वाचक का नाम : सत्यनारायण पिता का नाम: सेवाराम गृह संख्या : 20 उम्र : 37 लिंग : पुरुष	फोटो उपलब्ध	104	TQI0761817	निर्वाचक का नाम : सावरी गुर्जर पति का नाम: सत्यनारायण गृह संख्या : 20 उम्र : 37 लिंग : महिला	फोटो उपलब्ध	105	TQI0975649	निर्वाचक का नाम : मदन पिता का नाम: सरदार गृह संख्या : 21 उम्र : 57 लिंग : पुरुष	फोटो उपलब्ध
106	KXR1745801	निर्वाचक का नाम : तुलसी पति का नाम: मदन गृह संख्या : 21 उम्र : 54 लिंग : महिला	फोटो उपलब्ध	107	TQI1648989	निर्वाचक का नाम : लक्ष्मी गुर्जर पति का नाम: मदन लाल गुर्जर गृह संख्या : 21 उम्र : 22 लिंग : महिला	फोटो उपलब्ध	108	TQI1643899	निर्वाचक का नाम : मुकेश गुर्जर पिता का नाम: मदन लाल गुर्जर गृह संख्या : 21 उम्र : 22 लिंग : पुरुष	फोटो उपलब्ध
109	TQI1697044	निर्वाचक का नाम : संपत गुर्जर पिता का नाम: मदन लाल गुर्जर गृह संख्या : 21 उम्र : 21 लिंग : महिला	फोटो उपलब्ध	110	KXR1745819	निर्वाचक का नाम : काना पिता का नाम: अम्बा गृह संख्या : 22 उम्र : 59 लिंग : पुरुष	फोटो उपलब्ध	111	TQI1291319	निर्वाचक का नाम : साना पति का नाम: काना गृह संख्या : 22 उम्र : 57 लिंग : महिला	फोटो उपलब्ध
112	TQI1231604	निर्वाचक का नाम : जीवराज पिता का नाम: काना गृह संख्या : 22 उम्र : 27 लिंग : पुरुष	फोटो उपलब्ध	113	TQI1557057	निर्वाचक का नाम : माया बाई पति का नाम: जीवराज गृह संख्या : 22 उम्र : 24 लिंग : महिला	फोटो उपलब्ध	114	TQI1754878	निर्वाचक का नाम : घनश्याम गुर्जर पिता का नाम: काना गुर्जर गृह संख्या : 22 उम्र : 22 लिंग : पुरुष	फोटो उपलब्ध
115	TQI1754936	निर्वाचक का नाम : सीमा गुर्जर पिता का नाम: काना गुर्जर गृह संख्या : 22 उम्र : 20 लिंग : महिला	फोटो उपलब्ध	116	TQI0078774	निर्वाचक का नाम : मिटठुबाई पति का नाम: अर्जुन गृह संख्या : 23 उम्र : 39 लिंग : महिला	फोटो उपलब्ध	117	TQI0037655	निर्वाचक का नाम : अर्जुन पिता का नाम: श्रवण गृह संख्या : 23 उम्र : 37 लिंग : पुरुष	फोटो उपलब्ध
118	TQI0619015	निर्वाचक का नाम : लालाराम पिता का नाम: श्रवण गृह संख्या : 23 उम्र : 34 लिंग : पुरुष	फोटो उपलब्ध	119	TQI0866301	निर्वाचक का नाम : बाबुलाल पिता का नाम: श्रवण गृह संख्या : 23 उम्र : 34 लिंग : पुरुष	फोटो उपलब्ध	120	TQI1611573	निर्वाचक का नाम : शम्ता बाई पति का नाम: लालाराम गृह संख्या : 23 उम्र : 32 लिंग : महिला	फोटो उपलब्ध

121 निर्वाचक का नाम : पाचु पिता का नाम: श्रवण गृह संख्या : 23 उम्र : 28 लिंग : पुरुष	TQI1139963 फोटो उपलब्ध	122 निर्वाचक का नाम : मतिया देवी पति का नाम: बाबूलाल गुर्जर गृह संख्या : 23 उम्र : 26 लिंग : महिला	TQI1629773 फोटो उपलब्ध	123 निर्वाचक का नाम : सम्पत गुर्जर पति का नाम: पाचु गुर्जर गृह संख्या : 23 उम्र : 23 लिंग : महिला	TQI1642503 फोटो उपलब्ध
124 निर्वाचक का नाम : गीता पति का नाम: भागा गृह संख्या : 24 उम्र : 62 लिंग : महिला	TQI0975557 फोटो उपलब्ध	125 निर्वाचक का नाम : संतोष पति का नाम: जमनालाल गृह संख्या : 24 उम्र : 56 लिंग : महिला	TQI0833418 फोटो उपलब्ध	126 निर्वाचक का नाम : सत्यनारायण पिता का नाम: भागा गृह संख्या : 24 उम्र : 41 लिंग : पुरुष	KXR1902394 फोटो उपलब्ध
127 निर्वाचक का नाम : धनश्याम पिता का नाम: भागा गृह संख्या : 24 उम्र : 21 लिंग : पुरुष	TQI1683622 फोटो उपलब्ध	128 निर्वाचक का नाम : शेतान गुर्जर पिता का नाम: भागा गुर्जर गृह संख्या : 24 उम्र : 21 लिंग : पुरुष	TQI1800754 फोटो उपलब्ध	129 निर्वाचक का नाम : देवीलाल पिता का नाम: धन्ना गृह संख्या : 25 उम्र : 52 लिंग : पुरुष	TQI1291392 फोटो उपलब्ध
130 निर्वाचक का नाम : राधा पति का नाम: देवा गृह संख्या : 25 उम्र : 46 लिंग : महिला	KXR1745835 फोटो उपलब्ध	131 निर्वाचक का नाम : धनश्याम पिता का नाम: देवीलाल गृह संख्या : 25 उम्र : 22 लिंग : पुरुष	TQI1603083 फोटो उपलब्ध	132 निर्वाचक का नाम : शेतान पिता का नाम: देवीलाल गृह संख्या : 25 उम्र : 19 लिंग : पुरुष	TQI1814516 फोटो उपलब्ध
133 निर्वाचक का नाम : तीजी पति का नाम: धन्ना गृह संख्या : 26 उम्र : 72 लिंग : महिला	TQI0975607 फोटो उपलब्ध	134 निर्वाचक का नाम : बाबूलाल पिता का नाम: धन्ना गृह संख्या : 26 उम्र : 47 लिंग : पुरुष	KXR1745843 फोटो उपलब्ध	135 निर्वाचक का नाम : पप्पूबाई पति का नाम: बाबूलाल गृह संख्या : 26 उम्र : 41 लिंग : महिला	KXR1745850 फोटो उपलब्ध
136 निर्वाचक का नाम : सेवाराम पिता का नाम: धन्ना गृह संख्या : 26 उम्र : 40 लिंग : पुरुष	KXR1745868 फोटो उपलब्ध	137 निर्वाचक का नाम : मतिया पति का नाम: हरी गृह संख्या : 26 उम्र : 35 लिंग : महिला	TQI0800557 फोटो उपलब्ध	138 निर्वाचक का नाम : बदामबाई पति का नाम: सेवाराम गृह संख्या : 26 उम्र : 35 लिंग : महिला	TQI0619049 फोटो उपलब्ध
139 निर्वाचक का नाम : हरि पिता का नाम: धन्ना गृह संख्या : 26 उम्र : 33 लिंग : पुरुष	TQI0619031 फोटो उपलब्ध	140 निर्वाचक का नाम : सम्पत पिता का नाम: बाबूलाल गृह संख्या : 26 उम्र : 19 लिंग : महिला	TQI1817857 फोटो उपलब्ध	141 निर्वाचक का नाम : पूजा पिता का नाम: बाबूलाल गृह संख्या : 26 उम्र : 19 लिंग : महिला	TQI1828904 फोटो उपलब्ध
142 निर्वाचक का नाम : दाखी पति का नाम: चतरा गृह संख्या : 27 उम्र : 77 लिंग : महिला	KXR2624914 फोटो उपलब्ध	143 निर्वाचक का नाम : गोपाल पिता का नाम: चतरा गृह संख्या : 27 उम्र : 54 लिंग : पुरुष	TQI1291400 फोटो उपलब्ध	144 निर्वाचक का नाम : लाली पति का नाम: गोपाल गृह संख्या : 27 उम्र : 52 लिंग : महिला	KXR1274414 फोटो उपलब्ध
145 निर्वाचक का नाम : सेवा पिता का नाम: चतरा गृह संख्या : 27 उम्र : 51 लिंग : पुरुष	KXR2624922 फोटो उपलब्ध	146 निर्वाचक का नाम : हाबुडी पति का नाम: सेवा गृह संख्या : 27 उम्र : 47 लिंग : महिला	KXR1274398 फोटो उपलब्ध	147 निर्वाचक का नाम : मुकेश गुर्जर पिता का नाम: सेवाराम गृह संख्या : 27 उम्र : 24 लिंग : पुरुष	TQI1605294 फोटो उपलब्ध
148 निर्वाचक का नाम : कांता गुर्जर पति का नाम: मुकेश गुर्जर गृह संख्या : 27 उम्र : 24 लिंग : महिला	TQI1725472 फोटो उपलब्ध	149 निर्वाचक का नाम : धर्मेन्द्र गुर्जर पिता का नाम: गोपाल गुर्जर गृह संख्या : 27 उम्र : 23 लिंग : पुरुष	TQI1611425 फोटो उपलब्ध	150 निर्वाचक का नाम : जसराम पिता का नाम: सेवाराम गृह संख्या : 27 उम्र : 22 लिंग : पुरुष	TQI1602960 फोटो उपलब्ध

151 निर्वाचक का नाम : शिमला गुर्जर पिता का नाम: गोपाल गुर्जर गृह संख्या : 27 उम्र : 22 लिंग : महिला	TQI1749746  फोटो उपलब्ध	152 निर्वाचक का नाम : शान्ति पति का नाम: तेजा गृह संख्या : 28 उम्र : 61 लिंग : महिला	TQI0975490  फोटो उपलब्ध	153 निर्वाचक का नाम : देवीलाल पिता का नाम: तेजा गृह संख्या : 28 उम्र : 28 लिंग : पुरुष	TQI1557263  फोटो उपलब्ध
154 निर्वाचक का नाम : सत्यनारायण पिता का नाम: तेजा गृह संख्या : 28 उम्र : 23 लिंग : पुरुष	TQI1557289  फोटो उपलब्ध	155 निर्वाचक का नाम : सोना गुर्जर पति का नाम: सत्यनारायण गुर्जर गृह संख्या : 28 उम्र : 20 लिंग : महिला	TQI1800689  फोटो उपलब्ध	156 निर्वाचक का नाम : किसना पिता का नाम: राजु गृह संख्या : 29 उम्र : 54 लिंग : पुरुष	TQI1291418  फोटो उपलब्ध
157 निर्वाचक का नाम : मतिा पति का नाम: किसना गृह संख्या : 29 उम्र : 51 लिंग : महिला	TQI0975565  फोटो उपलब्ध	158 निर्वाचक का नाम : रतनी गुर्जर पिता का नाम: किशना गुर्जर गृह संख्या : 29 उम्र : 25 लिंग : महिला	TQI1724343  फोटो उपलब्ध	159 निर्वाचक का नाम : प्रहलाद पिता का नाम: धन्ना गृह संख्या : 30 उम्र : 57 लिंग : पुरुष	KXR1745884  फोटो उपलब्ध
160 निर्वाचक का नाम : भाणी पति का नाम: प्रहलाद गृह संख्या : 30 उम्र : 52 लिंग : महिला	KXR1745892  फोटो उपलब्ध	161 निर्वाचक का नाम : लाडु बाई पति का नाम: नारायण गृह संख्या : 31 उम्र : 71 लिंग : महिला	TQI0771261  फोटो उपलब्ध	162 निर्वाचक का नाम : शोमा बाई गुर्जर पति का नाम: रामलाल गुर्जर गृह संख्या : 31 उम्र : 37 लिंग : महिला	TQI1535087  फोटो उपलब्ध
163 निर्वाचक का नाम : रामलाल पिता का नाम: नारायण गृह संख्या : 31 उम्र : 36 लिंग : पुरुष	TQI0720730  फोटो उपलब्ध	164 निर्वाचक का नाम : अर्जुन गुर्जर पिता का नाम: नारायण गृह संख्या : 31 उम्र : 32 लिंग : पुरुष	TQI0720755  फोटो उपलब्ध	165 निर्वाचक का नाम : कन्हैयालाल पिता का नाम: नारायण गृह संख्या : 31 उम्र : 28 लिंग : पुरुष	TQI1066281  फोटो उपलब्ध
166 निर्वाचक का नाम : पुखराज पिता का नाम: नारायण गुर्जर गृह संख्या : 31 उम्र : 28 लिंग : पुरुष	TQI1190537  फोटो उपलब्ध	167 निर्वाचक का नाम : मनभर गुर्जर पति का नाम: अर्जुन गुर्जर गृह संख्या : 31 उम्र : 25 लिंग : महिला	TQI1700855  फोटो उपलब्ध	168 निर्वाचक का नाम : लक्ष्मण गुर्जर पिता का नाम: नारायण गुर्जर गृह संख्या : 31 उम्र : 23 लिंग : पुरुष	TQI1583640  फोटो उपलब्ध
169 निर्वाचक का नाम : माया गुर्जर पति का नाम: कन्हैयालाल गुर्जर गृह संख्या : 31 उम्र : 22 लिंग : महिला	TQI1725449  फोटो उपलब्ध	170 निर्वाचक का नाम : मेवा पिता का नाम: माधु गृह संख्या : 32 उम्र : 55 लिंग : पुरुष	KXR1745900  फोटो उपलब्ध	171 निर्वाचक का नाम : साना पति का नाम: मेवा गृह संख्या : 32 उम्र : 53 लिंग : महिला	TQI0975672  फोटो उपलब्ध
172 निर्वाचक का नाम : दयाल गुर्जर पिता का नाम: मेवा गुर्जर गृह संख्या : 32 उम्र : 23 लिंग : पुरुष	TQI1722016  फोटो उपलब्ध	173 निर्वाचक का नाम : सीमा गुर्जर पिता का नाम: मेवा गुर्जर गृह संख्या : 32 उम्र : 23 लिंग : महिला	TQI1798784  फोटो उपलब्ध	174 निर्वाचक का नाम : शारदा गुर्जर पिता का नाम: मेवा गुर्जर गृह संख्या : 32 उम्र : 21 लिंग : महिला	TQI1724327  फोटो उपलब्ध
175 निर्वाचक का नाम : पुसा पिता का नाम: हीरा गृह संख्या : 33 उम्र : 55 लिंग : पुरुष	TQI1291434  फोटो उपलब्ध	176 निर्वाचक का नाम : धैली पति का नाम: पुसा गृह संख्या : 33 उम्र : 53 लिंग : महिला	TQI1059740  फोटो उपलब्ध	177 निर्वाचक का नाम : धीसालाल पिता का नाम: पुसालाल गृह संख्या : 33 उम्र : 24 लिंग : पुरुष	TQI1604719  फोटो उपलब्ध
178 निर्वाचक का नाम : ओमा गुर्जर पिता का नाम: पुषालाल गुर्जर गृह संख्या : 33 उम्र : 22 लिंग : महिला	TQI1712678  फोटो उपलब्ध	179 निर्वाचक का नाम : उंकार गुर्जर पिता का नाम: भागु गृह संख्या : 34 उम्र : 60 लिंग : पुरुष	TQI0975599  फोटो उपलब्ध	180 निर्वाचक का नाम : कमला पति का नाम: उंकार गृह संख्या : 34 उम्र : 52 लिंग : महिला	TQI0975656  फोटो उपलब्ध

181 निर्वाचक का नाम : बलदेव पिता का नाम: ऊंकार गृह संख्या : 34 उम्र : 33 लिंग : पुरुष	TQI0737981 फोटो उपलब्ध	182 निर्वाचक का नाम : कानी बाई पति का नाम: बलदेव गृह संख्या : 34 उम्र : 31 लिंग : महिला	TQI0738104 फोटो उपलब्ध	183 निर्वाचक का नाम : जीवराज पिता का नाम: ऊंकार गृह संख्या : 34 उम्र : 27 लिंग : पुरुष	TQI1617224 फोटो उपलब्ध
184 निर्वाचक का नाम : सुखीबाई पति का नाम: राजू गृह संख्या : 35 उम्र : 102 लिंग : महिला	TQI0975623 फोटो उपलब्ध	185 निर्वाचक का नाम : रतनलाल पिता का नाम: राजू गृह संख्या : 35 उम्र : 43 लिंग : पुरुष	KXR1745934 फोटो उपलब्ध	186 निर्वाचक का नाम : चूंकीबाई पति का नाम: रतनलाल गृह संख्या : 35 उम्र : 40 लिंग : महिला	KXR1745942 फोटो उपलब्ध
187 निर्वाचक का नाम : बाबुलाल पिता का नाम: नारायण गृह संख्या : 35 उम्र : 30 लिंग : पुरुष	TQI0800524 फोटो उपलब्ध	188 निर्वाचक का नाम : शैतान पिता का नाम: रतन लाल गृह संख्या : 35 उम्र : 21 लिंग : पुरुष	TQI1808906 फोटो उपलब्ध	189 निर्वाचक का नाम : चन्दा पिता का नाम: माधु गृह संख्या : 36 उम्र : 59 लिंग : पुरुष	TQI1087329 फोटो उपलब्ध
190 निर्वाचक का नाम : कसनी पति का नाम: चन्दा गृह संख्या : 36 उम्र : 56 लिंग : महिला	TQI1087246 फोटो उपलब्ध	191 निर्वाचक का नाम : सत्यनारायण पिता का नाम: चन्दा गृह संख्या : 36 उम्र : 38 लिंग : पुरुष	TQI0720763 फोटो उपलब्ध	192 निर्वाचक का नाम : सौंवरिया गुर्जर पिता का नाम: चन्दा गुर्जर गृह संख्या : 36 उम्र : 37 लिंग : पुरुष	TQI1822725 फोटो उपलब्ध
193 निर्वाचक का नाम : लाला गुर्जर पिता का नाम: चंदा गृह संख्या : 36 उम्र : 28 लिंग : पुरुष	TQI1265511 फोटो उपलब्ध	194 निर्वाचक का नाम : चंता बाई गुर्जर पति का नाम: लालाराम गुर्जर गृह संख्या : 36 उम्र : 27 लिंग : महिला	TQI1724392 फोटो उपलब्ध	195 निर्वाचक का नाम : प्रहलाद गुर्जर पिता का नाम: चंदा गृह संख्या : 36 उम्र : 26 लिंग : पुरुष	TQI1265560 फोटो उपलब्ध
196 निर्वाचक का नाम : बालुराम गुर्जर पिता का नाम: चन्दा गुर्जर गृह संख्या : 36 उम्र : 24 लिंग : पुरुष	TQI1724368 फोटो उपलब्ध	197 निर्वाचक का नाम : माया गुर्जर पिता का नाम: चंदा गुर्जर गृह संख्या : 36 उम्र : 23 लिंग : महिला	TQI1754191 फोटो उपलब्ध	198 निर्वाचक का नाम : पाचु पिता का नाम: अन्ना गृह संख्या : 37 उम्र : 55 लिंग : पुरुष	TQI0975631 फोटो उपलब्ध
199 निर्वाचक का नाम : नारायणी बाई पति का नाम: पाचु गृह संख्या : 37 उम्र : 52 लिंग : महिला	TQI1346147 फोटो उपलब्ध	200 निर्वाचक का नाम : सत्यनारायण पिता का नाम: पांचु गृह संख्या : 37 उम्र : 35 लिंग : पुरुष	TQI0778902 फोटो उपलब्ध	201 निर्वाचक का नाम : कानी बाई पति का नाम: सत्यनारायण गृह संख्या : 37 उम्र : 31 लिंग : महिला	TQI0778969 फोटो उपलब्ध
202 निर्वाचक का नाम : जसराम गुर्जर पिता का नाम: पांचु गुर्जर गृह संख्या : 37 उम्र : 26 लिंग : पुरुष	TQI1612803 फोटो उपलब्ध	203 निर्वाचक का नाम : गणकी गुर्जर पति का नाम: जसराम गुर्जर गृह संख्या : 37 उम्र : 23 लिंग : महिला	TQI1759943 फोटो उपलब्ध	204 निर्वाचक का नाम : जीवराज गुर्जर पिता का नाम: पांचु गुर्जर गृह संख्या : 37 उम्र : 22 लिंग : पुरुष	TQI1705474 फोटो उपलब्ध
205 निर्वाचक का नाम : थैली गुर्जर पिता का नाम: पांचु गुर्जर गृह संख्या : 37 उम्र : 21 लिंग : महिला	TQI1757400 फोटो उपलब्ध	206 निर्वाचक का नाम : श्रवण पिता का नाम: अन्ना गृह संख्या : 38 उम्र : 54 लिंग : पुरुष	TQI1291269 फोटो उपलब्ध	207 निर्वाचक का नाम : कमला पति का नाम: श्रवण गृह संख्या : 38 उम्र : 51 लिंग : महिला	TQI1291277 फोटो उपलब्ध
208 निर्वाचक का नाम : नाराणी पति का नाम: किसना गृह संख्या : 39 उम्र : 73 लिंग : महिला	TQI0976845 फोटो उपलब्ध	209 निर्वाचक का नाम : भंवरलाल पिता का नाम: किसना गृह संख्या : 39 उम्र : 42 लिंग : पुरुष	KXR1902402 फोटो उपलब्ध	210 निर्वाचक का नाम : सन्तोष बाई पति का नाम: सौपालाल गृह संख्या : 39 उम्र : 41 लिंग : महिला	TQI0778951 फोटो उपलब्ध

211	TQI0885830	निर्वाचक का नाम : सोपा लाल गुर्जर पिता का नाम: किसना गृह संख्या : 39 उम्र : 41 लिंग : पुरुष	फोटो उपलब्ध	212	TQI0066944	निर्वाचक का नाम : साना पति का नाम: भंवरलाल गृह संख्या : 39 उम्र : 40 लिंग : महिला	फोटो उपलब्ध	213	TQI1652494	निर्वाचक का नाम : पुष्कर पिता का नाम: किशना गृह संख्या : 39 उम्र : 36 लिंग : पुरुष	फोटो उपलब्ध
214	TQI1649144	निर्वाचक का नाम : रामलाल गुर्जर पिता का नाम: किसना गुर्जर गृह संख्या : 39 उम्र : 35 लिंग : पुरुष	फोटो उपलब्ध	215	TQI1629252	निर्वाचक का नाम : काली बाई पति का नाम: पुष्कर गृह संख्या : 39 उम्र : 31 लिंग : महिला	फोटो उपलब्ध	216	TQI1629187	निर्वाचक का नाम : मंजू पति का नाम: रामलाल गृह संख्या : 39 उम्र : 27 लिंग : महिला	फोटो उपलब्ध
217	TQI1636083	निर्वाचक का नाम : बाबूलाल पिता का नाम: किशना गृह संख्या : 39 उम्र : 26 लिंग : पुरुष	फोटो उपलब्ध	218	TQI1265651	निर्वाचक का नाम : श्रवणी बाई पति का नाम: मांगु गृह संख्या : 40 उम्र : 71 लिंग : महिला	फोटो उपलब्ध	219	KXR1745967	निर्वाचक का नाम : रायमल पिता का नाम: सुखदेव गृह संख्या : 41 उम्र : 43 लिंग : पुरुष	फोटो उपलब्ध
220	KXR2624963	निर्वाचक का नाम : लाडु पति का नाम: रायमल गृह संख्या : 41 उम्र : 40 लिंग : महिला	फोटो उपलब्ध	221	TQI1784719	निर्वाचक का नाम : सोनिया गुर्जर पिता का नाम: रायमल गुर्जर गृह संख्या : 41 उम्र : 20 लिंग : महिला	फोटो उपलब्ध	222	TQI1291343	निर्वाचक का नाम : देवा पिता का नाम: अन्ना गृह संख्या : 42 उम्र : 51 लिंग : पुरुष	फोटो उपलब्ध
223	TQI0833350	निर्वाचक का नाम : सीता पिता का नाम: देवा गृह संख्या : 42 उम्र : 45 लिंग : महिला	फोटो उपलब्ध	224	TQI0800482	निर्वाचक का नाम : बलदेव पिता का नाम: देवा गृह संख्या : 42 उम्र : 29 लिंग : पुरुष	फोटो उपलब्ध	225	TQI1671569	निर्वाचक का नाम : मंगलराम गुर्जर पिता का नाम: देवा गुर्जर गृह संख्या : 42 उम्र : 26 लिंग : पुरुष	फोटो उपलब्ध
226	TQI1663012	निर्वाचक का नाम : गोपाल गुर्जर पिता का नाम: देवा गुर्जर गृह संख्या : 42 उम्र : 23 लिंग : पुरुष	फोटो उपलब्ध	227	TQI1087295	निर्वाचक का नाम : रूकमणबाई पति का नाम: देवा गृह संख्या : 43 उम्र : 69 लिंग : महिला	फोटो उपलब्ध	228	KXR1745975	निर्वाचक का नाम : सत्यनारायण पिता का नाम: देवा गृह संख्या : 43 उम्र : 43 लिंग : पुरुष	फोटो उपलब्ध
229	KXR2709897	निर्वाचक का नाम : मतिया पति का नाम: सत्यनारायण गृह संख्या : 43 उम्र : 40 लिंग : महिला	फोटो उपलब्ध	230	TQI0761775	निर्वाचक का नाम : बाबूलाल पिता का नाम: देवाजी गृह संख्या : 43 उम्र : 33 लिंग : पुरुष	फोटो उपलब्ध	231	TQI1231620	निर्वाचक का नाम : मंजू देवी पति का नाम: बाबू लाल गृह संख्या : 43 उम्र : 30 लिंग : महिला	फोटो उपलब्ध
232	TQI0975664	निर्वाचक का नाम : मेवा पिता का नाम: सुखदेव गृह संख्या : 44 उम्र : 50 लिंग : पुरुष	फोटो उपलब्ध	233	KXR1745983	निर्वाचक का नाम : लच्छी पति का नाम: मेवा गृह संख्या : 44 उम्र : 48 लिंग : महिला	फोटो उपलब्ध	234	TQI1657295	निर्वाचक का नाम : माया पिता का नाम: मेवा गुर्जर गृह संख्या : 44 उम्र : 21 लिंग : महिला	फोटो उपलब्ध
235	KXR1275155	निर्वाचक का नाम : मांगु पिता का नाम: सुखदेव गृह संख्या : 45 उम्र : 64 लिंग : पुरुष	फोटो उपलब्ध	236	KXR1745991	निर्वाचक का नाम : शान्ति पति का नाम: मांगु गृह संख्या : 45 उम्र : 61 लिंग : महिला	फोटो उपलब्ध	237	KXR2103182	निर्वाचक का नाम : उदयराम पिता का नाम: मांगीलाल गृह संख्या : 45 उम्र : 37 लिंग : पुरुष	फोटो उपलब्ध
238	TQI0619312	निर्वाचक का नाम : गणीबाई पति का नाम: उदयराम गृह संख्या : 45 उम्र : 34 लिंग : महिला	फोटो उपलब्ध	239	TQI0785428	निर्वाचक का नाम : कन्हैयालाल पिता का नाम: मांगीलाल गृह संख्या : 45 उम्र : 33 लिंग : पुरुष	फोटो उपलब्ध	240	TQI0833335	निर्वाचक का नाम : बालीबाई पति का नाम: कन्हैयालाल गृह संख्या : 45 उम्र : 31 लिंग : महिला	फोटो उपलब्ध

241	TQI0844829	निर्वाचक का नाम : मिट्टलाल पिता का नाम: मांगीलाल गृह संख्या : 45 उम्र : 28 लिंग : पुरुष	फोटो उपलब्ध	242	TQI1636091	निर्वाचक का नाम : माया पति का नाम: मिट्टलाल गृह संख्या : 45 उम्र : 25 लिंग : महिला	फोटो उपलब्ध	243	TQI1291376	निर्वाचक का नाम : रतना पिता का नाम: दयाल गृह संख्या : 47 उम्र : 57 लिंग : पुरुष	फोटो उपलब्ध
244	KXR1284330	निर्वाचक का नाम : सायरी पति का नाम: रतना गृह संख्या : 47 उम्र : 56 लिंग : महिला	फोटो उपलब्ध	245	TQI1583418	निर्वाचक का नाम : जीवराज पिता का नाम: रतना गुर्जर गृह संख्या : 47 उम्र : 34 लिंग : पुरुष	फोटो उपलब्ध	246	TQI1231828	निर्वाचक का नाम : गोपाल पिता का नाम: रतनलाल गृह संख्या : 47 उम्र : 28 लिंग : पुरुष	फोटो उपलब्ध
247	TQI1630482	निर्वाचक का नाम : चंदा पति का नाम: गोपाल गृह संख्या : 47 उम्र : 27 लिंग : महिला	फोटो उपलब्ध	248	TQI1722024	निर्वाचक का नाम : भागीरथ गुर्जर पिता का नाम: रतन लाल गुर्जर गृह संख्या : 47 उम्र : 22 लिंग : पुरुष	फोटो उपलब्ध	249	TQI1291368	निर्वाचक का नाम : रामदेव पिता का नाम: नानुराम गृह संख्या : 50 उम्र : 64 लिंग : पुरुष	फोटो उपलब्ध
250	TQI1087311	निर्वाचक का नाम : छोटी पति का नाम: रामदेव गृह संख्या : 50 उम्र : 60 लिंग : महिला	फोटो उपलब्ध	251	TQI0403733	निर्वाचक का नाम : मिट्टलाल पिता का नाम: रामदेव गृह संख्या : 50 उम्र : 37 लिंग : पुरुष	फोटो उपलब्ध	252	TQI0844928	निर्वाचक का नाम : इन्द्रा बाई पति का नाम: मिट्टलाल गृह संख्या : 50 उम्र : 34 लिंग : महिला	फोटो उपलब्ध
253	TQI1346121	निर्वाचक का नाम : किसना पिता का नाम: हरजी गृह संख्या : 51 उम्र : 74 लिंग : पुरुष	फोटो उपलब्ध	254	TQI1291442	निर्वाचक का नाम : गंगाबाई पति का नाम: कन्हैयालाल गृह संख्या : 53 उम्र : 84 लिंग : महिला	फोटो उपलब्ध	255	TQI0833392	निर्वाचक का नाम : कमला बाई पति का नाम: नाथुलाल गृह संख्या : 53 उम्र : 72 लिंग : महिला	फोटो उपलब्ध
256	KXR1274844	निर्वाचक का नाम : कारू पिता का नाम: कन्हैयालाल गृह संख्या : 53 उम्र : 54 लिंग : पुरुष	फोटो उपलब्ध	257	KXR1274711	निर्वाचक का नाम : कमला पति का नाम: कारू गृह संख्या : 53 उम्र : 51 लिंग : महिला	फोटो उपलब्ध	258	TQI0403741	निर्वाचक का नाम : सेवाराम पिता का नाम: कन्हैयालालजी गृह संख्या : 53 उम्र : 37 लिंग : पुरुष	फोटो उपलब्ध
259	TQI0681098	निर्वाचक का नाम : गोपाल गुर्जर पिता का नाम: कन्हैया लाल गृह संख्या : 53 उम्र : 34 लिंग : पुरुष	फोटो उपलब्ध	260	TQI0680983	निर्वाचक का नाम : संतोषबाई पति का नाम: सेवाराम गृह संख्या : 53 उम्र : 33 लिंग : महिला	फोटो उपलब्ध	261	TQI0681049	निर्वाचक का नाम : मीरा बाई गुर्जर पति का नाम: गोपाल गुर्जर गृह संख्या : 53 उम्र : 32 लिंग : महिला	फोटो उपलब्ध
262	TQI1639665	निर्वाचक का नाम : भागीरथ पिता का नाम: कालुराम गृह संख्या : 53 उम्र : 21 लिंग : पुरुष	फोटो उपलब्ध	263	TQI1722008	निर्वाचक का नाम : पिकी गुर्जर पिता का नाम: कारू गुर्जर गृह संख्या : 53 उम्र : 21 लिंग : महिला	फोटो उपलब्ध	264	TQI1291459	निर्वाचक का नाम : मिश्रीलाल पिता का नाम: कन्हैयालाल गृह संख्या : 53/1 उम्र : 49 लिंग : पुरुष	फोटो उपलब्ध
265	KXR1274745	निर्वाचक का नाम : पुषीबाई पति का नाम: मिश्रीलाल गृह संख्या : 53/1 उम्र : 40 लिंग : महिला	फोटो उपलब्ध	266	TQI1139948	निर्वाचक का नाम : भोलाराम पिता का नाम: मिश्रीलाल गृह संख्या : 53/1 उम्र : 26 लिंग : पुरुष	फोटो उपलब्ध	267	TQI1722040	निर्वाचक का नाम : चैनराम गुर्जर पिता का नाम: मिश्रीलाल गुर्जर गृह संख्या : 53/1 उम्र : 22 लिंग : पुरुष	फोटो उपलब्ध
268	KXR1870401	निर्वाचक का नाम : सतू पिता का नाम: कन्हैयालाल गृह संख्या : 53/2 उम्र : 53 लिंग : पुरुष	फोटो उपलब्ध	269	KXR1870419	निर्वाचक का नाम : पांची पति का नाम: सतू गृह संख्या : 53/2 उम्र : 42 लिंग : महिला	फोटो उपलब्ध	270	KXR1746049	निर्वाचक का नाम : कन्हैयालाल पिता का नाम: पांचु गृह संख्या : 56 उम्र : 60 लिंग : पुरुष	फोटो उपलब्ध

271	TQI1087196	निर्वाचक का नाम : प्रेमबाई पति का नाम: कन्हैयालाल गृह संख्या : 56 उम्र : 57 लिंग : महिला	फोटो उपलब्ध	272	TQI1784222	निर्वाचक का नाम : नोसर बाई गुर्जर पति का नाम: सत्यनारायण गुर्जर गृह संख्या : 56 उम्र : 33 लिंग : महिला	फोटो उपलब्ध	273	TQI0536243	निर्वाचक का नाम : सत्यनारायण पिता का नाम: कन्हैयालाल गृह संख्या : 56 उम्र : 32 लिंग : पुरुष	फोटो उपलब्ध
274	TQI1784115	निर्वाचक का नाम : मंजू पति का नाम: लाभचंद गुर्जर गृह संख्या : 56 उम्र : 30 लिंग : महिला	फोटो उपलब्ध	275	TQI1231661	निर्वाचक का नाम : लाभ चंद्र पिता का नाम: कन्हैयालाल गृह संख्या : 56 उम्र : 26 लिंग : पुरुष	फोटो उपलब्ध	276	TQI1636364	निर्वाचक का नाम : बाबूलाल गुर्जर पिता का नाम: कन्हैयालाल गुर्जर गृह संख्या : 56 उम्र : 26 लिंग : पुरुष	फोटो उपलब्ध
277	TQI1649011	निर्वाचक का नाम : चैनराम गुर्जर पिता का नाम: कन्हैयालाल गुर्जर गृह संख्या : 56 उम्र : 21 लिंग : पुरुष	फोटो उपलब्ध	278	KXR1902444	निर्वाचक का नाम : गोपाल पिता का नाम: गोकुल गृह संख्या : 57 उम्र : 42 लिंग : पुरुष	फोटो उपलब्ध	279	KXR2624997	निर्वाचक का नाम : पप्पूबाई पति का नाम: गोपाल गृह संख्या : 57 उम्र : 40 लिंग : महिला	फोटो उपलब्ध
280	TQI1291384	निर्वाचक का नाम : सेवा पिता का नाम: गोकुल गृह संख्या : 58 उम्र : 67 लिंग : पुरुष	फोटो उपलब्ध	281	KXR1746056	निर्वाचक का नाम : नन्दु पति का नाम: सेवा गृह संख्या : 58 उम्र : 62 लिंग : महिला	फोटो उपलब्ध	282	TQI0844894	निर्वाचक का नाम : सुरेश पिता का नाम: सेवा गृह संख्या : 58 उम्र : 30 लिंग : पुरुष	फोटो उपलब्ध
283	TQI1630326	निर्वाचक का नाम : पुष्पा बाई पति का नाम: सुरेश गृह संख्या : 58 उम्र : 28 लिंग : महिला	फोटो उपलब्ध	284	TQI1535103	निर्वाचक का नाम : भोलाराम पिता का नाम: सेवा गृह संख्या : 58 उम्र : 24 लिंग : पुरुष	फोटो उपलब्ध	285	KXR1746064	निर्वाचक का नाम : मन्नालाल पिता का नाम: गोकुल गृह संख्या : 59 उम्र : 63 लिंग : पुरुष	फोटो उपलब्ध
286	TQI1087360	निर्वाचक का नाम : कारी पति का नाम: मन्नालाल गृह संख्या : 59 उम्र : 57 लिंग : महिला	फोटो उपलब्ध	287	TQI1265586	निर्वाचक का नाम : चुकी बाई पति का नाम: रघुनाथ गृह संख्या : 59 उम्र : 38 लिंग : महिला	फोटो उपलब्ध	288	TQI0844811	निर्वाचक का नाम : रघुनाथ पिता का नाम: मन्नालाल गृह संख्या : 59 उम्र : 36 लिंग : पुरुष	फोटो उपलब्ध
289	TQI0844837	निर्वाचक का नाम : लालाराम पिता का नाम: मन्नालाल गृह संख्या : 59 उम्र : 33 लिंग : पुरुष	फोटो उपलब्ध	290	TQI1042480	निर्वाचक का नाम : नारूलाल गुर्जर पिता का नाम: मन्नालाल गुर्जर गृह संख्या : 59 उम्र : 29 लिंग : पुरुष	फोटो उपलब्ध	291	TQI1583954	निर्वाचक का नाम : मंजू गुर्जर पति का नाम: लालाराम गृह संख्या : 59 उम्र : 28 लिंग : महिला	फोटो उपलब्ध
292	TQI1234319	निर्वाचक का नाम : प्रहलाद गुर्जर पिता का नाम: मन्नालाल गृह संख्या : 59 उम्र : 26 लिंग : पुरुष	फोटो उपलब्ध	293	TQI1613678	निर्वाचक का नाम : हनुमान गुर्जर पिता का नाम: मन्नालाल गृह संख्या : 59 उम्र : 25 लिंग : पुरुष	फोटो उपलब्ध	294	TQI1782895	निर्वाचक का नाम : छोटू गुर्जर पिता का नाम: मन्नालाल गुर्जर गृह संख्या : 59 उम्र : 20 लिंग : पुरुष	फोटो उपलब्ध
295	TQI0975698	निर्वाचक का नाम : शोभालाल पिता का नाम: गोकुल गृह संख्या : 60 उम्र : 47 लिंग : पुरुष	फोटो उपलब्ध	296	KXR1274448	निर्वाचक का नाम : मतिया पति का नाम: शोभालाल गृह संख्या : 60 उम्र : 45 लिंग : महिला	फोटो उपलब्ध	297	TQI1557198	निर्वाचक का नाम : पूजा पिता का नाम: शोभा लाल गृह संख्या : 60 उम्र : 24 लिंग : महिला	फोटो उपलब्ध
298	TQI1782820	निर्वाचक का नाम : पिंटु पिता का नाम: शोभालाल गृह संख्या : 60 उम्र : 21 लिंग : पुरुष	फोटो उपलब्ध	299	TQI1799170	निर्वाचक का नाम : बालूराम गुर्जर पिता का नाम: शोभालाल गुर्जर गृह संख्या : 60 उम्र : 20 लिंग : पुरुष	फोटो उपलब्ध	300	TQI0975714	निर्वाचक का नाम : सुगनी पति का नाम: सरदार गृह संख्या : 61 उम्र : 82 लिंग : महिला	फोटो उपलब्ध

301 निर्वाचक का नाम : शम्भूलाल पिता का नाम: सरदार गृह संख्या : 61 उम्र : 64 लिंग : पुरुष	KXR1902451 फोटो उपलब्ध	302 निर्वाचक का नाम : संतोष पिता का नाम: शम्भूलाल गृह संख्या : 61 उम्र : 40 लिंग : महिला	KXR2625002 फोटो उपलब्ध	303 निर्वाचक का नाम : मुकेश गुर्जर पिता का नाम: शम्भूलाल गृह संख्या : 61 उम्र : 22 लिंग : पुरुष	TQI1651405 फोटो उपलब्ध
304 निर्वाचक का नाम : भंवरी बाई पति का नाम: भोमा राम गृह संख्या : 62 उम्र : 74 लिंग : महिला	TQI1800580 फोटो उपलब्ध	305 निर्वाचक का नाम : रामदेव पिता का नाम: भोमा गृह संख्या : 62 उम्र : 56 लिंग : पुरुष	KXR2625010 फोटो उपलब्ध	306 निर्वाचक का नाम : सेवा पिता का नाम: भोमा गृह संख्या : 62 उम्र : 50 लिंग : पुरुष	KXR1746072 फोटो उपलब्ध
307 निर्वाचक का नाम : सायरी पति का नाम: रामदेव गृह संख्या : 62 उम्र : 49 लिंग : महिला	KXR1746080 फोटो उपलब्ध	308 निर्वाचक का नाम : नाराणी पति का नाम: सेवा गृह संख्या : 62 उम्र : 41 लिंग : महिला	KXR1746098 फोटो उपलब्ध	309 निर्वाचक का नाम : सीता गुर्जर पिता का नाम: रामदेव गुर्जर गृह संख्या : 62 उम्र : 23 लिंग : महिला	TQI1696418 फोटो उपलब्ध
310 निर्वाचक का नाम : धनश्याम गुर्जर पिता का नाम: रामदेव गुर्जर गृह संख्या : 62 उम्र : 20 लिंग : पुरुष	TQI1798594 फोटो उपलब्ध	311 निर्वाचक का नाम : कारी पिता का नाम: रामदेव गृह संख्या : 62 उम्र : 19 लिंग : महिला	TQI1828706 फोटो उपलब्ध	312 निर्वाचक का नाम : सायरी पति का नाम: देवा गृह संख्या : 63 उम्र : 78 लिंग : महिला	TQI1087386 फोटो उपलब्ध
313 निर्वाचक का नाम : गोरीलाल पिता का नाम: देवा गृह संख्या : 63 उम्र : 54 लिंग : पुरुष	TQI1291525 फोटो उपलब्ध	314 निर्वाचक का नाम : नोरती पति का नाम: गोरीलाल गृह संख्या : 63 उम्र : 51 लिंग : महिला	KXR1746106 फोटो उपलब्ध	315 निर्वाचक का नाम : कान्हा गुर्जर पिता का नाम: गोरीलाल गुर्जर गृह संख्या : 63 उम्र : 32 लिंग : पुरुष	TQI1513506 फोटो उपलब्ध
316 निर्वाचक का नाम : रतनी बाई पति का नाम: काना गुर्जर गृह संख्या : 63 उम्र : 29 लिंग : महिला	TQI1629757 फोटो उपलब्ध	317 निर्वाचक का नाम : सेवा गुर्जर पिता का नाम: गोरीलाल गुर्जर गृह संख्या : 63 उम्र : 26 लिंग : पुरुष	TQI1500834 फोटो उपलब्ध	318 निर्वाचक का नाम : संजू बाई पति का नाम: गोपाल गृह संख्या : 63 उम्र : 26 लिंग : महिला	TQI1629732 फोटो उपलब्ध
319 निर्वाचक का नाम : गोपाल पिता का नाम: गोरीलाल गृह संख्या : 63 उम्र : 25 लिंग : पुरुष	TQI1513548 फोटो उपलब्ध	320 निर्वाचक का नाम : सत्यनारायण गुर्जर पिता का नाम: गोरीलाल गुर्जर गृह संख्या : 63 उम्र : 22 लिंग : पुरुष	TQI1723295 फोटो उपलब्ध	321 निर्वाचक का नाम : पिंकी गुर्जर पिता का नाम: गोरीलाल गुर्जर गृह संख्या : 63 उम्र : 22 लिंग : महिला	TQI1756873 फोटो उपलब्ध
322 निर्वाचक का नाम : बलदेव पिता का नाम: लादु गृह संख्या : 64 उम्र : 55 लिंग : पुरुष	TQI0975706 फोटो उपलब्ध	323 निर्वाचक का नाम : राधा पति का नाम: बलदेव गृह संख्या : 64 उम्र : 52 लिंग : महिला	TQI0976514 फोटो उपलब्ध	324 निर्वाचक का नाम : धनश्याम पिता का नाम: बलदेव गृह संख्या : 64 उम्र : 24 लिंग : पुरुष	TQI1557180 फोटो उपलब्ध
325 निर्वाचक का नाम : ओमा पिता का नाम: बलदेव गुर्जर गृह संख्या : 64 उम्र : 22 लिंग : महिला	TQI1750454 फोटो उपलब्ध	326 निर्वाचक का नाम : रामदेव पिता का नाम: लादु गृह संख्या : 65 उम्र : 60 लिंग : पुरुष	TQI1291533 फोटो उपलब्ध	327 निर्वाचक का नाम : सीता पति का नाम: रामदेव गृह संख्या : 65 उम्र : 56 लिंग : महिला	TQI1087253 फोटो उपलब्ध
328 निर्वाचक का नाम : गोपाल पिता का नाम: रामदेव गृह संख्या : 65 उम्र : 33 लिंग : पुरुष	TQI0536102 फोटो उपलब्ध	329 निर्वाचक का नाम : रिकू पति का नाम: गोपाल गृह संख्या : 65 उम्र : 25 लिंग : महिला	TQI1627793 फोटो उपलब्ध	330 निर्वाचक का नाम : गौरी पिता का नाम: रामदेव गृह संख्या : 65 उम्र : 20 लिंग : महिला	TQI1750421 फोटो उपलब्ध

331	KXR1284066	निर्वाचक का नाम : तेजा पिता का नाम: सुखदेव गृह संख्या : 67 उम्र : 57 लिंग : पुरुष	फोटो उपलब्ध	332	KXR1746114	निर्वाचक का नाम : कमला पिता का नाम: तेजा गृह संख्या : 67 उम्र : 56 लिंग : महिला	फोटो उपलब्ध	333	TQI1231646	निर्वाचक का नाम : कन्हैयालाल गुर्जर पिता का नाम: तेजा गुर्जर गृह संख्या : 67 उम्र : 25 लिंग : पुरुष	फोटो उपलब्ध
334	TQI1629179	निर्वाचक का नाम : रेखा गुर्जर पिता का नाम: तेजा गृह संख्या : 67 उम्र : 23 लिंग : महिला	फोटो उपलब्ध	335	TQI1641810	निर्वाचक का नाम : मुकेश गुर्जर पिता का नाम: तेजाजी गुर्जर गृह संख्या : 67 उम्र : 22 लिंग : पुरुष	फोटो उपलब्ध	336	KXR1746148	निर्वाचक का नाम : पांचु पिता का नाम: सुखदेव गृह संख्या : 68 उम्र : 53 लिंग : पुरुष	फोटो उपलब्ध
337	KXR1746155	निर्वाचक का नाम : सायरी पिता का नाम: पांचु गृह संख्या : 68 उम्र : 51 लिंग : महिला	फोटो उपलब्ध	338	TQI1087238	निर्वाचक का नाम : विरम पिता का नाम: सुखदेव गृह संख्या : 69 उम्र : 65 लिंग : पुरुष	फोटो उपलब्ध	339	KXR2625044	निर्वाचक का नाम : हाबुबाई पिता का नाम: विरम गृह संख्या : 69 उम्र : 63 लिंग : महिला	फोटो उपलब्ध
340	KXR2625036	निर्वाचक का नाम : गोविंद पिता का नाम: विरम गृह संख्या : 69 उम्र : 40 लिंग : पुरुष	फोटो उपलब्ध	341	TQI0788448	निर्वाचक का नाम : रामदेव पिता का नाम: विरम गृह संख्या : 69 उम्र : 35 लिंग : पुरुष	फोटो उपलब्ध	342	TQI1480813	निर्वाचक का नाम : कारूलाल गुर्जर पिता का नाम: विरम गृह संख्या : 69 उम्र : 33 लिंग : पुरुष	फोटो उपलब्ध
343	TQI1471036	निर्वाचक का नाम : लाभा बाई गुर्जर पिता का नाम: रामदेव गुर्जर गृह संख्या : 69 उम्र : 33 लिंग : महिला	फोटो उपलब्ध	344	TQI1649060	निर्वाचक का नाम : बाबू लाल पिता का नाम: विरम गुर्जर गृह संख्या : 69 उम्र : 25 लिंग : पुरुष	फोटो उपलब्ध	345	TQI1783711	निर्वाचक का नाम : अमरी गुर्जर पिता का नाम: गोविन्द गुर्जर गृह संख्या : 69 उम्र : 20 लिंग : महिला	फोटो उपलब्ध
346	TQI1291541	निर्वाचक का नाम : मेवा पिता का नाम: नानु गृह संख्या : 70 उम्र : 78 लिंग : पुरुष	फोटो उपलब्ध	347	KXR2625069	निर्वाचक का नाम : जीवराज पिता का नाम: मेवा गृह संख्या : 70 उम्र : 47 लिंग : पुरुष	फोटो उपलब्ध	348	KXR2625077	निर्वाचक का नाम : प्रहलाद पिता का नाम: मेवा गृह संख्या : 70 उम्र : 40 लिंग : पुरुष	फोटो उपलब्ध
349	KXR1746171	निर्वाचक का नाम : शारदा पिता का नाम: प्रहलाद गृह संख्या : 70 उम्र : 40 लिंग : महिला	फोटो उपलब्ध	350	KXR1746163	निर्वाचक का नाम : नोसर पिता का नाम: जीवराज गृह संख्या : 70 उम्र : 40 लिंग : महिला	फोटो उपलब्ध	351	TQI0403758	निर्वाचक का नाम : कारूलालजी पिता का नाम: मेवाजी गृह संख्या : 70 उम्र : 38 लिंग : पुरुष	फोटो उपलब्ध
352	TQI0844969	निर्वाचक का नाम : माया पिता का नाम: कारूलाल गृह संख्या : 70 उम्र : 33 लिंग : महिला	फोटो उपलब्ध	353	TQI1727601	निर्वाचक का नाम : गौरी पिता का नाम: प्रहलाद गुर्जर गृह संख्या : 70 उम्र : 20 लिंग : महिला	फोटो उपलब्ध	354	TQI0976464	निर्वाचक का नाम : सेवा पिता का नाम: मेवा गृह संख्या : 70/1 उम्र : 52 लिंग : पुरुष	फोटो उपलब्ध
355	KXR2625051	निर्वाचक का नाम : भवरी पिता का नाम: सेवा गृह संख्या : 70/1 उम्र : 49 लिंग : महिला	फोटो उपलब्ध	356	TQI1725050	निर्वाचक का नाम : महावीर गुर्जर पिता का नाम: सेवा गुर्जर गृह संख्या : 70/1 उम्र : 25 लिंग : पुरुष	फोटो उपलब्ध	357	TQI1788942	निर्वाचक का नाम : महेन्द्र गुर्जर पिता का नाम: सेवाराम गुर्जर गृह संख्या : 70/1 उम्र : 20 लिंग : पुरुष	फोटो उपलब्ध
358	TQI0451765	निर्वाचक का नाम : देवा पिता का नाम: धुरा गृह संख्या : 71 उम्र : 73 लिंग : पुरुष	फोटो उपलब्ध	359	TQI1087352	निर्वाचक का नाम : मतिया पिता का नाम: देवा गृह संख्या : 71 उम्र : 55 लिंग : महिला	फोटो उपलब्ध	360	KXR2625093	निर्वाचक का नाम : कारू पिता का नाम: देवा गृह संख्या : 71 उम्र : 45 लिंग : पुरुष	फोटो उपलब्ध

361	KXR2716710	निर्वाचक का नाम : सोपाल पिता का नाम: देवा गृह संख्या : 71 उम्र : 43 लिंग : पुरुष	फोटो उपलब्ध	362	KXR2625101	निर्वाचक का नाम : मदन पिता का नाम: देवा गृह संख्या : 71 उम्र : 42 लिंग : पुरुष	फोटो उपलब्ध	363	KXR2625085	निर्वाचक का नाम : गणकी पिता का नाम: सोपाल गृह संख्या : 71 उम्र : 40 लिंग : महिला	फोटो उपलब्ध
364	TQI0067058	निर्वाचक का नाम : कमलाबाई पति का नाम: मदन गृह संख्या : 71 उम्र : 40 लिंग : महिला	फोटो उपलब्ध	365	TQI1568088	निर्वाचक का नाम : अनोपी बाई पति का नाम: कालुराम गृह संख्या : 71 उम्र : 35 लिंग : महिला	फोटो उपलब्ध	366	TQI1087220	निर्वाचक का नाम : गोपाल पिता का नाम: किशना गृह संख्या : 72 उम्र : 65 लिंग : पुरुष	फोटो उपलब्ध
367	TQI1231695	निर्वाचक का नाम : लाला पिता का नाम: गोपाल गृह संख्या : 72 उम्र : 26 लिंग : पुरुष	फोटो उपलब्ध	368	TQI1231687	निर्वाचक का नाम : छगन पिता का नाम: गोपाल गृह संख्या : 72 उम्र : 25 लिंग : पुरुष	फोटो उपलब्ध	369	TQI1640465	निर्वाचक का नाम : चुकी गुर्जर पिता का नाम: गोपाल गुर्जर गृह संख्या : 72 उम्र : 21 लिंग : महिला	फोटो उपलब्ध
370	TQI1291566	निर्वाचक का नाम : रतन पिता का नाम: किसना गृह संख्या : 73 उम्र : 50 लिंग : पुरुष	फोटो उपलब्ध	371	KXR1746197	निर्वाचक का नाम : कमला पति का नाम: रतन गृह संख्या : 73 उम्र : 48 लिंग : महिला	फोटो उपलब्ध	372	TQI1137322	निर्वाचक का नाम : चैनराम पिता का नाम: रतन गृह संख्या : 73 उम्र : 26 लिंग : पुरुष	फोटो उपलब्ध
373	TQI1727742	निर्वाचक का नाम : ओमा गुर्जर पिता का नाम: रतन लाल गुर्जर गृह संख्या : 73 उम्र : 25 लिंग : महिला	फोटो उपलब्ध	374	TQI1696434	निर्वाचक का नाम : मुकेश गुर्जर पिता का नाम: रतन लाल गुर्जर गृह संख्या : 73 उम्र : 23 लिंग : पुरुष	फोटो उपलब्ध	375	TQI1700863	निर्वाचक का नाम : सोना गुर्जर पिता का नाम: रतनलाल गुर्जर गृह संख्या : 73 उम्र : 23 लिंग : महिला	फोटो उपलब्ध
376	KXR1275098	निर्वाचक का नाम : हाथी पिता का नाम: हरीराम गृह संख्या : 74 उम्र : 87 लिंग : पुरुष	फोटो उपलब्ध	377	KXR1746205	निर्वाचक का नाम : तीजीबाई पति का नाम: हाथी गृह संख्या : 74 उम्र : 84 लिंग : महिला	फोटो उपलब्ध	378	KXR1746213	निर्वाचक का नाम : अर्जुन पिता का नाम: हाथी गृह संख्या : 74 उम्र : 40 लिंग : पुरुष	फोटो उपलब्ध
379	TQI0785436	निर्वाचक का नाम : ओमप्रकाश पिता का नाम: हाथी गृह संख्या : 74 उम्र : 35 लिंग : पुरुष	फोटो उपलब्ध	380	TQI0680975	निर्वाचक का नाम : शाना पति का नाम: अर्जुन गृह संख्या : 74 उम्र : 33 लिंग : महिला	फोटो उपलब्ध	381	TQI1231760	निर्वाचक का नाम : माया गुर्जर पति का नाम: ओमप्रकाश गृह संख्या : 74 उम्र : 27 लिंग : महिला	फोटो उपलब्ध
382	KXR1746221	निर्वाचक का नाम : जीवराज पिता का नाम: गिरधारी गृह संख्या : 75 उम्र : 50 लिंग : पुरुष	फोटो उपलब्ध	383	KXR1284363	निर्वाचक का नाम : पप्पु पिता का नाम: गिरधारी गृह संख्या : 75 उम्र : 48 लिंग : पुरुष	फोटो उपलब्ध	384	KXR1746247	निर्वाचक का नाम : पानीबाई पति का नाम: जीवराज गृह संख्या : 75 उम्र : 40 लिंग : महिला	फोटो उपलब्ध
385	TQI1231653	निर्वाचक का नाम : कारी बाई पति का नाम: पप्पु लाल गृह संख्या : 75 उम्र : 39 लिंग : महिला	फोटो उपलब्ध	386	TQI1697317	निर्वाचक का नाम : सोनू गुर्जर पिता का नाम: जीवराज गुर्जर गृह संख्या : 75 उम्र : 21 लिंग : पुरुष	फोटो उपलब्ध	387	TQI1817386	निर्वाचक का नाम : रायमल गुर्जर पिता का नाम: जीवराज गुर्जर गृह संख्या : 75 उम्र : 19 लिंग : पुरुष	फोटो उपलब्ध
388	TQI1817402	निर्वाचक का नाम : सजन पिता का नाम: जीवराज गृह संख्या : 75 उम्र : 19 लिंग : महिला	फोटो उपलब्ध	389	TQI1059690	निर्वाचक का नाम : देवा पिता का नाम: सोजी गृह संख्या : 76 उम्र : 59 लिंग : पुरुष	फोटो उपलब्ध	390	TQI1059708	निर्वाचक का नाम : पांची पति का नाम: देवा गृह संख्या : 76 उम्र : 56 लिंग : महिला	फोटो उपलब्ध

391 निर्वाचक का नाम : कैलाशी बाई पति का नाम: लालाराम गृह संख्या : 76 उम्र : 37 लिंग : महिला	TQI1495928 फोटो उपलब्ध	392 निर्वाचक का नाम : लालाराम पिता का नाम: देवा गृह संख्या : 76 उम्र : 33 लिंग : पुरुष	TQI0501197 फोटो उपलब्ध	393 निर्वाचक का नाम : पुखराज पिता का नाम: देवा गृह संख्या : 76 उम्र : 28 लिंग : पुरुष	TQI1100932 फोटो उपलब्ध
394 निर्वाचक का नाम : चैनराम पिता का नाम: देवा गृह संख्या : 76 उम्र : 28 लिंग : पुरुष	TQI1100940 फोटो उपलब्ध	395 निर्वाचक का नाम : रेखा पति का नाम: चैनराम गृह संख्या : 76 उम्र : 27 लिंग : महिला	TQI1626787 फोटो उपलब्ध	396 निर्वाचक का नाम : मंजू बाई गुर्जर पति का नाम: पुखराज गृह संख्या : 76 उम्र : 24 लिंग : महिला	TQI1627785 फोटो उपलब्ध
397 निर्वाचक का नाम : कारु पिता का नाम: चोथा गृह संख्या : 77 उम्र : 73 लिंग : पुरुष	TQI1087279 फोटो उपलब्ध	398 निर्वाचक का नाम : भानी पति का नाम: कारु गृह संख्या : 77 उम्र : 70 लिंग : महिला	KXR2625119 फोटो उपलब्ध	399 निर्वाचक का नाम : मतिया पति का नाम: छोगालाल गृह संख्या : 77 उम्र : 33 लिंग : महिला	TQI0885855 फोटो उपलब्ध
400 निर्वाचक का नाम : गणी गुर्जर पिता का नाम: कालूराम गुर्जर गृह संख्या : 77 उम्र : 25 लिंग : महिला	TQI1724129 फोटो उपलब्ध	401 निर्वाचक का नाम : हाबू गुर्जर पिता का नाम: कालूराम गुर्जर गृह संख्या : 77 उम्र : 23 लिंग : महिला	TQI1724152 फोटो उपलब्ध	402 निर्वाचक का नाम : शेतान गुर्जर पिता का नाम: कालूराम गुर्जर गृह संख्या : 77 उम्र : 21 लिंग : पुरुष	TQI1724525 फोटो उपलब्ध
403 निर्वाचक का नाम : बाबु पिता का नाम: चोथा गृह संख्या : 78 उम्र : 53 लिंग : पुरुष	KXR2625127 फोटो उपलब्ध	404 निर्वाचक का नाम : मतिया पति का नाम: बाबु गृह संख्या : 78 उम्र : 50 लिंग : महिला	KXR2625135 फोटो उपलब्ध	405 निर्वाचक का नाम : मदन लाल गुर्जर पिता का नाम: बाबूलाल गुर्जर गृह संख्या : 78 उम्र : 22 लिंग : पुरुष	TQI1724426 फोटो उपलब्ध
406 निर्वाचक का नाम : सेवा पिता का नाम: चोथा गृह संख्या : 79 उम्र : 65 लिंग : पुरुष	KXR1978030 फोटो उपलब्ध	407 निर्वाचक का नाम : गोटी पति का नाम: सेवा गृह संख्या : 79 उम्र : 62 लिंग : महिला	TQI1087162 फोटो उपलब्ध	408 निर्वाचक का नाम : हरी पिता का नाम: सेवा गृह संख्या : 79 उम्र : 37 लिंग : पुरुष	TQI0833343 फोटो उपलब्ध
409 निर्वाचक का नाम : अर्जुन पिता का नाम: सेवा गृह संख्या : 79 उम्र : 34 लिंग : पुरुष	TQI0472373 फोटो उपलब्ध	410 निर्वाचक का नाम : सत्यनारायण गुर्जर पिता का नाम: सेवाराम गुर्जर गृह संख्या : 79 उम्र : 28 लिंग : पुरुष	TQI1650852 फोटो उपलब्ध	411 निर्वाचक का नाम : कन्हैयालाल गुर्जर पिता का नाम: सेवाराम गुर्जर गृह संख्या : 79 उम्र : 27 लिंग : पुरुष	TQI1651058 फोटो उपलब्ध
412 निर्वाचक का नाम : छोटूलाल गुर्जर पिता का नाम: सेवाराम गुर्जर गृह संख्या : 79 उम्र : 22 लिंग : पुरुष	TQI1649490 फोटो उपलब्ध	413 निर्वाचक का नाम : छोटी पिता का नाम: सेवाराम गृह संख्या : 79 उम्र : 19 लिंग : महिला	TQI1817626 फोटो उपलब्ध	414 निर्वाचक का नाम : रामदेव पिता का नाम: पांचु गृह संख्या : 80 उम्र : 53 लिंग : पुरुष	TQI1291574 फोटो उपलब्ध
415 निर्वाचक का नाम : कमला पति का नाम: रामदेव गृह संख्या : 80 उम्र : 50 लिंग : महिला	KXR1978048 फोटो उपलब्ध	416 निर्वाचक का नाम : पांचु पिता का नाम: जगरु गृह संख्या : 81 उम्र : 105 लिंग : पुरुष	TQI0976456 फोटो उपलब्ध	417 निर्वाचक का नाम : हीरालाल पिता का नाम: पांचु गृह संख्या : 82 उम्र : 51 लिंग : पुरुष	TQI1291590 फोटो उपलब्ध
418 निर्वाचक का नाम : पांची पति का नाम: हीरालाल गृह संख्या : 82 उम्र : 48 लिंग : महिला	TQI1087204 फोटो उपलब्ध	419 निर्वाचक का नाम : रंगलाल गुर्जर पिता का नाम: हीरा लाल गुर्जर गृह संख्या : 82 उम्र : 23 लिंग : पुरुष	TQI1557503 फोटो उपलब्ध	420 निर्वाचक का नाम : ममता गुर्जर पिता का नाम: हीरालाल गुर्जर गृह संख्या : 82 उम्र : 23 लिंग : महिला	TQI1657469 फोटो उपलब्ध

421	TQI1601764	निर्वाचक का नाम : मुकेश कुमार पिता का नाम: हीरा गुर्जर गृह संख्या : 82 उम्र : 22 लिंग : पुरुष	फोटो उपलब्ध	422	TQI1657576	निर्वाचक का नाम : ज्योति गुर्जर पिता का नाम: हीरालाल गुर्जर गृह संख्या : 82 उम्र : 22 लिंग : महिला	फोटो उपलब्ध	423	TQI1662485	निर्वाचक का नाम : ललिता कुमारी पिता का नाम: रंगलाल गुर्जर गृह संख्या : 82 उम्र : 21 लिंग : महिला	फोटो उपलब्ध
424	KXR1746254	निर्वाचक का नाम : शान्तिबाई पति का नाम: गोरीलाल गृह संख्या : 83 उम्र : 57 लिंग : महिला	फोटो उपलब्ध	425	KXR1978055	निर्वाचक का नाम : रामकरण पिता का नाम: पांचु गृह संख्या : 83 उम्र : 56 लिंग : पुरुष	फोटो उपलब्ध	426	KXR1978063	निर्वाचक का नाम : कमला पति का नाम: रामकरण गृह संख्या : 83 उम्र : 53 लिंग : महिला	फोटो उपलब्ध
427	TQI0535922	निर्वाचक का नाम : रतनलाल पिता का नाम: रामकरण गृह संख्या : 83 उम्र : 36 लिंग : पुरुष	फोटो उपलब्ध	428	TQI0782847	निर्वाचक का नाम : शाना देवी पति का नाम: रतनलाल गृह संख्या : 83 उम्र : 32 लिंग : महिला	फोटो उपलब्ध	429	TQI1749811	निर्वाचक का नाम : कंकू गुर्जर पिता का नाम: गोरीलाल गुर्जर गृह संख्या : 83 उम्र : 26 लिंग : महिला	फोटो उपलब्ध
430	TQI1496512	निर्वाचक का नाम : जीवराज गुर्जर पिता का नाम: गोरी लाल गुर्जर गृह संख्या : 83 उम्र : 24 लिंग : पुरुष	फोटो उपलब्ध	431	TQI1657212	निर्वाचक का नाम : संतोष पिता का नाम: रामकरण गृह संख्या : 83 उम्र : 24 लिंग : महिला	फोटो उपलब्ध	432	TQI1657279	निर्वाचक का नाम : मंजू पिता का नाम: रामकरण गृह संख्या : 83 उम्र : 23 लिंग : महिला	फोटो उपलब्ध
433	KXR1978071	निर्वाचक का नाम : मांगीलाल पिता का नाम: पांचु गृह संख्या : 84 उम्र : 58 लिंग : पुरुष	फोटो उपलब्ध	434	TQI0976480	निर्वाचक का नाम : नानी पति का नाम: मांगीलाल गृह संख्या : 84 उम्र : 57 लिंग : महिला	फोटो उपलब्ध	435	TQI0403766	निर्वाचक का नाम : सत्यनारायणजी पिता का नाम: मांगीला लजी गृह संख्या : 84 उम्र : 38 लिंग : पुरुष	फोटो उपलब्ध
436	TQI0619072	निर्वाचक का नाम : मदनलाल पिता का नाम: मांगीलाल गृह संख्या : 84 उम्र : 36 लिंग : पुरुष	फोटो उपलब्ध	437	TQI0681072	निर्वाचक का नाम : मंजू पति का नाम: मदन लाल गृह संख्या : 84 उम्र : 34 लिंग : महिला	फोटो उपलब्ध	438	TQI0681056	निर्वाचक का नाम : इन्दिरा बाई पति का नाम: सत्यनारायण गृह संख्या : 84 उम्र : 31 लिंग : महिला	फोटो उपलब्ध
439	TQI0976522	निर्वाचक का नाम : सुगनी पति का नाम: सुखदेव गृह संख्या : 85 उम्र : 62 लिंग : महिला	फोटो उपलब्ध	440	TQI0427112	निर्वाचक का नाम : छोटू लाल पिता का नाम: सुखदेव गृह संख्या : 85 उम्र : 35 लिंग : पुरुष	फोटो उपलब्ध	441	TQI0681064	निर्वाचक का नाम : छोटू बाई पति का नाम: छोटू लाल गृह संख्या : 85 उम्र : 32 लिंग : महिला	फोटो उपलब्ध
442	TQI1234343	निर्वाचक का नाम : सोहन गुर्जर पिता का नाम: सुखदेव गृह संख्या : 85 उम्र : 31 लिंग : पुरुष	फोटो उपलब्ध	443	TQI1630037	निर्वाचक का नाम : मिठुड़ी गुर्जर पति का नाम: सोहन गुर्जर गृह संख्या : 85 उम्र : 23 लिंग : महिला	फोटो उपलब्ध	444	TQI1652502	निर्वाचक का नाम : रमेश गुर्जर पिता का नाम: सुखदेव गुर्जर गृह संख्या : 85 उम्र : 21 लिंग : पुरुष	फोटो उपलब्ध
445	KXR1746262	निर्वाचक का नाम : मांगी पति का नाम: मोहन गृह संख्या : 86 उम्र : 71 लिंग : महिला	फोटो उपलब्ध	446	KXR1746270	निर्वाचक का नाम : अर्जुन पिता का नाम: मोहन गृह संख्या : 86 उम्र : 41 लिंग : पुरुष	फोटो उपलब्ध	447	TQI0427021	निर्वाचक का नाम : रमती पति का नाम: अर्जुन गृह संख्या : 86 उम्र : 40 लिंग : महिला	फोटो उपलब्ध
448	TQI0681031	निर्वाचक का नाम : चंदाबाई गुर्जर पति का नाम: पुष्कर गुर्जर गृह संख्या : 86 उम्र : 34 लिंग : महिला	फोटो उपलब्ध	449	TQI0681114	निर्वाचक का नाम : पुष्कर गुर्जर पिता का नाम: मोहन गुर्जर गृह संख्या : 86 उम्र : 34 लिंग : पुरुष	फोटो उपलब्ध	450	TQI1643162	निर्वाचक का नाम : जीवराज गुर्जर पिता का नाम: मोहन गुर्जर गृह संख्या : 86 उम्र : 26 लिंग : पुरुष	फोटो उपलब्ध

451 निर्वाचक का नाम : बाबु पिता का नाम: किसना गृह संख्या : 87 उम्र : 68 लिंग : पुरुष	KXR1746288 फोटो उपलब्ध	452 निर्वाचक का नाम : सुगनी पिता का नाम: बाबु गृह संख्या : 87 उम्र : 66 लिंग : महिला	KXR1746296 फोटो उपलब्ध	453 निर्वाचक का नाम : कन्हैयालाल पिता का नाम: बाबुलाल गृह संख्या : 87 उम्र : 29 लिंग : पुरुष	TQI0800532 फोटो उपलब्ध
454 निर्वाचक का नाम : सीता पति का नाम: कन्हैयालाल गृह संख्या : 87 उम्र : 28 लिंग : महिला	TQI1137306 फोटो उपलब्ध	455 निर्वाचक का नाम : बाबुडी पति का नाम: बाबुलाल गृह संख्या : 88 उम्र : 70 लिंग : महिला	KXR1746304 फोटो उपलब्ध	456 निर्वाचक का नाम : सत्यनारायण पिता का नाम: धन्नालाल गृह संख्या : 89 उम्र : 48 लिंग : पुरुष	KXR1746312 फोटो उपलब्ध
457 निर्वाचक का नाम : कारी बाई पति का नाम: शम्भुलाल गृह संख्या : 89 उम्र : 36 लिंग : महिला	TQI0738179 फोटो उपलब्ध	458 निर्वाचक का नाम : रामकन्या भील पिता का नाम: शंभूलाल भील गृह संख्या : 89 उम्र : 20 लिंग : महिला	TQI1770023 फोटो उपलब्ध	459 निर्वाचक का नाम : नारु पिता का नाम: धन्नालाल गृह संख्या : 90 उम्र : 57 लिंग : पुरुष	KXR1746320 फोटो उपलब्ध
460 निर्वाचक का नाम : देऊ बाई भील पति का नाम: नारु गृह संख्या : 90 उम्र : 56 लिंग : महिला	KXR1746338 फोटो उपलब्ध	461 निर्वाचक का नाम : आशिराम भील पिता का नाम: नारूलाल भील गृह संख्या : 90 उम्र : 26 लिंग : पुरुष	TQI1607431 फोटो उपलब्ध	462 निर्वाचक का नाम : रतनी पति का नाम: आशिराम भील गृह संख्या : 90 उम्र : 21 लिंग : महिला	TQI1641703 फोटो उपलब्ध
463 निर्वाचक का नाम : प्रेमलाल पिता का नाम: धन्नालाल गृह संख्या : 91 उम्र : 54 लिंग : पुरुष	TQI0976563 फोटो उपलब्ध	464 निर्वाचक का नाम : रुगलीबाई पति का नाम: प्रेमलाल गृह संख्या : 91 उम्र : 52 लिंग : महिला	KXR1746346 फोटो उपलब्ध	465 निर्वाचक का नाम : धापू बाई पति का नाम: भीमराज भील गृह संख्या : 91 उम्र : 28 लिंग : महिला	TQI1140193 फोटो उपलब्ध
466 निर्वाचक का नाम : भीमराज भील पिता का नाम: प्रेमलाल गृह संख्या : 91 उम्र : 26 लिंग : पुरुष	TQI1557297 फोटो उपलब्ध	467 निर्वाचक का नाम : कन्हैया लाल भील पिता का नाम: प्रेमचन्द भील गृह संख्या : 91/1 उम्र : 21 लिंग : पुरुष	TQI1782614 फोटो उपलब्ध	468 निर्वाचक का नाम : ममता भील पति का नाम: कन्हैया लाल भील गृह संख्या : 91/1 उम्र : 20 लिंग : महिला	TQI1783190 फोटो उपलब्ध
469 निर्वाचक का नाम : नानुराम पिता का नाम: कारूलाल गृह संख्या : 92 उम्र : 64 लिंग : पुरुष	TQI0976605 फोटो उपलब्ध	470 निर्वाचक का नाम : मांगीबाई पति का नाम: नानुराम गृह संख्या : 92 उम्र : 63 लिंग : महिला	TQI0976589 फोटो उपलब्ध	471 निर्वाचक का नाम : भेरूलाल भील पिता का नाम: नानुराम गृह संख्या : 92 उम्र : 27 लिंग : पुरुष	TQI1278407 फोटो उपलब्ध
472 निर्वाचक का नाम : नंदू पति का नाम: भेरूलाल भील गृह संख्या : 92 उम्र : 26 लिंग : महिला	TQI1639806 फोटो उपलब्ध	473 निर्वाचक का नाम : घनश्याम भील पिता का नाम: नानुराम गृह संख्या : 92 उम्र : 25 लिंग : पुरुष	TQI1283118 फोटो उपलब्ध	474 निर्वाचक का नाम : भरत कुमार भील पिता का नाम: नानुराम भील गृह संख्या : 92 उम्र : 21 लिंग : पुरुष	TQI1650803 फोटो उपलब्ध
475 निर्वाचक का नाम : मांगीलाल पिता का नाम: कारूलाल गृह संख्या : 93 उम्र : 59 लिंग : पुरुष	KXR1978089 फोटो उपलब्ध	476 निर्वाचक का नाम : पुष्करबाई पति का नाम: मांगीलाल गृह संख्या : 93 उम्र : 57 लिंग : महिला	TQI0976548 फोटो उपलब्ध	477 निर्वाचक का नाम : छगनलाल पिता का नाम: मांगीलाल गृह संख्या : 93 उम्र : 35 लिंग : पुरुष	TQI0427120 फोटो उपलब्ध
478 निर्वाचक का नाम : लीला बाई पति का नाम: छगनलाल गृह संख्या : 93 उम्र : 34 लिंग : महिला	TQI0738070 फोटो उपलब्ध	479 निर्वाचक का नाम : राजेन्द्रकुमार पिता का नाम: नन्दा गृह संख्या : 94 उम्र : 41 लिंग : पुरुष	KXR1746361 फोटो उपलब्ध	480 निर्वाचक का नाम : राजीबाई पति का नाम: राजेन्द्रकुमार गृह संख्या : 94 उम्र : 40 लिंग : महिला	KXR1746379 फोटो उपलब्ध

481	TQI0761783	निर्वाचक का नाम : मोहन लाल पिता का नाम: नन्दा गृह संख्या : 94 उम्र : 36 लिंग : पुरुष	फोटो उपलब्ध	482	TQI0866426	निर्वाचक का नाम : सुगना बाई पति का नाम: मोहन लाल गृह संख्या : 94 उम्र : 33 लिंग : महिला	फोटो उपलब्ध	483	TQI0738153	निर्वाचक का नाम : बंशीलाल पिता का नाम: नन्दा गृह संख्या : 94 उम्र : 33 लिंग : पुरुष	फोटो उपलब्ध
484	TQI0844910	निर्वाचक का नाम : कौशल्या पति का नाम: बंशीलाल गृह संख्या : 94 उम्र : 31 लिंग : महिला	फोटो उपलब्ध	485	KXR1902535	निर्वाचक का नाम : सुरजमल पिता का नाम: धन्नालाल गृह संख्या : 95 उम्र : 64 लिंग : पुरुष	फोटो उपलब्ध	486	KXR1746387	निर्वाचक का नाम : सोहनीबाई पति का नाम: सुरजमल गृह संख्या : 95 उम्र : 64 लिंग : महिला	फोटो उपलब्ध
487	TQI1278423	निर्वाचक का नाम : मुकेश पिता का नाम: सुरजमल गृह संख्या : 95 उम्र : 25 लिंग : पुरुष	फोटो उपलब्ध	488	TQI1629898	निर्वाचक का नाम : नोजी बाई पति का नाम: मुकेश गृह संख्या : 95 उम्र : 23 लिंग : महिला	फोटो उपलब्ध	489	TQI1668391	निर्वाचक का नाम : जगदीश भील पिता का नाम: सुरजमल भील गृह संख्या : 95 उम्र : 21 लिंग : पुरुष	फोटो उपलब्ध
490	TQI1696806	निर्वाचक का नाम : मनोहर भील पिता का नाम: सुरजमल भील गृह संख्या : 95 उम्र : 21 लिंग : पुरुष	फोटो उपलब्ध	491	KXR1902543	निर्वाचक का नाम : कुशीराम पिता का नाम: धन्नालाल गृह संख्या : 96 उम्र : 50 लिंग : पुरुष	फोटो उपलब्ध	492	TQI1496348	निर्वाचक का नाम : गोविंद पिता का नाम: गोदू भील गृह संख्या : 96 उम्र : 25 लिंग : पुरुष	फोटो उपलब्ध
493	TQI1771989	निर्वाचक का नाम : रामचन्द्र भील पिता का नाम: कुशीराम भील गृह संख्या : 96 उम्र : 20 लिंग : पुरुष	फोटो उपलब्ध	494	TQI1783257	निर्वाचक का नाम : संतोष बाई पति का नाम: गोविंद भील गृह संख्या : 96 उम्र : 20 लिंग : महिला	फोटो उपलब्ध	495	TQI0844951	निर्वाचक का नाम : कनीराम पिता का नाम: कालुराम गृह संख्या : 97 उम्र : 45 लिंग : पुरुष	फोटो उपलब्ध
496	TQI0844944	निर्वाचक का नाम : कला बाई पति का नाम: कनीराम गृह संख्या : 97 उम्र : 42 लिंग : महिला	फोटो उपलब्ध								

497	1	TQI1835206	निर्वाचक का नाम : सोनिया पिता का नाम: सत्तुलाल गृह संख्या : 53/2 उम्र : 18 लिंग : महिला	फोटो उपलब्ध	498	1	TQI1835701	निर्वाचक का नाम : राधा पिता का नाम: मिश्रीलाल गृह संख्या : 53/1 उम्र : 18 लिंग : महिला	फोटो उपलब्ध	499	1	TQI1835883	निर्वाचक का नाम : दिनेश पिता का नाम: रामकरण गृह संख्या : 83 उम्र : 18 लिंग : पुरुष	फोटो उपलब्ध
500	1	TQI1835974	निर्वाचक का नाम : दिनेशचंद्र पिता का नाम: शांतिलाल गृह संख्या : 16 उम्र : 19 लिंग : पुरुष	फोटो उपलब्ध	501	1	TQI1836279	निर्वाचक का नाम : रिकू पिता का नाम: शोपाल गृह संख्या : 71 उम्र : 18 लिंग : महिला	फोटो उपलब्ध	502	1	TQI1836675	निर्वाचक का नाम : पिकी गुर्जर पिता का नाम: सांवरा गुर्जर गृह संख्या : 19 उम्र : 18 लिंग : महिला	फोटो उपलब्ध
503	1	TQI1845734	निर्वाचक का नाम : कन्हैयालाल पिता का नाम: राजूलाल भील गृह संख्या : 94 उम्र : 19 लिंग : पुरुष	फोटो उपलब्ध	504	1	TQI1845742	निर्वाचक का नाम : ओमप्रकाश पिता का नाम: उदयलाल गुर्जर गृह संख्या : 45 उम्र : 18 लिंग : पुरुष	फोटो उपलब्ध	505	1	TQI1846393	निर्वाचक का नाम : शिवराज पिता का नाम: बलदेव गृह संख्या : 64 उम्र : 19 लिंग : पुरुष	फोटो उपलब्ध

निर्वाचकों का विवरण :							
A) मतदाताओं की संख्या :							
		नामावली का प्रकार	निर्वाचक नामावली की पहचान :	मतदाताओं की संख्या :			
				पुरुष	महिला	तृतीय लिंग	कुल
I	मूल	मूल नामावली	विशेष गहन पुनरीक्षण 2026 की मूल नामावली एवं समस्त अनुपूरकों को एकीकृत कर	266	230	0	496
II	घटक I - परिवर्धन सूची	पूरक 1	विशेष गहन पुनरीक्षण - 2026	5	4	0	9
III	घटक II - विलोपन सूची	पूरक 1	विशेष गहन पुनरीक्षण - 2026	0	1	0	1
IV	लिंग में संशोधन के कारण अंतर			0	0	0	0
पुनरीक्षण के बाद इस नामावली में शुद्ध निर्वाचक (I+II-III+IV)				271	233	0	504
B) संशोधनों की संख्या :							
नामावली का प्रकार		निर्वाचक नामावली की पहचान :		संशोधनों की संख्या :			
पूरक 1		विशेष गहन पुनरीक्षण - 2026		1			

निर्वाचक रजिस्ट्रीकरण अधिकारी द्वारा जारी

E-मृत्यु, S-स्थानांतरित, R-दोहरी प्रविष्टि, M-लापता, Q-अहर्ता नहीं