

## निर्वाचक नामावली 2026 S12 मध्य प्रदेश

विधान सभा क्षेत्र की संख्या, नाम व आरक्षण स्थिति : 8 - अम्बाह (अ.जा.)	भाग संख्या :: 256
---	-------------------

संसदीय निर्वाचन क्षेत्र की संख्या, नाम व आरक्षण स्थिति, जिसमें विधान सभा निर्वाचन क्षेत्र स्थित है : 1 - मुरैना

### 1. पुनरीक्षण का विवरण

पुनरीक्षण का वर्ष : 2026	<b>निर्वाचक नामावली की पहचान :</b> विशेष गहन पुनरीक्षण 2026 की मूल नामावली एवं समस्त अनुपूरकों को एकीकृत कर
अर्हता तिथि : 01-01-2026	
पुनरीक्षण का स्वरूप : विशेष गहन पुनरीक्षण 2026	
प्रकाशन की तिथि : 21-02-2026	

### 2. भाग व मतदान क्षेत्र का विवरण :

भाग में आने वाले अनुभागों की संख्या और नाम :

1-ग्राम-गढिया	<table style="width: 100%; border-collapse: collapse;"> <tr> <td style="width: 60%;">मुख्य शहर / मुख्य ग्राम</td> <td style="width: 40%;">: रायपुर</td> </tr> <tr> <td>वाई</td> <td>: :</td> </tr> <tr> <td>पोस्ट ऑफिस</td> <td>: गढ़िया</td> </tr> <tr> <td>पुलिस थाना</td> <td>: महुआ</td> </tr> <tr> <td>स्थानीय संस्था</td> <td>: रायपुर</td> </tr> <tr> <td>ब्लॉक</td> <td>: पोरसा</td> </tr> <tr> <td>जिला</td> <td>: मुरैना</td> </tr> <tr> <td>पिन कोड</td> <td>: 476115</td> </tr> </table>	मुख्य शहर / मुख्य ग्राम	: रायपुर	वाई	: :	पोस्ट ऑफिस	: गढ़िया	पुलिस थाना	: महुआ	स्थानीय संस्था	: रायपुर	ब्लॉक	: पोरसा	जिला	: मुरैना	पिन कोड	: 476115
मुख्य शहर / मुख्य ग्राम	: रायपुर																
वाई	: :																
पोस्ट ऑफिस	: गढ़िया																
पुलिस थाना	: महुआ																
स्थानीय संस्था	: रायपुर																
ब्लॉक	: पोरसा																
जिला	: मुरैना																
पिन कोड	: 476115																

### 3. मतदान केंद्र का विवरण

मतदान केंद्र की संख्या व नाम : 256 - रायपुर	मतदान केन्द्र की विशेष हैसियत (पुरुष/महिला/सामान्य) :	सामान्य
मतदान केंद्र का भवन व पता : नवीन सचिवालय भवन गढिया	इस मतदान क्षेत्र के सहायक (ऑक्जिलियरी) मतदान केन्द्रों की संख्या :	0

### 4. मतदाताओं की संख्या :

आरंभिक क्रम संख्या	अंतिम क्रम संख्या	मतदाताओं की संख्या			
		पुरुष	महिला	तृतीय लिंग	कुल
1	743	406	337	0	743

निर्वाचक रजिस्ट्रीकरण अधिकारी द्वारा जारी

Nazri Naksha

Google Map View

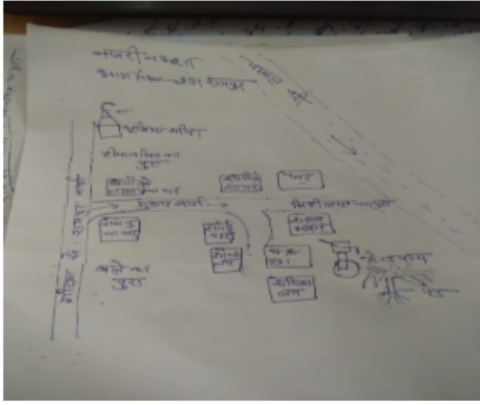

Polling Station Building Front View

मतदान केंद्र के सामने का फ़ोटो



Cad View

Key MAP View

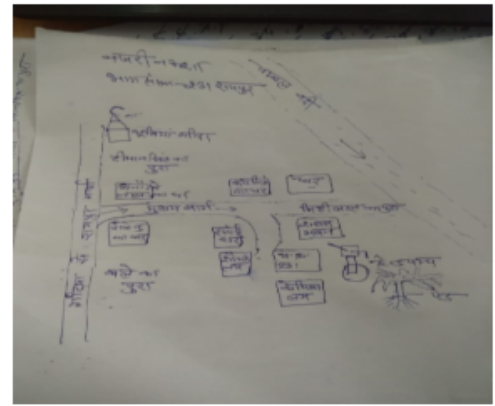
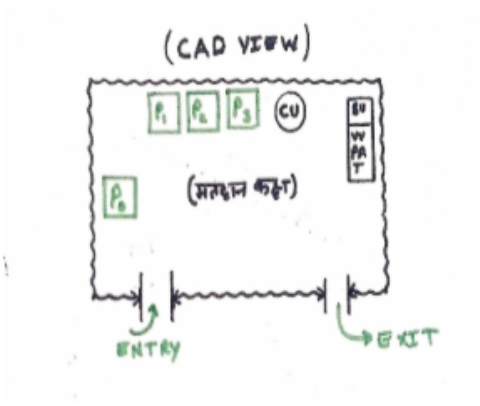

1 निर्वाचक का नाम : विश्वनाथ पिता का नाम: बुध्दारा गृह संख्या : 1 उम्र : 51 लिंग : पुरुष	RTI1138569	2 निर्वाचक का नाम : शकुन्तला पति का नाम: विश्वनाथ गृह संख्या : 1 उम्र : 48 लिंग : महिला	RTI1138577	3 निर्वाचक का नाम : पुष्पा पति का नाम: कमल किशोर गृह संख्या : 1 उम्र : 23 लिंग : महिला	RTI1936004
4 निर्वाचक का नाम : कमल किशोर पिता का नाम: विश्वनाथ सिंह गृह संख्या : 1 उम्र : 22 लिंग : पुरुष	RTI1962463	5 निर्वाचक का नाम : हरीश सिंह पिता का नाम: विश्वनाथ सिंह गृह संख्या : 1 उम्र : 20 लिंग : पुरुष	RTI2129435	6 निर्वाचक का नाम : उदलसिंह पिता का नाम: बाबूराम गृह संख्या : 2 उम्र : 66 लिंग : पुरुष	RTI1138593
7 निर्वाचक का नाम : रामरती पति का नाम: उदलसिंह गृह संख्या : 2 उम्र : 62 लिंग : महिला	RTI1163195	8 निर्वाचक का नाम : रामगोविन्द पिता का नाम: उदलसिंह गृह संख्या : 2 उम्र : 39 लिंग : पुरुष	LYC1243245	9 निर्वाचक का नाम : मछलादेवी पति का नाम: रामगोविन्द गृह संख्या : 2 उम्र : 37 लिंग : महिला	LYC0806497
10 निर्वाचक का नाम : नीतू पिता का नाम: रामगोविंद गृह संख्या : 2 उम्र : 22 लिंग : महिला	RTI2080596	11 निर्वाचक का नाम : हीरासिंह पिता का नाम: बाबूराम गृह संख्या : 3 उम्र : 56 लिंग : पुरुष	RTI1138585	12 निर्वाचक का नाम : बिशुनदेवी पति का नाम: हीरासिंह गृह संख्या : 3 उम्र : 52 लिंग : महिला	RTI1138601
13 निर्वाचक का नाम : चन्द्रवीर पिता का नाम: हीरासिंह गृह संख्या : 3 उम्र : 34 लिंग : पुरुष	RTI0745687	14 निर्वाचक का नाम : विमला पति का नाम: चन्द्रवीर गृह संख्या : 3 उम्र : 34 लिंग : महिला	RTI0627968	15 निर्वाचक का नाम : हरिओम पिता का नाम: हीरा सिंह गृह संख्या : 03 उम्र : 29 लिंग : पुरुष	RTI1002831
16 निर्वाचक का नाम : आरती पति का नाम: हरिओम गृह संख्या : 3 उम्र : 26 लिंग : महिला	RTI1858174	17 निर्वाचक का नाम : मोहर सिंह पिता का नाम: हीरा सिंह गृह संख्या : 3 उम्र : 22 लिंग : पुरुष	RTI1984855	18 निर्वाचक का नाम : प्रीती पिता का नाम: हीरा सिंह गृह संख्या : 3 उम्र : 20 लिंग : महिला	RTI2180875
19 निर्वाचक का नाम : पानसिंह पिता का नाम: उदलसिंह गृह संख्या : 4 उम्र : 38 लिंग : पुरुष	RTI0745695	20 निर्वाचक का नाम : रेखा पति का नाम: पान सिंह गृह संख्या : 04 उम्र : 37 लिंग : महिला	RTI0628073	21 निर्वाचक का नाम : पुष्पा बाई पति का नाम: हरिविलास गृह संख्या : 04 उम्र : 35 लिंग : महिला	RTI0628081
22 निर्वाचक का नाम : चरनसिंह पिता का नाम: उदलसिंह गृह संख्या : 4 उम्र : 31 लिंग : पुरुष	RTI0745711	23 निर्वाचक का नाम : प्रियंका पति का नाम: हरिश्चंद्र गृह संख्या : 4 उम्र : 30 लिंग : महिला	RTI1345503	24 निर्वाचक का नाम : हरिश्चन्द्र पिता का नाम: उदल सिंह गृह संख्या : 4 उम्र : 29 लिंग : पुरुष	RTI1002849
25 निर्वाचक का नाम : नीतू पति का नाम: चरण सिंह गृह संख्या : 4 उम्र : 28 लिंग : महिला	RTI1819580	26 निर्वाचक का नाम : वीर सिंह पिता का नाम: उदयसिंह गृह संख्या : 4 उम्र : 27 लिंग : पुरुष	RTI1211069	27 निर्वाचक का नाम : हरिविलास पिता का नाम: उदलसिंह गृह संख्या : 4 उम्र : 33 लिंग : पुरुष	RTI0745703
28 निर्वाचक का नाम : होतमसिंह पिता का नाम: नन्दराम गृह संख्या : 5 उम्र : 46 लिंग : पुरुष	RTI1697812	29 निर्वाचक का नाम : आशाबाई पति का नाम: होतमसिंह गृह संख्या : 5 उम्र : 44 लिंग : महिला	RTI1697804	30 निर्वाचक का नाम : सतीश पिता का नाम: होतम गृह संख्या : 05 उम्र : 30 लिंग : पुरुष	RTI1002856

31 निर्वाचक का नाम : राधा पति का नाम: सतीश गृह संख्या : 05 उम्र : 29 लिंग : महिला	RTI1002732 फोटो उपलब्ध	32 निर्वाचक का नाम : भीमसेन पिता का नाम: तिलोकसिंह गृह संख्या : 6 उम्र : 49 लिंग : पुरुष	RTI0272666 फोटो उपलब्ध	33 निर्वाचक का नाम : मिथलेश पति का नाम: भीमसेन गृह संख्या : 06 उम्र : 47 लिंग : महिला	RTI0745943 फोटो उपलब्ध
34 निर्वाचक का नाम : उपासना पिता का नाम: भीमसेन गृह संख्या : 6 उम्र : 22 लिंग : महिला	RTI2080588 फोटो उपलब्ध	35 निर्वाचक का नाम : भागीरथ पिता का नाम: ज्ञानसिंह गृह संख्या : 7 उम्र : 51 लिंग : पुरुष	RTI0272674 फोटो उपलब्ध	36 निर्वाचक का नाम : मीनाबाई पति का नाम: भागीरथ गृह संख्या : 7 उम्र : 48 लिंग : महिला	RTI1697788 फोटो उपलब्ध
37 निर्वाचक का नाम : जवरसिंह पिता का नाम: ज्ञानसिंह गृह संख्या : 7 उम्र : 46 लिंग : पुरुष	LYC0804609 फोटो उपलब्ध	38 निर्वाचक का नाम : सोनकली पति का नाम: दीनानाथ गृह संख्या : 7 उम्र : 45 लिंग : महिला	RTI1211085 फोटो उपलब्ध	39 निर्वाचक का नाम : रामाबाई पति का नाम: जवरसिंह गृह संख्या : 7 उम्र : 44 लिंग : महिला	RTI0796615 फोटो उपलब्ध
40 निर्वाचक का नाम : दीनानाथ पिता का नाम: ज्ञानसिंह गृह संख्या : 7 उम्र : 41 लिंग : पुरुष	RTI1211077 फोटो उपलब्ध	41 निर्वाचक का नाम : रश्मि पति का नाम: जय कुमार गृह संख्या : 7 उम्र : 31 लिंग : महिला	RTI2101046 फोटो उपलब्ध	42 निर्वाचक का नाम : जय कुमार पिता का नाम: भागीरथ गृह संख्या : 7 उम्र : 26 लिंग : पुरुष	RTI1471622 फोटो उपलब्ध
43 निर्वाचक का नाम : मुनेश पिता का नाम: भागीरथ गृह संख्या : 7 उम्र : 24 लिंग : पुरुष	RTI2141240 फोटो उपलब्ध	44 निर्वाचक का नाम : पूजा पति का नाम: मुनेश गृह संख्या : 7 उम्र : 24 लिंग : महिला	RTI2166361 फोटो उपलब्ध	45 निर्वाचक का नाम : प्रदीप कुमार पिता का नाम: जवर सिंह गृह संख्या : 7 उम्र : 20 लिंग : पुरुष	RTI2149094 फोटो उपलब्ध
46 निर्वाचक का नाम : जसराम पिता का नाम: सोनपाल गृह संख्या : 8 उम्र : 49 लिंग : पुरुष	LYC0805499 फोटो उपलब्ध	47 निर्वाचक का नाम : सीमा पति का नाम: जसराम गृह संख्या : 8 उम्र : 46 लिंग : महिला	RTI0272682 फोटो उपलब्ध	48 निर्वाचक का नाम : सुमन पति का नाम: रवि कुमार गृह संख्या : 08 उम्र : 36 लिंग : महिला	RTI1787100 फोटो उपलब्ध
49 निर्वाचक का नाम : रवी पिता का नाम: जसराम गृह संख्या : 08 उम्र : 29 लिंग : पुरुष	RTI1002864 फोटो उपलब्ध	50 निर्वाचक का नाम : राहुल पिता का नाम: जसराम गृह संख्या : 8 उम्र : 20 लिंग : पुरुष	RTI2177491 फोटो उपलब्ध	51 निर्वाचक का नाम : धानसिंह पिता का नाम: तिलोकसिंह गृह संख्या : 9 उम्र : 51 लिंग : पुरुष	RTI0272716 फोटो उपलब्ध
52 निर्वाचक का नाम : सुनीताबाई पति का नाम: धानसिंह गृह संख्या : 9 उम्र : 47 लिंग : महिला	RTI0272724 फोटो उपलब्ध	53 निर्वाचक का नाम : बालराम पिता का नाम: तिलोकसिंह गृह संख्या : 9 उम्र : 46 लिंग : पुरुष	RTI0272732 फोटो उपलब्ध	54 निर्वाचक का नाम : बलवीर पिता का नाम: धान सिंह गृह संख्या : 09 उम्र : 29 लिंग : पुरुष	RTI1002872 फोटो उपलब्ध
55 निर्वाचक का नाम : सविता पति का नाम: बलवीर सिंह गृह संख्या : 09 उम्र : 27 लिंग : महिला	RTI1050251 फोटो उपलब्ध	56 निर्वाचक का नाम : सुमन पिता का नाम: धान सिंह गृह संख्या : 9 उम्र : 25 लिंग : महिला	RTI1363241 फोटो उपलब्ध	57 निर्वाचक का नाम : गोलू सिंह पिता का नाम: धान सिंह गृह संख्या : 9 उम्र : 20 लिंग : पुरुष	RTI2180073 फोटो उपलब्ध
58 निर्वाचक का नाम : रामसेवक पिता का नाम: मंगल गृह संख्या : 10 उम्र : 51 लिंग : पुरुष	RTI1002880 फोटो उपलब्ध	59 निर्वाचक का नाम : मुन्नीबाई पिता का नाम: छोटेलाल गृह संख्या : 10 उम्र : 46 लिंग : महिला	LYC0807834 फोटो उपलब्ध	60 निर्वाचक का नाम : सुरेन्द्रसिंह पिता का नाम: सरमन गृह संख्या : 10 उम्र : 38 लिंग : पुरुष	LYC0805606 फोटो उपलब्ध

61	LYC0805077	निर्वाचक का नाम : ममताबाई पति का नाम: सुरेन्द्रसिंह गृह संख्या : 10 उम्र : 37 लिंग : महिला	फोटो उपलब्ध	62	RTI1987809	निर्वाचक का नाम : सत्यभान पिता का नाम: सरमन लाल गृह संख्या : 10 उम्र : 32 लिंग : पुरुष	फोटो उपलब्ध	63	RTI2080547	निर्वाचक का नाम : लाली पिता का नाम: मोहन सिंह गृह संख्या : 010 उम्र : 22 लिंग : महिला	फोटो उपलब्ध
64	RTI2101384	निर्वाचक का नाम : पवन कुमार पिता का नाम: राम सेवक गृह संख्या : 10 उम्र : 22 लिंग : पुरुष	फोटो उपलब्ध	65	RTI2183804	निर्वाचक का नाम : अमन सिंह पिता का नाम: रामसेवक गृह संख्या : 10 उम्र : 20 लिंग : पुरुष	फोटो उपलब्ध	66	RTI1163096	निर्वाचक का नाम : उदयभानसिंह पिता का नाम: धोगलप्रसाद गृह संख्या : 11 उम्र : 71 लिंग : पुरुष	फोटो उपलब्ध
67	RTI0139683	निर्वाचक का नाम : विनोद पिता का नाम: आशाराम गृह संख्या : 11 उम्र : 40 लिंग : पुरुष	फोटो उपलब्ध	68	RTI0209072	निर्वाचक का नाम : प्रेमाबाई पति का नाम: विनोद कुमार गृह संख्या : 11 उम्र : 36 लिंग : महिला	फोटो उपलब्ध	69	RTI2014611	निर्वाचक का नाम : वर्षा पति का नाम: सूरुज गृह संख्या : 11 उम्र : 31 लिंग : महिला	फोटो उपलब्ध
70	RTI1697770	निर्वाचक का नाम : छोटीबाई पति का नाम: सिन्नामसिंह गृह संख्या : 12 उम्र : 56 लिंग : महिला	फोटो उपलब्ध	71	LYC0804740	निर्वाचक का नाम : पूरनसिंह पिता का नाम: रामसहाय गृह संख्या : 12 उम्र : 54 लिंग : पुरुष	फोटो उपलब्ध	72	RTI1163294	निर्वाचक का नाम : मुन्नीबाई पति का नाम: पूरनसिंह गृह संख्या : 12 उम्र : 51 लिंग : महिला	फोटो उपलब्ध
73	RTI0887604	निर्वाचक का नाम : वीरेन्द्र सिंह पिता का नाम: सिरनाम सिंह गृह संख्या : 12 उम्र : 44 लिंग : पुरुष	फोटो उपलब्ध	74	RTI0887612	निर्वाचक का नाम : पप्पी बाई पति का नाम: वीरेन्द्र सिंह गृह संख्या : 12 उम्र : 44 लिंग : महिला	फोटो उपलब्ध	75	LYC1243260	निर्वाचक का नाम : नरेशसिंह पिता का नाम: सिन्नामसिंह गृह संख्या : 12 उम्र : 39 लिंग : पुरुष	फोटो उपलब्ध
76	LYC1095389	निर्वाचक का नाम : राजोबाई पति का नाम: नरेशसिंह गृह संख्या : 12 उम्र : 37 लिंग : महिला	फोटो उपलब्ध	77	RTI0434324	निर्वाचक का नाम : बलवीर सिंह पिता का नाम: रामविलास गृह संख्या : 12 उम्र : 34 लिंग : पुरुष	फोटो उपलब्ध	78	RTI0434506	निर्वाचक का नाम : सत्यप्रकाश पिता का नाम: पूरन सिंह गृह संख्या : 12 उम्र : 33 लिंग : पुरुष	फोटो उपलब्ध
79	RTI0627786	निर्वाचक का नाम : अर्जुन सिंह पिता का नाम: पूरन सिंह गृह संख्या : 12 उम्र : 33 लिंग : पुरुष	फोटो उपलब्ध	80	RTI0627364	निर्वाचक का नाम : अनीतादेवी पति का नाम: सत्यप्रकाश गृह संख्या : 12 उम्र : 32 लिंग : महिला	फोटो उपलब्ध	81	RTI1211101	निर्वाचक का नाम : शारदा पति का नाम: अर्जुन सिंह गृह संख्या : 12 उम्र : 30 लिंग : महिला	फोटो उपलब्ध
82	RTI1002898	निर्वाचक का नाम : रवि पिता का नाम: पूरन सिंह गृह संख्या : 12 उम्र : 29 लिंग : पुरुष	फोटो उपलब्ध	83	RTI1002906	निर्वाचक का नाम : मचल सिंह पिता का नाम: बीरेन्द्र सिंह गृह संख्या : 12 उम्र : 28 लिंग : पुरुष	फोटो उपलब्ध	84	RTI1250331	निर्वाचक का नाम : मीना देवी पति का नाम: बलवीर सिंह गृह संख्या : 12 उम्र : 28 लिंग : महिला	फोटो उपलब्ध
85	RTI1443431	निर्वाचक का नाम : साली पति का नाम: मचल सिंह गृह संख्या : 12 उम्र : 27 लिंग : महिला	फोटो उपलब्ध	86	RTI1418292	निर्वाचक का नाम : सावित्री पति का नाम: रवि गृह संख्या : 12 उम्र : 25 लिंग : महिला	फोटो उपलब्ध	87	RTI1857994	निर्वाचक का नाम : कुलदीप पिता का नाम: वीरेंद्र सिंह गृह संख्या : 12 उम्र : 24 लिंग : पुरुष	फोटो उपलब्ध
88	RTI1978477	निर्वाचक का नाम : भावना पति का नाम: ब्रजेश गृह संख्या : 12 उम्र : 23 लिंग : महिला	फोटो उपलब्ध	89	RTI2014736	निर्वाचक का नाम : आकाश सिंह पिता का नाम: वीरेंद्र सिंह गृह संख्या : 12 उम्र : 22 लिंग : पुरुष	फोटो उपलब्ध	90	RTI1697762	निर्वाचक का नाम : हवलदार पिता का नाम: जीवाराण गृह संख्या : 13 उम्र : 71 लिंग : पुरुष	फोटो उपलब्ध

91 निर्वाचक का नाम : ओमप्रकाश पिता का नाम: टुन्डेराम गृह संख्या : 13 उम्र : 62 लिंग : पुरुष	LYC0806463 फोटो उपलब्ध	92 निर्वाचक का नाम : रामसखी पति का नाम: ओमप्रकाश गृह संख्या : 13 उम्र : 61 लिंग : महिला	LYC0806455 फोटो उपलब्ध	93 निर्वाचक का नाम : प्रेमाबाई पति का नाम: हवलदार गृह संख्या : 13 उम्र : 54 लिंग : महिला	RTI1697754 फोटो उपलब्ध
94 निर्वाचक का नाम : रामनारायण पिता का नाम: टुन्डेराम गृह संख्या : 13 उम्र : 51 लिंग : पुरुष	RTI1163260 फोटो उपलब्ध	95 निर्वाचक का नाम : मीनाबाई पति का नाम: रामविलास गृह संख्या : 13 उम्र : 48 लिंग : महिला	LYC0307215 फोटो उपलब्ध	96 निर्वाचक का नाम : रामाबाई पति का नाम: रामनारायण गृह संख्या : 13 उम्र : 48 लिंग : महिला	RTI1163468 फोटो उपलब्ध
97 निर्वाचक का नाम : लखपति पिता का नाम: ओमप्रकाश गृह संख्या : 13 उम्र : 46 लिंग : पुरुष	RTI1698232 फोटो उपलब्ध	98 निर्वाचक का नाम : कमलसिंह पिता का नाम: हवलदार गृह संख्या : 13 उम्र : 39 लिंग : पुरुष	LYC1243229 फोटो उपलब्ध	99 निर्वाचक का नाम : पूनम पति का नाम: अजय सिंह गृह संख्या : 13 उम्र : 38 लिंग : महिला	RTI0745919 फोटो उपलब्ध
100 निर्वाचक का नाम : अजय सिंह पिता का नाम: हवलदार गृह संख्या : 13 उम्र : 37 लिंग : पुरुष	RTI0934505 फोटो उपलब्ध	101 निर्वाचक का नाम : जयचन्द सिंह पिता का नाम: ओम प्रकाश गृह संख्या : 13 उम्र : 36 लिंग : पुरुष	RTI0831461 फोटो उपलब्ध	102 निर्वाचक का नाम : रूबी पति का नाम: कमल सिंह गृह संख्या : 13 उम्र : 32 लिंग : महिला	RTI0746024 फोटो उपलब्ध
103 निर्वाचक का नाम : गुडडी देवी पति का नाम: जय चन्द गृह संख्या : 13 उम्र : 31 लिंग : महिला	RTI0831511 फोटो उपलब्ध	104 निर्वाचक का नाम : गजेन्द्र सिंह पिता का नाम: रामनारायण सिंह गृह संख्या : 13 उम्र : 30 लिंग : पुरुष	RTI0934778 फोटो उपलब्ध	105 निर्वाचक का नाम : रेखा देवी पति का नाम: गजेंद्र सिंह गृह संख्या : 13 उम्र : 29 लिंग : महिला	RTI1978493 फोटो उपलब्ध
106 निर्वाचक का नाम : ब्रजेश पिता का नाम: रामविलास गृह संख्या : 13 उम्र : 27 लिंग : पुरुष	RTI1310622 फोटो उपलब्ध	107 निर्वाचक का नाम : भगत सिंह पिता का नाम: राम नारायण गृह संख्या : 13 उम्र : 24 लिंग : पुरुष	RTI1978485 फोटो उपलब्ध	# 108 निर्वाचक का नाम : अंशु किरार पति का नाम: भगत सिंह गृह संख्या : 13 उम्र : 22 लिंग : महिला	RTI2067163 फोटो उपलब्ध
109 निर्वाचक का नाम : अहिबेरन सिंह पिता का नाम: लखपति गृह संख्या : 13 उम्र : 21 लिंग : पुरुष	RTI2014652 फोटो उपलब्ध	110 निर्वाचक का नाम : प्रेम सिंह माता का नाम: मीना बाई गृह संख्या : 13 उम्र : 20 लिंग : पुरुष	RTI2141406 फोटो उपलब्ध	111 निर्वाचक का नाम : पोहप सिंह पिता का नाम: रामनारायण सिंह गृह संख्या : 13 उम्र : 20 लिंग : पुरुष	RTI2180420 फोटो उपलब्ध
112 निर्वाचक का नाम : ललिता पिता का नाम: लखपति सिंह गृह संख्या : 13 उम्र : 20 लिंग : महिला	RTI2227676 फोटो उपलब्ध	113 निर्वाचक का नाम : रतीराम पिता का नाम: रामदास गृह संख्या : 14 उम्र : 52 लिंग : पुरुष	RTI0272740 फोटो उपलब्ध	114 निर्वाचक का नाम : मुन्नीबाई पति का नाम: रतीराम गृह संख्या : 14 उम्र : 49 लिंग : महिला	RTI1698216 फोटो उपलब्ध
115 निर्वाचक का नाम : धारासिंह पिता का नाम: रामदास गृह संख्या : 14 उम्र : 46 लिंग : पुरुष	RTI1698208 फोटो उपलब्ध	116 निर्वाचक का नाम : सुनीता पति का नाम: धारासिंह गृह संख्या : 14 उम्र : 44 लिंग : महिला	RTI1698190 फोटो उपलब्ध	117 निर्वाचक का नाम : पदम सिंह पिता का नाम: रतीराम गृह संख्या : 14 उम्र : 31 लिंग : पुरुष	RTI0831529 फोटो उपलब्ध
118 निर्वाचक का नाम : मंजू देवी पति का नाम: पदम सिंह गृह संख्या : 14 उम्र : 30 लिंग : महिला	RTI0934497 फोटो उपलब्ध	119 निर्वाचक का नाम : हरीश पिता का नाम: रतीराम गृह संख्या : 14 उम्र : 27 लिंग : पुरुष	RTI1067271 फोटो उपलब्ध	120 निर्वाचक का नाम : आरती पति का नाम: हरीश गृह संख्या : 14 उम्र : 26 लिंग : महिला	RTI1471630 फोटो उपलब्ध

121	RTI2101376	निर्वाचक का नाम : रंजीत पिता का नाम: धारा सिंह गृह संख्या : 14 उम्र : 23 लिंग : पुरुष	फोटो उपलब्ध	122	RTI1698182	निर्वाचक का नाम : चिरोजाबाई पति का नाम: रामवरन गृह संख्या : 15 उम्र : 64 लिंग : महिला	फोटो उपलब्ध	123	RTI1050152	निर्वाचक का नाम : राजवीर सिंह पिता का नाम: बलिराम गृह संख्या : 15 उम्र : 41 लिंग : पुरुष	फोटो उपलब्ध
124	RTI0139691	निर्वाचक का नाम : सोवरन पिता का नाम: रामवरन गृह संख्या : 15 उम्र : 36 लिंग : पुरुष	फोटो उपलब्ध	125	RTI0139717	निर्वाचक का नाम : बृजकिशोर पिता का नाम: बलराम गृह संख्या : 15 उम्र : 36 लिंग : पुरुष	फोटो उपलब्ध	126	RTI0139725	निर्वाचक का नाम : गीताबाई पति का नाम: बृजकिशोर गृह संख्या : 15 उम्र : 36 लिंग : महिला	फोटो उपलब्ध
127	RTI0139709	निर्वाचक का नाम : शिमला पति का नाम: सोवरन गृह संख्या : 15 उम्र : 35 लिंग : महिला	फोटो उपलब्ध	128	RTI0934554	निर्वाचक का नाम : रामजीलाल पिता का नाम: बलिराम गृह संख्या : 15 उम्र : 32 लिंग : पुरुष	फोटो उपलब्ध	129	RTI0934562	निर्वाचक का नाम : अर्चना पति का नाम: रामजीलाल गृह संख्या : 15 उम्र : 30 लिंग : महिला	फोटो उपलब्ध
130	RTI1418474	निर्वाचक का नाम : सविता पति का नाम: राजवीर सिंह गृह संख्या : 15 उम्र : 25 लिंग : महिला	फोटो उपलब्ध	131	RTI2079283	निर्वाचक का नाम : रमेश पिता का नाम: बलिराम गृह संख्या : 15 उम्र : 24 लिंग : पुरुष	फोटो उपलब्ध	132	RTI2153229	निर्वाचक का नाम : सुरेश पिता का नाम: बलिराम गृह संख्या : 15 उम्र : 21 लिंग : पुरुष	फोटो उपलब्ध
133	LYC0805572	निर्वाचक का नाम : रामजान पिता का नाम: चूरामनि गृह संख्या : 16 उम्र : 66 लिंग : पुरुष	फोटो उपलब्ध	134	RTI1698265	निर्वाचक का नाम : अमरसिंह पिता का नाम: चूरामनि गृह संख्या : 16 उम्र : 47 लिंग : पुरुष	फोटो उपलब्ध	135	RTI0272757	निर्वाचक का नाम : शीलाबाई पति का नाम: अमरसिंह गृह संख्या : 16 उम्र : 45 लिंग : महिला	फोटो उपलब्ध
136	RTI1035435	निर्वाचक का नाम : आकाश पिता का नाम: अमर सिंह गृह संख्या : 16 उम्र : 30 लिंग : पुरुष	फोटो उपलब्ध	137	RTI1270107	निर्वाचक का नाम : वर्षा पति का नाम: आकाश गृह संख्या : 16 उम्र : 26 लिंग : महिला	फोटो उपलब्ध	138	RTI1857952	निर्वाचक का नाम : विकाश सिंह पिता का नाम: अमरसिंह गृह संख्या : 16 उम्र : 24 लिंग : पुरुष	फोटो उपलब्ध
139	RTI0004648	निर्वाचक का नाम : सोवरनसिंह पिता का नाम: छोटेलाल गृह संख्या : 17 उम्र : 54 लिंग : पुरुष	फोटो उपलब्ध	140	LYC1095504	निर्वाचक का नाम : हरिप्यारी पति का नाम: सोवरनसिंह गृह संख्या : 17 उम्र : 51 लिंग : महिला	फोटो उपलब्ध	141	RTI1345594	निर्वाचक का नाम : जयसिंह पिता का नाम: सुवर्ण गृह संख्या : 17 उम्र : 36 लिंग : पुरुष	फोटो उपलब्ध
142	RTI0628099	निर्वाचक का नाम : रेखा बाई पति का नाम: जय सिंह गृह संख्या : 17 उम्र : 34 लिंग : महिला	फोटो उपलब्ध	143	RTI2180214	निर्वाचक का नाम : लक्ष्मन सिंह पिता का नाम: सोवरन सिंह गृह संख्या : 17 उम्र : 22 लिंग : पुरुष	फोटो उपलब्ध	144	RTI1163187	निर्वाचक का नाम : राजेश पिता का नाम: श्रीपति गृह संख्या : 18 उम्र : 49 लिंग : पुरुष	फोटो उपलब्ध
145	LYC0805101	निर्वाचक का नाम : गुडडीबाई पति का नाम: राजेश गृह संख्या : 18 उम्र : 44 लिंग : महिला	फोटो उपलब्ध	146	RTI1858018	निर्वाचक का नाम : परपेट सिंह पिता का नाम: राजेश सिंह गृह संख्या : 18 उम्र : 25 लिंग : पुरुष	फोटो उपलब्ध	147	RTI1698158	निर्वाचक का नाम : सावित्री पति का नाम: हरनारायण गृह संख्या : 19 उम्र : 56 लिंग : महिला	फोटो उपलब्ध
148	LYC1243211	निर्वाचक का नाम : गोपालसिंह पिता का नाम: हरनारायण गृह संख्या : 19 उम्र : 39 लिंग : पुरुष	फोटो उपलब्ध	149	LYC0805440	निर्वाचक का नाम : विमलाबाई पति का नाम: गोपालसिंह गृह संख्या : 19 उम्र : 37 लिंग : महिला	फोटो उपलब्ध	150	RTI0934729	निर्वाचक का नाम : हनुमंत सिंह पिता का नाम: हरनारायण सिंह गृह संख्या : 19 उम्र : 33 लिंग : पुरुष	फोटो उपलब्ध

151 निर्वाचक का नाम : रीना देवी पति का नाम: हनुमत सिंह गृह संख्या : 19 उम्र : 32 लिंग : महिला	RTI0746032 फोटो उपलब्ध	152 निर्वाचक का नाम : श्रीचन्द्र पिता का नाम: कोमलसिंह गृह संख्या : 20 उम्र : 61 लिंग : पुरुष	RTI0308635 फोटो उपलब्ध	153 निर्वाचक का नाम : जलदेवी पति का नाम: गोपीराम गृह संख्या : 20 उम्र : 61 लिंग : महिला	RTI1163401 फोटो उपलब्ध
154 निर्वाचक का नाम : केतुकीबाई पति का नाम: सीताराम गृह संख्या : 20 उम्र : 54 लिंग : महिला	RTI1163229 फोटो उपलब्ध	155 निर्वाचक का नाम : भारतसिंह पिता का नाम: श्रीचन्द्र गृह संख्या : 20 उम्र : 44 लिंग : पुरुष	LYC0804948 फोटो उपलब्ध	156 निर्वाचक का नाम : सोनाबाई पति का नाम: भारतसिंह गृह संख्या : 20 उम्र : 41 लिंग : महिला	LYC1095496 फोटो उपलब्ध
157 निर्वाचक का नाम : जसमंत पिता का नाम: गोपीराम गृह संख्या : 20 उम्र : 36 लिंग : पुरुष	RTI0139733 फोटो उपलब्ध	158 निर्वाचक का नाम : मचलसिंह पिता का नाम: सीताराम गृह संख्या : 20 उम्र : 35 लिंग : पुरुष	RTI0139741 फोटो उपलब्ध	159 निर्वाचक का नाम : जय ललिता पति का नाम: नरेंद्र सिंह गृह संख्या : 20 उम्र : 34 लिंग : महिला	RTI1043827 फोटो उपलब्ध
160 निर्वाचक का नाम : नेतराम पिता का नाम: सीताराम गृह संख्या : 20 उम्र : 34 लिंग : पुरुष	RTI0627398 फोटो उपलब्ध	161 निर्वाचक का नाम : निरोत्तम सिंह पिता का नाम: चन्द्र सिंह गृह संख्या : 20 उम्र : 33 लिंग : पुरुष	RTI0627760 फोटो उपलब्ध	162 निर्वाचक का नाम : पुष्पा देवी पति का नाम: जसमंत गृह संख्या : 20 उम्र : 32 लिंग : महिला	RTI1204569 फोटो उपलब्ध
163 निर्वाचक का नाम : नीतू पति का नाम: मचल सिंह गृह संख्या : 20 उम्र : 32 लिंग : महिला	RTI0627406 फोटो उपलब्ध	164 निर्वाचक का नाम : सोना बाई पति का नाम: नरोत्तम सिंह गृह संख्या : 20 उम्र : 30 लिंग : महिला	RTI0887588 फोटो उपलब्ध	165 निर्वाचक का नाम : नरेंद्र सिंह पिता का नाम: माता प्रसाद गृह संख्या : 20 उम्र : 29 लिंग : पुरुष	RTI1043793 फोटो उपलब्ध
166 निर्वाचक का नाम : प्रदीप पिता का नाम: सीताराम गृह संख्या : 20 उम्र : 28 लिंग : पुरुष	RTI1978915 फोटो उपलब्ध	167 निर्वाचक का नाम : प्रीति पति का नाम: नेतराम गृह संख्या : 20 उम्र : 27 लिंग : महिला	RTI1978519 फोटो उपलब्ध	168 निर्वाचक का नाम : नीतू पति का नाम: प्रदीप गृह संख्या : 20 उम्र : 27 लिंग : महिला	RTI1978527 फोटो उपलब्ध
169 निर्वाचक का नाम : लोकेन्द्र सिंह पिता का नाम: भारत सिंह गृह संख्या : 20 उम्र : 26 लिंग : पुरुष	RTI2079267 फोटो उपलब्ध	170 निर्वाचक का नाम : मनोरमा पिता का नाम: माता प्रसाद गृह संख्या : 20 उम्र : 22 लिंग : महिला	RTI2166015 फोटो उपलब्ध	171 निर्वाचक का नाम : शारदाबाई पति का नाम: द्वारिकाप्रसाद गृह संख्या : 21 उम्र : 59 लिंग : महिला	RTI1164391 फोटो उपलब्ध
172 निर्वाचक का नाम : द्वारिकाप्रसाद पिता का नाम: केहरीसिंह गृह संख्या : 21 उम्र : 52 लिंग : पुरुष	RTI1697945 फोटो उपलब्ध	173 निर्वाचक का नाम : हरेन्द्र पिता का नाम: द्वारिका प्रसाद गृह संख्या : 21 उम्र : 36 लिंग : पुरुष	RTI0139220 फोटो उपलब्ध	174 निर्वाचक का नाम : रेखा कुमारी पति का नाम: हरेन्द्र गृह संख्या : 21 उम्र : 34 लिंग : महिला	RTI0627588 फोटो उपलब्ध
175 निर्वाचक का नाम : गजेन्द्र सिंह पिता का नाम: द्वारिकाप्रसाद गृह संख्या : 21 उम्र : 33 लिंग : पुरुष	RTI0627703 फोटो उपलब्ध	176 निर्वाचक का नाम : ममता कुमारी पति का नाम: गजेन्द्र गृह संख्या : 21 उम्र : 32 लिंग : महिला	RTI0627604 फोटो उपलब्ध	177 निर्वाचक का नाम : भागवन्ती पति का नाम: दंगलसिंह गृह संख्या : 22 उम्र : 61 लिंग : महिला	RTI1164383 फोटो उपलब्ध
178 निर्वाचक का नाम : दिनेश सिंह पिता का नाम: दुवारिका प्रसाद गृह संख्या : 22 उम्र : 29 लिंग : पुरुष	RTI1043801 फोटो उपलब्ध	179 निर्वाचक का नाम : देवदत्त पिता का नाम: द्वारिका प्रसाद गृह संख्या : 22 उम्र : 26 लिंग : पुरुष	RTI1312925 फोटो उपलब्ध	180 निर्वाचक का नाम : पूनम पति का नाम: दिनेश सिंह गृह संख्या : 22 उम्र : 26 लिंग : महिला	RTI1312719 फोटो उपलब्ध

181 निर्वाचक का नाम : सरिता पति का नाम: देवदत्त गृह संख्या : 22 उम्र : 26 लिंग : महिला	RTI1471648 फोटो उपलब्ध	182 निर्वाचक का नाम : जगदीश पिता का नाम: लालसिंह गृह संख्या : 23 उम्र : 52 लिंग : पुरुष	RTI1697937 फोटो उपलब्ध	183 निर्वाचक का नाम : वीर सिंह पिता का नाम: जगदीश सिंह गृह संख्या : 23 उम्र : 22 लिंग : पुरुष	RTI2149128 फोटो उपलब्ध
184 निर्वाचक का नाम : सभाजीत पिता का नाम: रूकमसिंह गृह संख्या : 24 उम्र : 58 लिंग : पुरुष	RTI1697929 फोटो उपलब्ध	185 निर्वाचक का नाम : प्रेमाबाई पति का नाम: समाजीत गृह संख्या : 24 उम्र : 56 लिंग : महिला	RTI1164482 फोटो उपलब्ध	186 निर्वाचक का नाम : मुकेश कुमार पिता का नाम: समाजीत गृह संख्या : 24 उम्र : 36 लिंग : पुरुष	RTI0139238 फोटो उपलब्ध
187 निर्वाचक का नाम : सीमा पति का नाम: मुकेशसिंह गृह संख्या : 24 उम्र : 34 लिंग : महिला	RTI0459883 फोटो उपलब्ध	188 निर्वाचक का नाम : शैलेन्द्रसिंह पिता का नाम: शमाजीत गृह संख्या : 24 उम्र : 32 लिंग : पुरुष	RTI0459891 फोटो उपलब्ध	189 निर्वाचक का नाम : पुष्या पति का नाम: शैलेन्द्र सिंह गृह संख्या : 24 उम्र : 32 लिंग : महिला	RTI0627620 फोटो उपलब्ध
190 निर्वाचक का नाम : रुबीना पिता का नाम: सभाजीत गृह संख्या : 24 उम्र : 23 लिंग : महिला	RTI1858141 फोटो उपलब्ध	191 निर्वाचक का नाम : रामभरोसी पिता का नाम: श्यामलाल गृह संख्या : 25 उम्र : 53 लिंग : पुरुष	RTI1164367 फोटो उपलब्ध	192 निर्वाचक का नाम : गुडडीबाई पति का नाम: रामभरोसी गृह संख्या : 25 उम्र : 50 लिंग : महिला	RTI1164375 फोटो उपलब्ध
193 निर्वाचक का नाम : संजूसिंह पिता का नाम: भरोषी सिंह गृह संख्या : 25 उम्र : 31 लिंग : पुरुष	RTI0745612 फोटो उपलब्ध	194 निर्वाचक का नाम : टेकचंद पिता का नाम: रामभरोसी गृह संख्या : 25 उम्र : 27 लिंग : पुरुष	RTI1210939 फोटो उपलब्ध	195 निर्वाचक का नाम : कविता पति का नाम: टेकचंद गृह संख्या : 25 उम्र : 26 लिंग : महिला	RTI1858117 फोटो उपलब्ध
196 निर्वाचक का नाम : सरोज पति का नाम: संजूसिंह गृह संख्या : 25 उम्र : 26 लिंग : महिला	RTI1210681 फोटो उपलब्ध	197 निर्वाचक का नाम : कृष्णा पति का नाम: राहुल सिंह गृह संख्या : 25 उम्र : 25 लिंग : महिला	RTI1858109 फोटो उपलब्ध	198 निर्वाचक का नाम : राहुल पिता का नाम: रामभरोसी गृह संख्या : 25 उम्र : 23 लिंग : पुरुष	RTI1858091 फोटो उपलब्ध
199 निर्वाचक का नाम : प्रीति पिता का नाम: राम भरोसी गृह संख्या : 25 उम्र : 22 लिंग : महिला	RTI1978899 फोटो उपलब्ध	200 निर्वाचक का नाम : माताप्रसाद पिता का नाम: गोपीराम गृह संख्या : 26 उम्र : 48 लिंग : पुरुष	RTI1163146 फोटो उपलब्ध	201 निर्वाचक का नाम : उमाबाई पति का नाम: माताप्रसाद गृह संख्या : 26 उम्र : 44 लिंग : महिला	RTI1163377 फोटो उपलब्ध
202 निर्वाचक का नाम : चरनसिंह पिता का नाम: गोपीराम गृह संख्या : 26 उम्र : 44 लिंग : पुरुष	RTI1163203 फोटो उपलब्ध	203 निर्वाचक का नाम : बृजकिशोर पिता का नाम: गोपीराम गृह संख्या : 26 उम्र : 37 लिंग : पुरुष	LYC0804682 फोटो उपलब्ध	204 निर्वाचक का नाम : प्रेमवती पति का नाम: बृजकिशोर गृह संख्या : 26 उम्र : 34 लिंग : महिला	RTI1203280 फोटो उपलब्ध
205 निर्वाचक का नाम : जितेंद्र सिंह पिता का नाम: चरण सिंह गृह संख्या : 26 उम्र : 24 लिंग : पुरुष	RTI2079259 फोटो उपलब्ध	206 निर्वाचक का नाम : केशवसिंह पिता का नाम: कृपाराम गृह संख्या : 27 उम्र : 51 लिंग : पुरुष	RTI0308643 फोटो उपलब्ध	207 निर्वाचक का नाम : सुनीताबाई पति का नाम: केशवसिंह गृह संख्या : 27 उम्र : 48 लिंग : महिला	RTI1163179 फोटो उपलब्ध
208 निर्वाचक का नाम : राजवीर पिता का नाम: केशव सिंग गृह संख्या : 27 उम्र : 27 लिंग : महिला	RTI1787142 फोटो उपलब्ध	209 निर्वाचक का नाम : वर्षा पति का नाम: राजवीर गृह संख्या : 27 उम्र : 24 लिंग : महिला	RTI1787159 फोटो उपलब्ध	210 निर्वाचक का नाम : पंकज सिंह पिता का नाम: केशव सिंह गृह संख्या : 27 उम्र : 20 लिंग : पुरुष	RTI2273399 फोटो उपलब्ध

211	RTI1697911	निर्वाचक का नाम : कमलादेवी पति का नाम: रामसनेही गृह संख्या : 28 उम्र : 66 लिंग : महिला	फोटो उपलब्ध	212	RTI0139758	निर्वाचक का नाम : नरेन्द्र पिता का नाम: रामसनेही गृह संख्या : 28 उम्र : 38 लिंग : पुरुष	फोटो उपलब्ध	213	RTI0139766	निर्वाचक का नाम : ममता पति का नाम: नरेन्द्र गृह संख्या : 28 उम्र : 36 लिंग : महिला	फोटो उपलब्ध
214	RTI0796623	निर्वाचक का नाम : रामवीर पिता का नाम: कंचनसिंह गृह संख्या : 29 उम्र : 51 लिंग : पुरुष	फोटो उपलब्ध	215	RTI1697903	निर्वाचक का नाम : सरोजबाई पति का नाम: रामवीर गृह संख्या : 29 उम्र : 51 लिंग : महिला	फोटो उपलब्ध	216	RTI1697895	निर्वाचक का नाम : तुलाराम पिता का नाम: कंचनसिंह गृह संख्या : 29 उम्र : 44 लिंग : पुरुष	फोटो उपलब्ध
217	RTI0627661	निर्वाचक का नाम : दीपक पिता का नाम: हरनाम गृह संख्या : 29 उम्र : 32 लिंग : पुरुष	फोटो उपलब्ध	218	RTI0745547	निर्वाचक का नाम : कुसुमा पति का नाम: दीपक गृह संख्या : 29 उम्र : 31 लिंग : महिला	फोटो उपलब्ध	219	RTI1449552	निर्वाचक का नाम : कविता बाई पति का नाम: राघवेंद्र सिंह गृह संख्या : 29 उम्र : 26 लिंग : महिला	फोटो उपलब्ध
220	RTI1449545	निर्वाचक का नाम : राघवेंद्र सिंह पिता का नाम: रामवीर सिंह गृह संख्या : 29 उम्र : 25 लिंग : पुरुष	फोटो उपलब्ध	221	RTI2100998	निर्वाचक का नाम : अमित सिंह पिता का नाम: रामवीर सिंह गृह संख्या : 29 उम्र : 20 लिंग : पुरुष	फोटो उपलब्ध	222	LYC1243286	निर्वाचक का नाम : रामगिरि पिता का नाम: राघेश्याम गृह संख्या : 30 उम्र : 53 लिंग : पुरुष	फोटो उपलब्ध
223	RTI1697887	निर्वाचक का नाम : केशकली पति का नाम: हरनाम गृह संख्या : 30 उम्र : 46 लिंग : महिला	फोटो उपलब्ध	224	RTI0139782	निर्वाचक का नाम : रिकू पिता का नाम: हरनाम गृह संख्या : 30 उम्र : 36 लिंग : पुरुष	फोटो उपलब्ध	225	RTI0139774	निर्वाचक का नाम : सतेन्द्रसिंह पिता का नाम: रामनरेश गृह संख्या : 30 उम्र : 35 लिंग : पुरुष	फोटो उपलब्ध
226	RTI0139790	निर्वाचक का नाम : अनीता पति का नाम: रिकू गृह संख्या : 30 उम्र : 35 लिंग : महिला	फोटो उपलब्ध	227	RTI1013598	निर्वाचक का नाम : संदीप सिंह पिता का नाम: नरेश सिंह गृह संख्या : 30 उम्र : 29 लिंग : पुरुष	फोटो उपलब्ध	228	RTI1831049	निर्वाचक का नाम : पूजा पति का नाम: संदीप सिंह गृह संख्या : 30 उम्र : 25 लिंग : महिला	फोटो उपलब्ध
229	LYC1243294	निर्वाचक का नाम : रामनरेश पिता का नाम: राघेश्याम गृह संख्या : 31 उम्र : 47 लिंग : पुरुष	फोटो उपलब्ध	230	RTI0272773	निर्वाचक का नाम : रामबेटी पति का नाम: रामनरेश गृह संख्या : 31 उम्र : 45 लिंग : महिला	फोटो उपलब्ध	231	LYC1095439	निर्वाचक का नाम : राजेन्द्र पिता का नाम: लज्जाराम गृह संख्या : 32 उम्र : 54 लिंग : पुरुष	फोटो उपलब्ध
232	RTI1801406	निर्वाचक का नाम : बटनश्री पति का नाम: महेन्द्रसिंह गृह संख्या : 32 उम्र : 54 लिंग : महिला	फोटो उपलब्ध	233	LYC1095421	निर्वाचक का नाम : लीलाबाई पति का नाम: राजेन्द्र गृह संख्या : 32 उम्र : 53 लिंग : महिला	फोटो उपलब्ध	234	RTI0272781	निर्वाचक का नाम : राजपति पिता का नाम: लज्जाराम गृह संख्या : 32 उम्र : 45 लिंग : पुरुष	फोटो उपलब्ध
235	RTI0139261	निर्वाचक का नाम : शिवनारायण पिता का नाम: लज्जाराम गृह संख्या : 32 उम्र : 43 लिंग : पुरुष	फोटो उपलब्ध	236	LYC0806349	निर्वाचक का नाम : सुनीताबाई पति का नाम: शिवनारायण गृह संख्या : 32 उम्र : 41 लिंग : महिला	फोटो उपलब्ध	237	RTI1331131	निर्वाचक का नाम : कमोद सिंह पिता का नाम: राजेंद्र सिंह गृह संख्या : 32 उम्र : 38 लिंग : पुरुष	फोटो उपलब्ध
238	RTI0139808	निर्वाचक का नाम : प्रमोदकुमार पिता का नाम: महेन्द्रसिंह गृह संख्या : 32 उम्र : 35 लिंग : पुरुष	फोटो उपलब्ध	239	RTI0139816	निर्वाचक का नाम : राधाबाई पति का नाम: प्रमोदकुमार गृह संख्या : 32 उम्र : 35 लिंग : महिला	फोटो उपलब्ध	240	RTI1330992	निर्वाचक का नाम : भूरीदेवी पति का नाम: कममोद गृह संख्या : 32 उम्र : 33 लिंग : महिला	फोटो उपलब्ध

241	RTI0627745	निर्वाचक का नाम : बृजेश सिंह पिता का नाम: महेन्द्र सिंह गृह संख्या : 32 उम्र : 32 लिंग : पुरुष	फोटो उपलब्ध	242	RTI2188324	निर्वाचक का नाम : रीना पति का नाम: पुर्येन्द्र सिंह गृह संख्या : 32 उम्र : 31 लिंग : महिला	फोटो उपलब्ध	243	RTI2187706	निर्वाचक का नाम : पुर्येन्द्र सिंह पिता का नाम: राजेन्द्र सिंह गृह संख्या : 32 उम्र : 29 लिंग : पुरुष	फोटो उपलब्ध
244	RTI1035450	निर्वाचक का नाम : नीतू बाई पति का नाम: ब्रजेन्द्र सिंह गृह संख्या : 32 उम्र : 28 लिंग : महिला	फोटो उपलब्ध	245	RTI1857960	निर्वाचक का नाम : जितेंद्र सिंह पिता का नाम: शिवनारायण गृह संख्या : 32 उम्र : 23 लिंग : पुरुष	फोटो उपलब्ध	246	RTI2153260	निर्वाचक का नाम : संजय सिंह पिता का नाम: राजेन्द्र सिंह गृह संख्या : 32 उम्र : 23 लिंग : पुरुष	फोटो उपलब्ध
247	RTI2101053	निर्वाचक का नाम : किरण पिता का नाम: शिवनारायण गृह संख्या : 32 उम्र : 21 लिंग : महिला	फोटो उपलब्ध	248	RTI2270205	निर्वाचक का नाम : रणजीत पिता का नाम: शिवनारायण गृह संख्या : 32 उम्र : 20 लिंग : पुरुष	फोटो उपलब्ध	249	RTI1697879	निर्वाचक का नाम : मायाराम पिता का नाम: नवाबसिंह गृह संख्या : 35 उम्र : 56 लिंग : पुरुष	फोटो उपलब्ध
250	RTI0272807	निर्वाचक का नाम : सुमेरसिंह पिता का नाम: नवाबसिंह गृह संख्या : 35 उम्र : 52 लिंग : पुरुष	फोटो उपलब्ध	251	LYC0805093	निर्वाचक का नाम : रामकली पति का नाम: सुमेरसिंह गृह संख्या : 35 उम्र : 50 लिंग : महिला	फोटो उपलब्ध	252	RTI0308650	निर्वाचक का नाम : श्रीकृष्ण पिता का नाम: नवाबसिंह गृह संख्या : 35 उम्र : 48 लिंग : पुरुष	फोटो उपलब्ध
253	RTI1697861	निर्वाचक का नाम : गुडडीबाई पति का नाम: श्रीकृष्ण गृह संख्या : 35 उम्र : 46 लिंग : महिला	फोटो उपलब्ध	254	RTI0627679	निर्वाचक का नाम : जसवीर पिता का नाम: श्रीकिशुन गृह संख्या : 35 उम्र : 34 लिंग : पुरुष	फोटो उपलब्ध	255	RTI0627695	निर्वाचक का नाम : रघुवीर पिता का नाम: श्रीकिशुन गृह संख्या : 35 उम्र : 33 लिंग : पुरुष	फोटो उपलब्ध
256	RTI0745620	निर्वाचक का नाम : मानसिंह पिता का नाम: मायाराम गृह संख्या : 35 उम्र : 33 लिंग : पुरुष	फोटो उपलब्ध	257	RTI0627687	निर्वाचक का नाम : सफा पति का नाम: जसवीर गृह संख्या : 35 उम्र : 33 लिंग : महिला	फोटो उपलब्ध	258	RTI0627778	निर्वाचक का नाम : रीना कुमारी पति का नाम: विजेन्द्र सिंह गृह संख्या : 35 उम्र : 33 लिंग : महिला	फोटो उपलब्ध
259	RTI0627802	निर्वाचक का नाम : विजेन्द्र पिता का नाम: सुमेर सिंह गृह संख्या : 35 उम्र : 32 लिंग : पुरुष	फोटो उपलब्ध	260	RTI0745760	निर्वाचक का नाम : मरला देवी पति का नाम: मान सिंह गृह संख्या : 35 उम्र : 32 लिंग : महिला	फोटो उपलब्ध	261	RTI0627737	निर्वाचक का नाम : बृहमादेवी पति का नाम: रघुवीर गृह संख्या : 35 उम्र : 32 लिंग : महिला	फोटो उपलब्ध
262	RTI1050210	निर्वाचक का नाम : माता प्रसाद पिता का नाम: सुमेर सिंह गृह संख्या : 35 उम्र : 27 लिंग : पुरुष	फोटो उपलब्ध	263	RTI1935709	निर्वाचक का नाम : रेनू पति का नाम: भगवान दास गृह संख्या : 35 उम्र : 24 लिंग : महिला	फोटो उपलब्ध	264	RTI1935691	निर्वाचक का नाम : भगवान दास पिता का नाम: श्री कृष्ण गृह संख्या : 35 उम्र : 23 लिंग : पुरुष	फोटो उपलब्ध
265	RTI1962489	निर्वाचक का नाम : लालहंस पिता का नाम: श्री कृष्ण गृह संख्या : 35 उम्र : 22 लिंग : पुरुष	फोटो उपलब्ध	266	RTI2101632	निर्वाचक का नाम : राजकुमार पिता का नाम: सुमेर सिंह गृह संख्या : 35 उम्र : 22 लिंग : पुरुष	फोटो उपलब्ध	267	RTI2140390	निर्वाचक का नाम : वर्षा पति का नाम: लालहंस गृह संख्या : 35 उम्र : 22 लिंग : महिला	फोटो उपलब्ध
268	RTI1698133	निर्वाचक का नाम : लालबहादुर पिता का नाम: सभाराम गृह संख्या : 36 उम्र : 62 लिंग : पुरुष	फोटो उपलब्ध	269	LYC0806075	निर्वाचक का नाम : सुनीताबाई पति का नाम: लालबहादुर गृह संख्या : 36 उम्र : 49 लिंग : महिला	फोटो उपलब्ध	270	RTI1698125	निर्वाचक का नाम : भगवानसिंह पिता का नाम: सभाराम गृह संख्या : 36 उम्र : 46 लिंग : पुरुष	फोटो उपलब्ध

271	RTI0139279	निर्वाचक का नाम : बलवीर पिता का नाम: सभाराम गृह संख्या : 36 उम्र : 38 लिंग : पुरुष	फोटो उपलब्ध	272	RTI1210913	निर्वाचक का नाम : भूरी बाई पति का नाम: बलवीर सिंह गृह संख्या : 36 उम्र : 34 लिंग : महिला	फोटो उपलब्ध	273	RTI2064541	निर्वाचक का नाम : उर्मिला देवी पति का नाम: भगवान सिंह गृह संख्या : 36 उम्र : 31 लिंग : महिला	फोटो उपलब्ध
274	RTI1210558	निर्वाचक का नाम : नीरजसिंह पिता का नाम: रामबहादुरसिंह गृह संख्या : 36 उम्र : 27 लिंग : पुरुष	फोटो उपलब्ध	275	RTI1787175	निर्वाचक का नाम : कैलाशी बाई पति का नाम: नीरज गृह संख्या : 36 उम्र : 24 लिंग : महिला	फोटो उपलब्ध	276	RTI2079309	निर्वाचक का नाम : आकाश पिता का नाम: राम बहादुर गृह संख्या : 36 उम्र : 23 लिंग : पुरुष	फोटो उपलब्ध
277	RTI2214401	निर्वाचक का नाम : पूजा पिता का नाम: रामबहादुर सिंह गृह संख्या : 36 उम्र : 20 लिंग : महिला	फोटो उपलब्ध	278	RTI1698117	निर्वाचक का नाम : रामेश्वरदयाल पिता का नाम: मंगलसिंह गृह संख्या : 37 उम्र : 62 लिंग : पुरुष	फोटो उपलब्ध	279	RTI1698109	निर्वाचक का नाम : ललिताबाई पति का नाम: रामेश्वरदयाल गृह संख्या : 37 उम्र : 59 लिंग : महिला	फोटो उपलब्ध
280	RTI1163302	निर्वाचक का नाम : अन्तराम पिता का नाम: मंगलसिंह गृह संख्या : 37 उम्र : 58 लिंग : पुरुष	फोटो उपलब्ध	281	LYC0804963	निर्वाचक का नाम : वालादीन पिता का नाम: मंगलसिंह गृह संख्या : 37 उम्र : 45 लिंग : पुरुष	फोटो उपलब्ध	282	LYC0804989	निर्वाचक का नाम : अजयसिंह पिता का नाम: मंगलसिंह गृह संख्या : 37 उम्र : 44 लिंग : पुरुष	फोटो उपलब्ध
283	RTI1698091	निर्वाचक का नाम : रनसिंह पिता का नाम: रामेश्वरदयाल गृह संख्या : 37 उम्र : 44 लिंग : पुरुष	फोटो उपलब्ध	284	LYC0805051	निर्वाचक का नाम : पार्वती पति का नाम: वालादीन गृह संख्या : 37 उम्र : 44 लिंग : महिला	फोटो उपलब्ध	285	RTI1698083	निर्वाचक का नाम : भूरीदेवी पति का नाम: रनसिंह गृह संख्या : 37 उम्र : 44 लिंग : महिला	फोटो उपलब्ध
286	LYC0805069	निर्वाचक का नाम : कालिन्दी पति का नाम: अजयसिंह गृह संख्या : 37 उम्र : 43 लिंग : महिला	फोटो उपलब्ध	287	RTI0139832	निर्वाचक का नाम : प्रागसिंह पिता का नाम: रामेश्वर गृह संख्या : 37 उम्र : 40 लिंग : पुरुष	फोटो उपलब्ध	288	RTI0139824	निर्वाचक का नाम : पुरुषोत्तम पिता का नाम: रामेश्वर गृह संख्या : 37 उम्र : 37 लिंग : पुरुष	फोटो उपलब्ध
289	RTI1210707	निर्वाचक का नाम : मंजूदेवी पति का नाम: प्रागसिंह गृह संख्या : 37 उम्र : 34 लिंग : महिला	फोटो उपलब्ध	290	RTI0934844	निर्वाचक का नाम : अख्तराम पिता का नाम: रामेश्वरदयाल गृह संख्या : 37 उम्र : 33 लिंग : पुरुष	फोटो उपलब्ध	291	RTI0934851	निर्वाचक का नाम : सतीश पिता का नाम: बालादीन गृह संख्या : 37 उम्र : 32 लिंग : पुरुष	फोटो उपलब्ध
292	RTI0934869	निर्वाचक का नाम : मनीषा पति का नाम: सतीश गृह संख्या : 37 उम्र : 31 लिंग : महिला	फोटो उपलब्ध	293	RTI1050160	निर्वाचक का नाम : जयवीर सिंह पिता का नाम: रनसिंह गृह संख्या : 37 उम्र : 28 लिंग : पुरुष	फोटो उपलब्ध	294	RTI1210699	निर्वाचक का नाम : सोमा देवी पति का नाम: पुरुषोत्तम गृह संख्या : 37 उम्र : 28 लिंग : महिला	फोटो उपलब्ध
295	RTI1471655	निर्वाचक का नाम : पूजा पति का नाम: जयवीर सिंह गृह संख्या : 37 उम्र : 26 लिंग : महिला	फोटो उपलब्ध	296	RTI1942929	निर्वाचक का नाम : फूलवती पति का नाम: अख्तराम गृह संख्या : 37 उम्र : 26 लिंग : महिला	फोटो उपलब्ध	297	RTI1471663	निर्वाचक का नाम : योगेंद्र सिंह पिता का नाम: रन सिंह गृह संख्या : 37 उम्र : 25 लिंग : पुरुष	फोटो उपलब्ध
298	RTI1737485	निर्वाचक का नाम : शिमला देवी पति का नाम: योगेंद्र सिंह गृह संख्या : 37 उम्र : 25 लिंग : महिला	फोटो उपलब्ध	299	RTI1984848	निर्वाचक का नाम : लोकेंद्र सिंह पिता का नाम: रन सिंह गृह संख्या : 37 उम्र : 22 लिंग : पुरुष	फोटो उपलब्ध	300	RTI2079358	निर्वाचक का नाम : सोमबीर सिंह पिता का नाम: अजय सिंह गृह संख्या : 37 उम्र : 21 लिंग : पुरुष	फोटो उपलब्ध























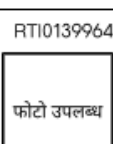
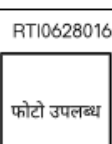

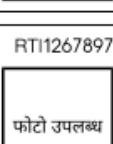
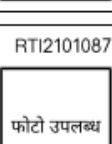
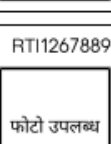
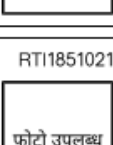

301 निर्वाचक का नाम : अनिल पिता का नाम: किशुनलाल गृह संख्या : 38 उम्र : 39 लिंग : पुरुष	RTI0139840 फोटो उपलब्ध	302 निर्वाचक का नाम : ममतादेवी पति का नाम: धारासिंह गृह संख्या : 38 उम्र : 39 लिंग : महिला	RTI0139857 फोटो उपलब्ध	303 निर्वाचक का नाम : धारासिंह पिता का नाम: किशनलाल गृह संख्या : 38 उम्र : 38 लिंग : पुरुष	LYC0805507 फोटो उपलब्ध
304 निर्वाचक का नाम : पुष्पादेवी पति का नाम: अनिल गृह संख्या : 38 उम्र : 36 लिंग : महिला	RTI1067297 फोटो उपलब्ध	305 निर्वाचक का नाम : पिंकी पिता का नाम: सुनील गृह संख्या : 38 उम्र : 29 लिंग : पुरुष	RTI1787027 फोटो उपलब्ध	306 निर्वाचक का नाम : अरविन्द सिंह पिता का नाम: किशन लाल गृह संख्या : 38 उम्र : 28 लिंग : पुरुष	RTI1067255 फोटो उपलब्ध
307 निर्वाचक का नाम : अरुण कुमार पिता का नाम: किशुनलाल गृह संख्या : 38 उम्र : 28 लिंग : पुरुष	RTI1475391 फोटो उपलब्ध	308 निर्वाचक का नाम : कोमल पति का नाम: अरुण कुमार गृह संख्या : 38 उम्र : 25 लिंग : महिला	RTI2184281 फोटो उपलब्ध	309 निर्वाचक का नाम : रवीना पति का नाम: दीपक गृह संख्या : 38 उम्र : 22 लिंग : महिला	RTI2067171 फोटो उपलब्ध
310 निर्वाचक का नाम : दीपक सिंह पिता का नाम: धारा सिंह गृह संख्या : 38 उम्र : 22 लिंग : पुरुष	RTI2079226 फोटो उपलब्ध	311 निर्वाचक का नाम : बनवारीलाल पिता का नाम: झीगुरीलाल गृह संख्या : 39 उम्र : 54 लिंग : पुरुष	LYC0806802 फोटो उपलब्ध	312 निर्वाचक का नाम : अशोक पिता का नाम: ग्याराम गृह संख्या : 39 उम्र : 51 लिंग : पुरुष	RTI0308668 फोटो उपलब्ध
313 निर्वाचक का नाम : कलावती पति का नाम: बनवारीलाल गृह संख्या : 39 उम्र : 51 लिंग : महिला	LYC0807032 फोटो उपलब्ध	314 निर्वाचक का नाम : गुडडी पति का नाम: अशोक गृह संख्या : 39 उम्र : 46 लिंग : महिला	RTI0308676 फोटो उपलब्ध	315 निर्वाचक का नाम : मनोज सिंह पिता का नाम: बनवारी लाल गृह संख्या : 39 उम्र : 37 लिंग : पुरुष	RTI0934703 फोटो उपलब्ध
316 निर्वाचक का नाम : मिथुन पिता का नाम: बनवारीलाल गृह संख्या : 39 उम्र : 33 लिंग : पुरुष	RTI0745794 फोटो उपलब्ध	317 निर्वाचक का नाम : रचना देवी पति का नाम: मनोज सिंह गृह संख्या : 39 उम्र : 33 लिंग : महिला	RTI0934695 फोटो उपलब्ध	318 निर्वाचक का नाम : विनोद पिता का नाम: बनवारी लाल गृह संख्या : 39 उम्र : 32 लिंग : पुरुष	RTI0934471 फोटो उपलब्ध
319 निर्वाचक का नाम : अविनाश सिंह पिता का नाम: अशोक सिंह गृह संख्या : 39 उम्र : 32 लिंग : पुरुष	RTI1050178 फोटो उपलब्ध	320 निर्वाचक का नाम : सुमन पति का नाम: मिथुन गृह संख्या : 39 उम्र : 32 लिंग : महिला	RTI0745802 फोटो उपलब्ध	321 निर्वाचक का नाम : सन्जू पिता का नाम: बनवरी लाल गृह संख्या : 39 उम्र : 29 लिंग : पुरुष	RTI1787043 फोटो उपलब्ध
322 निर्वाचक का नाम : मीरा बाई पति का नाम: अविनाश सिंह गृह संख्या : 39 उम्र : 28 लिंग : महिला	RTI1050145 फोटो उपलब्ध	323 निर्वाचक का नाम : लाखन सिंह पिता का नाम: अशोक सिंह गृह संख्या : 39 उम्र : 27 लिंग : पुरुष	RTI1067305 फोटो उपलब्ध	324 निर्वाचक का नाम : रचना देवी पति का नाम: लाखन सिंह गृह संख्या : 39 उम्र : 27 लिंग : महिला	RTI1050186 फोटो उपलब्ध
325 निर्वाचक का नाम : लक्ष्मी पति का नाम: संजू सिंह गृह संख्या : 39 उम्र : 27 लिंग : महिला	RTI1942911 फोटो उपलब्ध	326 निर्वाचक का नाम : शिवचरन पिता का नाम: बनवारीलाल गृह संख्या : 39 उम्र : 24 लिंग : पुरुष	RTI1987825 फोटो उपलब्ध	327 निर्वाचक का नाम : धर्मवीर सिंह पिता का नाम: अशोक सिंह गृह संख्या : 39 उम्र : 20 लिंग : पुरुष	RTI2270239 फोटो उपलब्ध
328 निर्वाचक का नाम : सियाराम पिता का नाम: देवीराम गृह संख्या : 40 उम्र : 66 लिंग : पुरुष	RTI1698075 फोटो उपलब्ध	329 निर्वाचक का नाम : रतनसिंह पिता का नाम: मवासीलाल गृह संख्या : 41 उम्र : 56 लिंग : पुरुष	RTI0208975 फोटो उपलब्ध	330 निर्वाचक का नाम : मलूकाबाई पति का नाम: रतनसिंह गृह संख्या : 41 उम्र : 54 लिंग : महिला	RTI1698059 फोटो उपलब्ध

331	LYC1095447	निर्वाचक का नाम : शान्तीबाई पति का नाम: राकेश गृह संख्या : 41 उम्र : 42 लिंग : महिला	फोटो उपलब्ध	332	RTI1002914	निर्वाचक का नाम : बिजेन्द्र पिता का नाम: रतन गृह संख्या : 41 उम्र : 31 लिंग : पुरुष	फोटो उपलब्ध	333	RTI1002757	निर्वाचक का नाम : गीता पति का नाम: बिजेन्द्र गृह संख्या : 41 उम्र : 29 लिंग : महिला	फोटो उपलब्ध
334	RTI1750793	निर्वाचक का नाम : मनीष पिता का नाम: राकेश गृह संख्या : 41 उम्र : 28 लिंग : पुरुष	फोटो उपलब्ध	335	RTI2253052	निर्वाचक का नाम : अनीता पति का नाम: मनीष गृह संख्या : 41 उम्र : 22 लिंग : महिला	फोटो उपलब्ध	336	RTI1698257	निर्वाचक का नाम : सरमनलाल पिता का नाम: चनेराम गृह संख्या : 42 उम्र : 61 लिंग : पुरुष	फोटो उपलब्ध
337	RTI1698240	निर्वाचक का नाम : रामकटोरी पति का नाम: सरमनलाल गृह संख्या : 42 उम्र : 58 लिंग : महिला	फोटो उपलब्ध	338	RTI0308726	निर्वाचक का नाम : जनकसिंह पिता का नाम: सरमनलाल गृह संख्या : 42 उम्र : 48 लिंग : पुरुष	फोटो उपलब्ध	339	RTI1801208	निर्वाचक का नाम : सीमा बाई पति का नाम: जनकसिंह गृह संख्या : 42 उम्र : 46 लिंग : महिला	फोटो उपलब्ध
340	LYC0805382	निर्वाचक का नाम : उदयसिंह पिता का नाम: सरमनलाल गृह संख्या : 42 उम्र : 38 लिंग : पुरुष	फोटो उपलब्ध	341	LYC1095470	निर्वाचक का नाम : रामा बाई पति का नाम: उदयसिंह गृह संख्या : 42 उम्र : 36 लिंग : महिला	फोटो उपलब्ध	342	RTI1250174	निर्वाचक का नाम : दिलीप सिंह पिता का नाम: जनक सिंह गृह संख्या : 42 उम्र : 28 लिंग : पुरुष	फोटो उपलब्ध
343	RTI1204544	निर्वाचक का नाम : प्रीती पति का नाम: दिलीप सिंह गृह संख्या : 42 उम्र : 27 लिंग : महिला	फोटो उपलब्ध	344	RTI1851120	निर्वाचक का नाम : अरविन्द्र सिंह पिता का नाम: उदय सिंह गृह संख्या : 42 उम्र : 24 लिंग : पुरुष	फोटो उपलब्ध	345	RTI2067635	निर्वाचक का नाम : लालू सिंह पिता का नाम: उदय सिंह गृह संख्या : 42 उम्र : 21 लिंग : पुरुष	फोटो उपलब्ध
346	RTI2281624	निर्वाचक का नाम : रजनी पिता का नाम: जनक सिंह गृह संख्या : 42 उम्र : 19 लिंग : महिला	फोटो उपलब्ध	347	RTI1801182	निर्वाचक का नाम : धनीराम पिता का नाम: भोलाराम गृह संख्या : 44 उम्र : 61 लिंग : पुरुष	फोटो उपलब्ध	348	RTI0139865	निर्वाचक का नाम : मेहरवान पिता का नाम: धनीराम गृह संख्या : 44 उम्र : 42 लिंग : पुरुष	फोटो उपलब्ध
349	RTI0139287	निर्वाचक का नाम : कविलशसिंह पिता का नाम: धनीराम गृह संख्या : 44 उम्र : 41 लिंग : पुरुष	फोटो उपलब्ध	350	RTI0139873	निर्वाचक का नाम : सीमा पति का नाम: मेहरवान गृह संख्या : 44 उम्र : 40 लिंग : महिला	फोटो उपलब्ध	351	LYC1391358	निर्वाचक का नाम : विमलादेवी पति का नाम: कविलाश गृह संख्या : 44 उम्र : 39 लिंग : महिला	फोटो उपलब्ध
352	RTI0139295	निर्वाचक का नाम : धर्मसिंह पिता का नाम: धनीराम गृह संख्या : 44 उम्र : 38 लिंग : पुरुष	फोटो उपलब्ध	353	RTI0139303	निर्वाचक का नाम : गीताबाई पति का नाम: धर्मसिंह गृह संख्या : 44 उम्र : 37 लिंग : महिला	फोटो उपलब्ध	354	RTI0831479	निर्वाचक का नाम : संजू सिंह पिता का नाम: धनीराम गृह संख्या : 44 उम्र : 35 लिंग : पुरुष	फोटो उपलब्ध
355	RTI0831487	निर्वाचक का नाम : लाली पति का नाम: संजू सिंह गृह संख्या : 44 उम्र : 31 लिंग : महिला	फोटो उपलब्ध	356	RTI1751965	निर्वाचक का नाम : भूपेंद्र पिता का नाम: कवीलाश गृह संख्या : 44 उम्र : 26 लिंग : पुरुष	फोटो उपलब्ध	357	RTI1787225	निर्वाचक का नाम : भूप सिंह पिता का नाम: कवीलाश गृह संख्या : 44 उम्र : 24 लिंग : पुरुष	फोटो उपलब्ध
358	RTI1962471	निर्वाचक का नाम : खुशबू पति का नाम: भूपेंद्र सिंह गृह संख्या : 44 उम्र : 22 लिंग : महिला	फोटो उपलब्ध	359	LYC0807198	निर्वाचक का नाम : राधेश्याम पिता का नाम: आदिराम गृह संख्या : 46 उम्र : 58 लिंग : पुरुष	फोटो उपलब्ध	360	RTI0139881	निर्वाचक का नाम : अरूणसिंह पिता का नाम: राधेश्याम गृह संख्या : 46 उम्र : 40 लिंग : पुरुष	फोटो उपलब्ध

361 निर्वाचक का नाम : ममतादेवी पति का नाम: अरूणसिंह गृह संख्या : 46 उम्र : 37 लिंग : महिला	RTI0459875 फोटो उपलब्ध	362 निर्वाचक का नाम : अरविंद पिता का नाम: राधेश्याम गृह संख्या : 46 उम्र : 36 लिंग : पुरुष	RTI0139899 फोटो उपलब्ध	363 निर्वाचक का नाम : अनिलकुमार पिता का नाम: राधेश्याम गृह संख्या : 46 उम्र : 34 लिंग : पुरुष	RTI0459867 फोटो उपलब्ध
364 निर्वाचक का नाम : कृष्णा पति का नाम: अरविन्द सिंह गृह संख्या : 46 उम्र : 33 लिंग : महिला	RTI0831495 फोटो उपलब्ध	365 निर्वाचक का नाम : अजय सिंह पिता का नाम: राधेश्याम गृह संख्या : 46 उम्र : 31 लिंग : पुरुष	RTI1002922 फोटो उपलब्ध	366 निर्वाचक का नाम : हेमा पति का नाम: अनिल कुमार गृह संख्या : 46 उम्र : 26 लिंग : महिला	RTI1751940 फोटो उपलब्ध
367 निर्वाचक का नाम : वादामी पति का नाम: गम्भीरसिंह गृह संख्या : 47 उम्र : 54 लिंग : महिला	RTI0272823 फोटो उपलब्ध	368 निर्वाचक का नाम : कमलेश पिता का नाम: गम्भीरसिंह गृह संख्या : 47 उम्र : 38 लिंग : पुरुष	LYC1243278 फोटो उपलब्ध	369 निर्वाचक का नाम : दीपाबाई पति का नाम: कमलेश गृह संख्या : 47 उम्र : 37 लिंग : महिला	LYC1243252 फोटो उपलब्ध
370 निर्वाचक का नाम : मुन्नीबाई पति का नाम: कोकसिंह गृह संख्या : 48 उम्र : 48 लिंग : महिला	RTI1163252 फोटो उपलब्ध	371 निर्वाचक का नाम : संजय सिंह पिता का नाम: कोकसिंह गृह संख्या : 48 उम्र : 32 लिंग : पुरुष	RTI0627372 फोटो उपलब्ध	372 निर्वाचक का नाम : पूजा पति का नाम: संजय सिंह गृह संख्या : 48 उम्र : 32 लिंग : महिला	RTI0627380 फोटो उपलब्ध
373 निर्वाचक का नाम : सर्वेश सिंह पिता का नाम: कोक सिंह गृह संख्या : 48 उम्र : 27 लिंग : पुरुष	RTI1814904 फोटो उपलब्ध	374 निर्वाचक का नाम : सपना पति का नाम: सर्वेश गृह संख्या : 48 उम्र : 25 लिंग : महिला	RTI1787266 फोटो उपलब्ध	375 निर्वाचक का नाम : सत्यवीर सिंह पिता का नाम: कोक सिंह गृह संख्या : 48 उम्र : 22 लिंग : पुरुष	RTI2101020 फोटो उपलब्ध
376 निर्वाचक का नाम : आशीष पिता का नाम: कोक सिंह गृह संख्या : 48 उम्र : 21 लिंग : पुरुष	RTI2101012 फोटो उपलब्ध	377 निर्वाचक का नाम : हेतसिंह पिता का नाम: नाथूराम गृह संख्या : 49 उम्र : 48 लिंग : पुरुष	RTI1163278 फोटो उपलब्ध	378 निर्वाचक का नाम : मोहनसिंह पिता का नाम: नाथूराम गृह संख्या : 49 उम्र : 46 लिंग : पुरुष	RTI1801190 फोटो उपलब्ध
379 निर्वाचक का नाम : रामकन्ती पति का नाम: हेतसिंह गृह संख्या : 49 उम्र : 46 लिंग : महिला	RTI1163328 फोटो उपलब्ध	380 निर्वाचक का नाम : उषा पति का नाम: मोहनसिंह गृह संख्या : 49 उम्र : 44 लिंग : महिला	RTI1163450 फोटो उपलब्ध	381 निर्वाचक का नाम : जितेन्द्र सिंह पिता का नाम: हेतराम गृह संख्या : 49 उम्र : 31 लिंग : पुरुष	RTI1002930 फोटो उपलब्ध
382 निर्वाचक का नाम : रुबी पति का नाम: जितेंद्र सिंह गृह संख्या : 49 उम्र : 31 लिंग : महिला	RTI1265727 फोटो उपलब्ध	383 निर्वाचक का नाम : राधा पति का नाम: मोहन सिंह सिंह गृह संख्या : 49 उम्र : 27 लिंग : महिला	RTI2080539 फोटो उपलब्ध	384 निर्वाचक का नाम : लोकेंद्र पिता का नाम: मोहन सिंह गृह संख्या : 49 उम्र : 25 लिंग : पुरुष	RTI2079317 फोटो उपलब्ध
385 निर्वाचक का नाम : गोलू पिता का नाम: हेत सिंह गृह संख्या : 49 उम्र : 21 लिंग : पुरुष	RTI2101103 फोटो उपलब्ध	386 निर्वाचक का नाम : शिवसिंह पिता का नाम: विजयसिंह गृह संख्या : 50 उम्र : 54 लिंग : पुरुष	LYC0805564 फोटो उपलब्ध	387 निर्वाचक का नाम : बनवारीलाल पिता का नाम: काशाराम गृह संख्या : 50 उम्र : 54 लिंग : पुरुष	LYC0804955 फोटो उपलब्ध
388 निर्वाचक का नाम : गुडडीदेवी पति का नाम: शिवसिंह गृह संख्या : 50 उम्र : 52 लिंग : महिला	LYC0805796 फोटो उपलब्ध	389 निर्वाचक का नाम : भूरीबाई पति का नाम: बनवारीलाल गृह संख्या : 50 उम्र : 52 लिंग : महिला	RTI1801133 फोटो उपलब्ध	390 निर्वाचक का नाम : गीता बाई पति का नाम: मोहर मनि गृह संख्या : 50 उम्र : 45 लिंग : महिला	RTI1043843 फोटो उपलब्ध

391 निर्वाचक का नाम : भारतसिंह पिता का नाम: भूपालसिंह गृह संख्या : 50 उम्र : 44 लिंग : पुरुष	LYC0806752 फोटो उपलब्ध	392 निर्वाचक का नाम : मोहरमनि पिता का नाम: काशीराम गृह संख्या : 50 उम्र : 42 लिंग : पुरुष	LYC1095397 फोटो उपलब्ध	393 निर्वाचक का नाम : राजावेदी पति का नाम: भारतीसिंह गृह संख्या : 50 उम्र : 42 लिंग : महिला	LYC0806828 फोटो उपलब्ध
394 निर्वाचक का नाम : राजवीर पिता का नाम: बनवारी लाल गृह संख्या : 50 उम्र : 37 लिंग : पुरुष	RTI0139923 फोटो उपलब्ध	395 निर्वाचक का नाम : सुनील सिंग पिता का नाम: किशुन लाल गृह संख्या : 50 उम्र : 36 लिंग : पुरुष	RTI1328061 फोटो उपलब्ध	396 निर्वाचक का नाम : रेखा देवी पति का नाम: राजवीर सिंह गृह संख्या : 50 उम्र : 34 लिंग : महिला	RTI1050194 फोटो उपलब्ध
397 निर्वाचक का नाम : प्रताप सिंह पिता का नाम: बनवारीलाल गृह संख्या : 50 उम्र : 32 लिंग : पुरुष	RTI0627752 फोटो उपलब्ध	398 निर्वाचक का नाम : संजू सिंह पिता का नाम: शिव सिंह गृह संख्या : 50 उम्र : 31 लिंग : पुरुष	RTI0934737 फोटो उपलब्ध	399 निर्वाचक का नाम : रजनी देवी पति का नाम: प्रताप सिंह गृह संख्या : 50 उम्र : 29 लिंग : महिला	RTI1267871 फोटो उपलब्ध
400 निर्वाचक का नाम : रौकाली पति का नाम: अरुन कुमार गृह संख्या : 50 उम्र : 28 लिंग : महिला	RTI1327550 फोटो उपलब्ध	401 निर्वाचक का नाम : अरुण सिंह पिता का नाम: भारत सिंह गृह संख्या : 50 उम्र : 25 लिंग : पुरुष	RTI1418144 फोटो उपलब्ध	402 निर्वाचक का नाम : सपना पति का नाम: मनोज गृह संख्या : 50 उम्र : 24 लिंग : महिला	RTI2065126 फोटो उपलब्ध
403 निर्वाचक का नाम : मनोज सिंह पिता का नाम: बनवारी लाल गृह संख्या : 50 उम्र : 22 लिंग : पुरुष	RTI1978881 फोटो उपलब्ध	404 निर्वाचक का नाम : पिंटू पिता का नाम: भारत सिंह गृह संख्या : 50 उम्र : 22 लिंग : पुरुष	RTI2101095 फोटो उपलब्ध	405 निर्वाचक का नाम : राजकुमार पिता का नाम: बनवारीलाल गृह संख्या : 50 उम्र : 21 लिंग : पुरुष	RTI2136539 फोटो उपलब्ध
406 निर्वाचक का नाम : रामनाथ पिता का नाम: छोटेला गृह संख्या : 51 उम्र : 66 लिंग : पुरुष	LYC0804690 फोटो उपलब्ध	407 निर्वाचक का नाम : राजेन्द्रसिंह पिता का नाम: जाहरसिंह गृह संख्या : 52 उम्र : 66 लिंग : पुरुष	RTI1163237 फोटो उपलब्ध	408 निर्वाचक का नाम : कलावती पति का नाम: राजेन्द्रसिंह गृह संख्या : 52 उम्र : 56 लिंग : महिला	RTI1801158 फोटो उपलब्ध
409 निर्वाचक का नाम : मीनाबाई पति का नाम: राजेन्द्रसिंह गृह संख्या : 52 उम्र : 53 लिंग : महिला	LYC0805085 फोटो उपलब्ध	410 निर्वाचक का नाम : मनीष सिंह पिता का नाम: राजेन्द्र सिंह गृह संख्या : 52 उम्र : 26 लिंग : पुरुष	RTI1935717 फोटो उपलब्ध	411 निर्वाचक का नाम : राखी पति का नाम: मनीष सिंह गृह संख्या : 52 उम्र : 24 लिंग : महिला	RTI1946102 फोटो उपलब्ध
412 निर्वाचक का नाम : प्रशांत सिंह पिता का नाम: राजेंद्र सिंह गृह संख्या : 52 उम्र : 23 लिंग : पुरुष	RTI1946094 फोटो उपलब्ध	413 निर्वाचक का नाम : छाया पति का नाम: प्रशांत गृह संख्या : 52 उम्र : 23 लिंग : महिला	RTI2064384 फोटो उपलब्ध	414 निर्वाचक का नाम : उदयसिंह पिता का नाम: ग्यादीन गृह संख्या : 53 उम्र : 50 लिंग : पुरुष	RTI1801125 फोटो उपलब्ध
415 निर्वाचक का नाम : जयप्रकाश पिता का नाम: ग्यादीन गृह संख्या : 53 उम्र : 44 लिंग : पुरुष	RTI1801141 फोटो उपलब्ध	416 निर्वाचक का नाम : शारदाबाई पति का नाम: जयप्रकाश गृह संख्या : 53 उम्र : 44 लिंग : महिला	RTI1801398 फोटो उपलब्ध	417 निर्वाचक का नाम : ममताबाई पति का नाम: उदयसिंह गृह संख्या : 53 उम्र : 44 लिंग : महिला	LYC0805127 फोटो उपलब्ध
418 निर्वाचक का नाम : रामसेवक पिता का नाम: ग्यादीन गृह संख्या : 53 उम्र : 38 लिंग : पुरुष	LYC0805150 फोटो उपलब्ध	419 निर्वाचक का नाम : मंजूदेवी पति का नाम: रामसेवक गृह संख्या : 53 उम्र : 37 लिंग : महिला	LYC0805143 फोटो उपलब्ध	420 निर्वाचक का नाम : संतोष पिता का नाम: जय प्रकाश गृह संख्या : 53 उम्र : 30 लिंग : पुरुष	RTI0934646 फोटो उपलब्ध

421	RTI0934612	निर्वाचक का नाम : सीमा देवी पति का नाम: संतोष गृह संख्या : 53 उम्र : 29 लिंग : महिला	फोटो उपलब्ध	422	RTI2101947	निर्वाचक का नाम : वर्षा पति का नाम: अरविंद्र सिंह गृह संख्या : 53 उम्र : 23 लिंग : महिला	फोटो उपलब्ध	423	RTI2101079	निर्वाचक का नाम : अजय पिता का नाम: जयप्रकाश गृह संख्या : 53 उम्र : 21 लिंग : पुरुष	फोटो उपलब्ध
424	RTI2136760	निर्वाचक का नाम : काजल पिता का नाम: रामसेवक गृह संख्या : 53 उम्र : 20 लिंग : महिला	फोटो उपलब्ध	425	RTI2177723	निर्वाचक का नाम : अमन पिता का नाम: उदय सिंह गृह संख्या : 53 उम्र : 20 लिंग : पुरुष	फोटो उपलब्ध	426	RTI2187912	निर्वाचक का नाम : पवन कुमार पिता का नाम: जय प्रकाश गृह संख्या : 53 उम्र : 20 लिंग : पुरुष	फोटो उपलब्ध
427	RTI0308742	निर्वाचक का नाम : परिमाल पिता का नाम: जयश्रीराम गृह संख्या : 54 उम्र : 45 लिंग : पुरुष	फोटो उपलब्ध	428	RTI1163393	निर्वाचक का नाम : राजो पति का नाम: परिमाल गृह संख्या : 54 उम्र : 44 लिंग : महिला	फोटो उपलब्ध	429	RTI0139907	निर्वाचक का नाम : सुनीलकुमार पिता का नाम: परिमाल गृह संख्या : 54 उम्र : 36 लिंग : पुरुष	फोटो उपलब्ध
430	RTI0139915	निर्वाचक का नाम : कृष्णादेवी पति का नाम: सुनीलकुमार गृह संख्या : 54 उम्र : 35 लिंग : महिला	फोटो उपलब्ध	431	RTI0627901	निर्वाचक का नाम : कुअरसिंह पिता का नाम: परिमाल सिंह गृह संख्या : 54 उम्र : 34 लिंग : पुरुष	फोटो उपलब्ध	432	RTI0628065	निर्वाचक का नाम : सुरजा बाई पति का नाम: कुअर सिंह गृह संख्या : 54 उम्र : 33 लिंग : महिला	फोटो उपलब्ध
433	RTI1321827	निर्वाचक का नाम : मनोज सिंह पिता का नाम: परिमालसिंह गृह संख्या : 54 उम्र : 27 लिंग : पुरुष	फोटो उपलब्ध	434	RTI1324086	निर्वाचक का नाम : पूजा पति का नाम: मनोजसिंह गृह संख्या : 54 उम्र : 26 लिंग : महिला	फोटो उपलब्ध	435	LYC0804617	निर्वाचक का नाम : राजेश पिता का नाम: मुन्शीलाल गृह संख्या : 55 उम्र : 38 लिंग : पुरुष	फोटो उपलब्ध
436	LYC0805259	निर्वाचक का नाम : सीमाबाई पति का नाम: राजेश गृह संख्या : 55 उम्र : 37 लिंग : महिला	फोटो उपलब्ध	437	RTI2302263	निर्वाचक का नाम : हेमा कुमारी पति का नाम: राजेश सिंह किरार गृह संख्या : 55 उम्र : 19 लिंग : महिला	फोटो उपलब्ध	438	RTI1801711	निर्वाचक का नाम : श्रीगोपाल पिता का नाम: बटुरीलाल गृह संख्या : 57 उम्र : 69 लिंग : पुरुष	फोटो उपलब्ध
439	LYC0805465	निर्वाचक का नाम : नरेश पिता का नाम: श्रीगोपाल गृह संख्या : 57 उम्र : 52 लिंग : पुरुष	फोटो उपलब्ध	440	RTI1163336	निर्वाचक का नाम : अनीता पति का नाम: नरेश गृह संख्या : 57 उम्र : 49 लिंग : महिला	फोटो उपलब्ध	441	RTI0272849	निर्वाचक का नाम : रविन्द्र पिता का नाम: श्रीगोपाल गृह संख्या : 57 उम्र : 44 लिंग : पुरुष	फोटो उपलब्ध
442	RTI0831503	निर्वाचक का नाम : आरती पति का नाम: रविन्द्र सिंह गृह संख्या : 57 उम्र : 32 लिंग : महिला	फोटो उपलब्ध	443	RTI0745513	निर्वाचक का नाम : मनीष कुमार पिता का नाम: नरेश सिंह गृह संख्या : 57 उम्र : 31 लिंग : पुरुष	फोटो उपलब्ध	444	RTI0745786	निर्वाचक का नाम : रामलखन पिता का नाम: नरेश गृह संख्या : 57 उम्र : 31 लिंग : पुरुष	फोटो उपलब्ध
445	RTI1002781	निर्वाचक का नाम : सूरज पिता का नाम: नरेश गृह संख्या : 57 उम्र : 31 लिंग : पुरुष	फोटो उपलब्ध	446	RTI1050236	निर्वाचक का नाम : प्रीती पिता का नाम: रामलखन गृह संख्या : 57 उम्र : 28 लिंग : महिला	फोटो उपलब्ध	447	RTI2014918	निर्वाचक का नाम : सूरज पिता का नाम: जशराम गृह संख्या : 57 उम्र : 26 लिंग : पुरुष	फोटो उपलब्ध
448	RTI2187870	निर्वाचक का नाम : प्रीती कुमारी पिता का नाम: नरेश सिंह गृह संख्या : 57 उम्र : 22 लिंग : महिला	फोटो उपलब्ध	449	RTI1802206	निर्वाचक का नाम : शिवरानी पति का नाम: बेनीराम गृह संख्या : 59 उम्र : 56 लिंग : महिला	फोटो उपलब्ध	450	RTI1707645	निर्वाचक का नाम : नवलसिंह पिता का नाम: सांवलसिंह गृह संख्या : 59 उम्र : 44 लिंग : पुरुष	फोटो उपलब्ध

451 निर्वाचक का नाम : बसंतीदेवी पति का नाम: नवलसिंह गृह संख्या : 59 उम्र : 42 लिंग : महिला	LYC0807610 	452 निर्वाचक का नाम : प्रमोद पिता का नाम: बैनीराम गृह संख्या : 59 उम्र : 36 लिंग : पुरुष	RTI0139931 	453 निर्वाचक का नाम : दिनेश कुमार पिता का नाम: बीनेराम गृह संख्या : 59 उम्र : 33 लिंग : पुरुष	RTI0434316 
454 निर्वाचक का नाम : प्रियंका पति का नाम: प्रमोद सिंह गृह संख्या : 59 उम्र : 33 लिंग : महिला	RTI0934893 	455 निर्वाचक का नाम : रुबी नरबरिया पति का नाम: दिनेश कुमार गृह संख्या : 59 उम्र : 29 लिंग : महिला	RTI1312875 	456 निर्वाचक का नाम : लालबहादुरसिंह पिता का नाम: अजमेरसिंह गृह संख्या : 60 उम्र : 53 लिंग : पुरुष	LYC1391481 
457 निर्वाचक का नाम : शिवस्वरूप पिता का नाम: अजमेरसिंह गृह संख्या : 60 उम्र : 51 लिंग : पुरुष	RTI0308759 	458 निर्वाचक का नाम : रामवती पति का नाम: लालबहादुरसिंह गृह संख्या : 60 उम्र : 50 लिंग : महिला	RTI1702364 	459 निर्वाचक का नाम : औम्वती पति का नाम: शिवस्वरूप गृह संख्या : 60 उम्र : 48 लिंग : महिला	RTI0308767 
460 निर्वाचक का नाम : हरस्वरूप पिता का नाम: अजमेरसिंह गृह संख्या : 60 उम्र : 46 लिंग : पुरुष	LYC0308809 	461 निर्वाचक का नाम : गीतादेवी पति का नाम: हरस्वरूप गृह संख्या : 60 उम्र : 45 लिंग : महिला	RTI1702356 	462 निर्वाचक का नाम : देवेन्द्रसिंह पिता का नाम: अजमेर गृह संख्या : 60 उम्र : 44 लिंग : पुरुष	LYC0308825 
463 निर्वाचक का नाम : अजय सिंग पिता का नाम: लालबहादुर गृह संख्या : 60 उम्र : 38 लिंग : पुरुष	RTI0139964 	464 निर्वाचक का नाम : अनुराधा पति का नाम: अजय सिंह गृह संख्या : 60 उम्र : 34 लिंग : महिला	RTI0628016 	465 निर्वाचक का नाम : सुनील कुमार पिता का नाम: शिवस्वरूप गृह संख्या : 60 उम्र : 31 लिंग : पुरुष	RTI0745604 
466 निर्वाचक का नाम : प्रदीप कुमार पिता का नाम: शिव स्वरूप गृह संख्या : 60 उम्र : 28 लिंग : पुरुष	RTI1267897 	467 निर्वाचक का नाम : अरविंद सिंह पिता का नाम: लालबहादुर सिंह गृह संख्या : 60 उम्र : 28 लिंग : पुरुष	RTI2101087 	468 निर्वाचक का नाम : सत्यप्रकाश सिंह पिता का नाम: हरस्वरूप सिंह गृह संख्या : 60 उम्र : 27 लिंग : पुरुष	RTI1267889 
469 निर्वाचक का नाम : पूजा पिता का नाम: हरस्वरूप गृह संख्या : 60 उम्र : 25 लिंग : महिला	RTI1851021 	470 निर्वाचक का नाम : सचिन पिता का नाम: देवेन्द्र सिंह गृह संख्या : 60 उम्र : 22 लिंग : पुरुष	RTI2177293 	471 निर्वाचक का नाम : प्रियंका पिता का नाम: हरस्वरूप सिंह गृह संख्या : 60 उम्र : 22 लिंग : महिला	RTI2262509 
472 निर्वाचक का नाम : अंजली पिता का नाम: देवेन्द्र सिंह गृह संख्या : 60 उम्र : 20 लिंग : महिला	RTI2306959 	473 निर्वाचक का नाम : सरनामसिंह पिता का नाम: केदारसिंह गृह संख्या : 61 उम्र : 61 लिंग : पुरुष	RTI1702349 	474 निर्वाचक का नाम : सावित्री पति का नाम: सरनामसिंह गृह संख्या : 61 उम्र : 56 लिंग : महिला	RTI1702323 
475 निर्वाचक का नाम : मेहरबानसिंह पिता का नाम: सरनामसिंह गृह संख्या : 61 उम्र : 44 लिंग : पुरुष	RTI1702315 	476 निर्वाचक का नाम : पपीदेवी पति का नाम: मेहरबान गृह संख्या : 61 उम्र : 40 लिंग : महिला	LYC1095538 	477 निर्वाचक का नाम : पपीता बाई पति का नाम: गंगासिंह गृह संख्या : 61 उम्र : 38 लिंग : महिला	RTI0033357 
478 निर्वाचक का नाम : गंगासिंह पिता का नाम: सरनामसिंह गृह संख्या : 61 उम्र : 37 लिंग : पुरुष	LYC0806794 	479 निर्वाचक का नाम : धर्मवीर सिंह पिता का नाम: मेहरबान सिंह गृह संख्या : 61 उम्र : 24 लिंग : पुरुष	RTI1851138 	480 निर्वाचक का नाम : करीमखां पिता का नाम: जलालखां गृह संख्या : 63 उम्र : 57 लिंग : पुरुष	RTI0139998 

481	RTI0209080	निर्वाचक का नाम : सलीमन पति का नाम: करीमखां गृह संख्या : 63 उम्र : 55 लिंग : महिला	फोटो उपलब्ध	482	LYC0807230	निर्वाचक का नाम : सत्तारखां पिता का नाम: जलालखां गृह संख्या : 63 उम्र : 51 लिंग : पुरुष	फोटो उपलब्ध	483	LYC0807289	निर्वाचक का नाम : कल्लोबेगम पति का नाम: सत्तारखां गृह संख्या : 63 उम्र : 44 लिंग : महिला	फोटो उपलब्ध
484	RTI0140004	निर्वाचक का नाम : कादरखां पिता का नाम: करीमखां गृह संख्या : 63 उम्र : 37 लिंग : पुरुष	फोटो उपलब्ध	485	RTI0934745	निर्वाचक का नाम : सबीना बानो पति का नाम: फिरोज खाँ गृह संख्या : 63 उम्र : 30 लिंग : महिला	फोटो उपलब्ध	486	RTI0904508	निर्वाचक का नाम : फिरोज खान पिता का नाम: सन्तर खान गृह संख्या : ६३ उम्र : 30 लिंग : पुरुष	फोटो उपलब्ध
487	RTI1443480	निर्वाचक का नाम : मदीना पिता का नाम: करीम खां गृह संख्या : 63 उम्र : 25 लिंग : महिला	फोटो उपलब्ध	488	RTI1829217	निर्वाचक का नाम : अलीमोहमद खान पिता का नाम: सत्तार खान गृह संख्या : 63 उम्र : 24 लिंग : पुरुष	फोटो उपलब्ध	489	RTI2101301	निर्वाचक का नाम : रफीक खान पिता का नाम: करीम खान गृह संख्या : 63 उम्र : 21 लिंग : पुरुष	फोटो उपलब्ध
490	RTI0272856	निर्वाचक का नाम : बाबूराम पिता का नाम: गुलझारी गृह संख्या : 64 उम्र : 76 लिंग : पुरुष	फोटो उपलब्ध	491	RTI0434290	निर्वाचक का नाम : मुन्ना लाल पिता का नाम: बाबूराम गृह संख्या : 64 उम्र : 36 लिंग : पुरुष	फोटो उपलब्ध	492	RTI0301432	निर्वाचक का नाम : पप्पू पिता का नाम: बाबूराम गृह संख्या : 64 उम्र : 34 लिंग : पुरुष	फोटो उपलब्ध
493	RTI0434282	निर्वाचक का नाम : सोनी देवी पति का नाम: मुन्नालाल गृह संख्या : 64 उम्र : 34 लिंग : महिला	फोटो उपलब्ध	494	RTI1363290	निर्वाचक का नाम : ओमकार पिता का नाम: बाबूराम गृह संख्या : 64 उम्र : 28 लिंग : पुरुष	फोटो उपलब्ध	495	RTI1324219	निर्वाचक का नाम : साहुकार पिता का नाम: बाबूराम गृह संख्या : 64 उम्र : 27 लिंग : पुरुष	फोटो उपलब्ध
496	RTI1350743	निर्वाचक का नाम : रेखा पति का नाम: ओमकार गृह संख्या : 64 उम्र : 27 लिंग : महिला	फोटो उपलब्ध	497	RTI1350776	निर्वाचक का नाम : आरती पति का नाम: पप्पू गृह संख्या : 64 उम्र : 27 लिंग : महिला	फोटो उपलब्ध	498	RTI1707637	निर्वाचक का नाम : रहमुद्दीन पिता का नाम: दिलदारखां गृह संख्या : 67 उम्र : 66 लिंग : पुरुष	फोटो उपलब्ध
499	RTI1310655	निर्वाचक का नाम : आशिक खान पिता का नाम: रसूल खान गृह संख्या : 67 उम्र : 31 लिंग : पुरुष	फोटो उपलब्ध	500	RTI1310721	निर्वाचक का नाम : दिलसाना बानो पति का नाम: आशिक खान गृह संख्या : 67 उम्र : 29 लिंग : महिला	फोटो उपलब्ध	501	RTI0627950	निर्वाचक का नाम : श्रीचन्द्र प्रजापति पिता का नाम: बेदरीलाल गृह संख्या : 68 उम्र : 66 लिंग : पुरुष	फोटो उपलब्ध
502	LYC1095546	निर्वाचक का नाम : केलाशी पति का नाम: श्रीचन्द्र गृह संख्या : 68 उम्र : 56 लिंग : महिला	फोटो उपलब्ध	503	LYC0805283	निर्वाचक का नाम : रामगोपाल पिता का नाम: श्रीचन्द्र गृह संख्या : 68 उम्र : 39 लिंग : पुरुष	फोटो उपलब्ध	504	LYC1243203	निर्वाचक का नाम : सुदामादेवी पति का नाम: रामगोपाल गृह संख्या : 68 उम्र : 38 लिंग : महिला	फोटो उपलब्ध
505	RTI1946086	निर्वाचक का नाम : अनिल प्रजापति पिता का नाम: रामगोपाल गृह संख्या : 68 उम्र : 26 लिंग : पुरुष	फोटो उपलब्ध	506	LYC0807511	निर्वाचक का नाम : सोकीन खान पिता का नाम: कपूरखां गृह संख्या : 69 उम्र : 51 लिंग : पुरुष	फोटो उपलब्ध	507	RTI0343285	निर्वाचक का नाम : गुलशन पति का नाम: शौखीनखां गृह संख्या : 69 उम्र : 43 लिंग : महिला	फोटो उपलब्ध
508	RTI1363282	निर्वाचक का नाम : शारू खां पिता का नाम: सोकीन खां गृह संख्या : 69 उम्र : 25 लिंग : पुरुष	फोटो उपलब्ध	509	RTI2101327	निर्वाचक का नाम : सलमान खान पिता का नाम: शौकीन खान गृह संख्या : 69 उम्र : 22 लिंग : पुरुष	फोटो उपलब्ध	510	RTI2101335	निर्वाचक का नाम : मुस्कान पति का नाम: शाहरुख खान गृह संख्या : 69 उम्र : 21 लिंग : महिला	फोटो उपलब्ध

511 निर्वाचक का नाम : शाइना बानो पिता का नाम: शौकीन खान गृह संख्या : 69 उम्र : 20 लिंग : महिला	RTI2140747 फोटो उपलब्ध	512 निर्वाचक का नाम : नजीरन पति का नाम: बशीरखां गृह संख्या : 71 उम्र : 71 लिंग : महिला	RTI1707629 फोटो उपलब्ध	513 निर्वाचक का नाम : मुन्शीलाल पिता का नाम: गुलझारी गृह संख्या : 71 उम्र : 69 लिंग : पुरुष	LYC0804765 फोटो उपलब्ध
514 निर्वाचक का नाम : अंगूरी पति का नाम: सुन्नेखां गृह संख्या : 71 उम्र : 64 लिंग : महिला	RTI1707611 फोटो उपलब्ध	515 निर्वाचक का नाम : मीनाबाई पति का नाम: मुन्शीलाल गृह संख्या : 71 उम्र : 64 लिंग : महिला	RTI1707603 फोटो उपलब्ध	516 निर्वाचक का नाम : हसीनाबानो पति का नाम: सुमान खान गृह संख्या : 71 उम्र : 62 लिंग : महिला	RTI0627927 फोटो उपलब्ध
517 निर्वाचक का नाम : सुवानखॉं पिता का नाम: बशीरखां गृह संख्या : 71 उम्र : 54 लिंग : पुरुष	LYC0804906 फोटो उपलब्ध	518 निर्वाचक का नाम : जमान खां पिता का नाम: बशीर खां गृह संख्या : 71 उम्र : 53 लिंग : पुरुष	RTI0745729 फोटो उपलब्ध	519 निर्वाचक का नाम : समसादखां पिता का नाम: बशीरखां गृह संख्या : 71 उम्र : 51 लिंग : पुरुष	LYC0805036 फोटो उपलब्ध
520 निर्वाचक का नाम : सलीमन पति का नाम: जमान खां गृह संख्या : 71 उम्र : 51 लिंग : महिला	RTI0745737 फोटो उपलब्ध	521 निर्वाचक का नाम : शादी खा पिता का नाम: बशीर खां गृह संख्या : 71 उम्र : 41 लिंग : पुरुष	RTI0434480 फोटो उपलब्ध	522 निर्वाचक का नाम : शाहकद्दीन खां पिता का नाम: सुनुु खां गृह संख्या : 71 उम्र : 38 लिंग : पुरुष	RTI0745638 फोटो उपलब्ध
523 निर्वाचक का नाम : खचेरा पिता का नाम: मुन्शीलाल गृह संख्या : 71 उम्र : 37 लिंग : पुरुष	LYC0807487 फोटो उपलब्ध	524 निर्वाचक का नाम : छविराम पिता का नाम: मुंशी लाल गृह संख्या : 71 उम्र : 35 लिंग : पुरुष	RTI0301457 फोटो उपलब्ध	525 निर्वाचक का नाम : मदीना बेगम पति का नाम: शाहबुददीन गृह संख्या : 71 उम्र : 35 लिंग : महिला	RTI0434456 फोटो उपलब्ध
526 निर्वाचक का नाम : मरजीना पति का नाम: शादी खा गृह संख्या : 71 उम्र : 34 लिंग : महिला	RTI0434472 फोटो उपलब्ध	527 निर्वाचक का नाम : हलीम खा पिता का नाम: समशाद खा गृह संख्या : 71 उम्र : 33 लिंग : पुरुष	RTI0434464 फोटो उपलब्ध	528 निर्वाचक का नाम : मीना देवी पति का नाम: खचेरा गृह संख्या : 71 उम्र : 33 लिंग : महिला	RTI0745752 फोटो उपलब्ध
529 निर्वाचक का नाम : प्रीती बानो पति का नाम: हलीम खान गृह संख्या : 71 उम्र : 32 लिंग : महिला	RTI0627521 फोटो उपलब्ध	530 निर्वाचक का नाम : इकबाल खान पिता का नाम: जमान खान गृह संख्या : 71 उम्र : 28 लिंग : पुरुष	RTI1050269 फोटो उपलब्ध	531 निर्वाचक का नाम : हसमुद्दीन खान पिता का नाम: सुनने खान गृह संख्या : 71 उम्र : 28 लिंग : पुरुष	RTI1267905 फोटो उपलब्ध
532 निर्वाचक का नाम : नजमा बानो पति का नाम: हसमुद्दीन गृह संख्या : 71 उम्र : 26 लिंग : महिला	RTI1268457 फोटो उपलब्ध	533 निर्वाचक का नाम : आरती पति का नाम: छविराम गृह संख्या : 71 उम्र : 26 लिंग : महिला	RTI1787308 फोटो उपलब्ध	534 निर्वाचक का नाम : कमरुद्दीन खां पिता का नाम: सुन्ने खां गृह संख्या : 71 उम्र : 25 लिंग : पुरुष	RTI1363324 फोटो उपलब्ध
535 निर्वाचक का नाम : आशिक खान पिता का नाम: जमान खान गृह संख्या : 71 उम्र : 25 लिंग : पुरुष	RTI1822881 फोटो उपलब्ध	536 निर्वाचक का नाम : रेशमा बानो पिता का नाम: जमान खान गृह संख्या : 71 उम्र : 20 लिंग : महिला	RTI2216778 फोटो उपलब्ध	537 निर्वाचक का नाम : शारदा पति का नाम: रोशनलाल गृह संख्या : 74 उम्र : 73 लिंग : महिला	RTI1707595 फोटो उपलब्ध
538 निर्वाचक का नाम : गब्बर पिता का नाम: रोशनलाल गृह संख्या : 74 उम्र : 44 लिंग : पुरुष	LYC0807479 फोटो उपलब्ध	539 निर्वाचक का नाम : राजबहादुर पिता का नाम: खेमराज गृह संख्या : 76 उम्र : 71 लिंग : पुरुष	RTI1707587 फोटो उपलब्ध	540 निर्वाचक का नाम : महेशसिंह पिता का नाम: राजबहादुर गृह संख्या : 76 उम्र : 38 लिंग : पुरुष	RTI0343293 फोटो उपलब्ध

541 निर्वाचक का नाम : रीना पति का नाम: हरीसिंह गृह संख्या : 76 उम्र : 38 लिंग : महिला	RTI0627851 फोटो उपलब्ध	542 निर्वाचक का नाम : परमालसिंह पिता का नाम: राजबहादुर गृह संख्या : 76 उम्र : 37 लिंग : पुरुष	RTI0627307 फोटो उपलब्ध	543 निर्वाचक का नाम : विमलेश बाई पति का नाम: परिमाल सिंह गृह संख्या : 76 उम्र : 37 लिंग : महिला	RTI1443506 फोटो उपलब्ध
544 निर्वाचक का नाम : हरीसिंह पिता का नाम: राजबहादुर सिंह गृह संख्या : 76 उम्र : 36 लिंग : पुरुष	RTI0627935 फोटो उपलब्ध	545 निर्वाचक का नाम : गयाप्रसाद पिता का नाम: केशरी गृह संख्या : 77 उम्र : 78 लिंग : पुरुष	RTI1707579 फोटो उपलब्ध	546 निर्वाचक का नाम : शीलाबाई पति का नाम: गयाप्रसाद गृह संख्या : 77 उम्र : 76 लिंग : महिला	RTI1163476 फोटो उपलब्ध
547 निर्वाचक का नाम : मानसिंह पिता का नाम: गयाप्रसाद गृह संख्या : 77 उम्र : 56 लिंग : पुरुष	LYC0806141 फोटो उपलब्ध	548 निर्वाचक का नाम : शशीबाई पति का नाम: मानसिंह गृह संख्या : 77 उम्र : 54 लिंग : महिला	RTI0139345 फोटो उपलब्ध	549 निर्वाचक का नाम : थानसिंह पिता का नाम: गयाप्रसाद गृह संख्या : 77 उम्र : 51 लिंग : पुरुष	LYC1095587 फोटो उपलब्ध
550 निर्वाचक का नाम : महारानी पति का नाम: थानसिंह गृह संख्या : 77 उम्र : 48 लिंग : महिला	RTI0308783 फोटो उपलब्ध	551 निर्वाचक का नाम : छविराम पिता का नाम: गयाप्रसाद गृह संख्या : 77 उम्र : 44 लिंग : पुरुष	RTI0272898 फोटो उपलब्ध	552 निर्वाचक का नाम : ज्ञानश्री पति का नाम: छविराम गृह संख्या : 77 उम्र : 38 लिंग : महिला	RTI1002799 फोटो उपलब्ध
553 निर्वाचक का नाम : रामखिलाड़ी पिता का नाम: गयाप्रसाद गृह संख्या : 77 उम्र : 35 लिंग : पुरुष	RTI1002955 फोटो उपलब्ध	554 निर्वाचक का नाम : राधा देवी पति का नाम: रामखिलाड़ी गृह संख्या : 77 उम्र : 32 लिंग : महिला	RTI1002807 फोटो उपलब्ध	555 निर्वाचक का नाम : अरविन्द सिंह पिता का नाम: मान सिंह गृह संख्या : 77 उम्र : 26 लिंग : पुरुष	RTI1443522 फोटो उपलब्ध
556 निर्वाचक का नाम : टीना पिता का नाम: थान सिंह गृह संख्या : 77 उम्र : 25 लिंग : महिला	RTI1418235 फोटो उपलब्ध	557 निर्वाचक का नाम : विनोद सिंह पिता का नाम: थान सिंह गृह संख्या : 77 उम्र : 21 लिंग : पुरुष	RTI2177152 फोटो उपलब्ध	558 निर्वाचक का नाम : अनारकली पति का नाम: प्रहलाद गृह संख्या : 78 उम्र : 66 लिंग : महिला	LYC0309211 फोटो उपलब्ध
559 निर्वाचक का नाम : गंगावासी पिता का नाम: प्रहलाद सिंह गृह संख्या : 78 उम्र : 37 लिंग : पुरुष	RTI0301390 फोटो उपलब्ध	560 निर्वाचक का नाम : सीमा देवी पति का नाम: गंगावासी गृह संख्या : 78 उम्र : 37 लिंग : महिला	RTI0301416 फोटो उपलब्ध	561 निर्वाचक का नाम : राकेश सिंह पिता का नाम: प्रहलाद सिंह गृह संख्या : 78 उम्र : 34 लिंग : पुरुष	RTI0301366 फोटो उपलब्ध
562 निर्वाचक का नाम : सुमन देवी पति का नाम: राकेश सिंह गृह संख्या : 78 उम्र : 31 लिंग : महिला	RTI1312917 फोटो उपलब्ध	563 निर्वाचक का नाम : इन्द्रजीत पिता का नाम: मानपाल गृह संख्या : 79 उम्र : 78 लिंग : पुरुष	RTI0308791 फोटो उपलब्ध	564 निर्वाचक का नाम : रामसेवक पिता का नाम: इन्द्रजीत गृह संख्या : 79 उम्र : 54 लिंग : पुरुष	RTI0308809 फोटो उपलब्ध
565 निर्वाचक का नाम : लीलाबाई पति का नाम: रामसेवक गृह संख्या : 79 उम्र : 51 लिंग : महिला	LYC1391366 फोटो उपलब्ध	566 निर्वाचक का नाम : शिव नाथ सिंह पिता का नाम: इन्द्रजीत गृह संख्या : 79 उम्र : 50 लिंग : पुरुष	RTI0301556 फोटो उपलब्ध	567 निर्वाचक का नाम : नारायण देवी पति का नाम: राम विलास गृह संख्या : 79 उम्र : 45 लिंग : महिला	RTI0301572 फोटो उपलब्ध
568 निर्वाचक का नाम : राम विलास पिता का नाम: इन्द्रजीत गृह संख्या : 79 उम्र : 40 लिंग : पुरुष	RTI0301564 फोटो उपलब्ध	569 निर्वाचक का नाम : धर्मन्द्र सिंह पिता का नाम: इन्द्रजीत गृह संख्या : 79 उम्र : 40 लिंग : पुरुष	RTI0301580 फोटो उपलब्ध	570 निर्वाचक का नाम : रजनी बघेल पति का नाम: सतीश कुमार गृह संख्या : 79 उम्र : 24 लिंग : महिला	RTI2101319 फोटो उपलब्ध

571	RTI2101673	निर्वाचक का नाम : सतीस कुमार पिता का नाम: राम सेवक गृह संख्या : 79 उम्र : 24 लिंग : पुरुष	फोटो उपलब्ध	572	RTI0242388	निर्वाचक का नाम : रामकिशन पिता का नाम: मोतीराम गृह संख्या : 80 उम्र : 56 लिंग : पुरुष	फोटो उपलब्ध	573	RTI0308833	निर्वाचक का नाम : नारानी पति का नाम: रामकिशन गृह संख्या : 80 उम्र : 54 लिंग : महिला	फोटो उपलब्ध
574	RTI0140012	निर्वाचक का नाम : सुनीलकुमार पिता का नाम: धर्मसिंह गृह संख्या : 80 उम्र : 35 लिंग : पुरुष	फोटो उपलब्ध	575	RTI0627471	निर्वाचक का नाम : रनवीर पिता का नाम: रामकिशन गृह संख्या : 80 उम्र : 33 लिंग : पुरुष	फोटो उपलब्ध	576	RTI0934596	निर्वाचक का नाम : सुदामा बाई पति का नाम: रणवीर सिंह गृह संख्या : 80 उम्र : 29 लिंग : महिला	फोटो उपलब्ध
577	RTI1787415	निर्वाचक का नाम : बलवीर पिता का नाम: रामकिशन गृह संख्या : 80 उम्र : 26 लिंग : पुरुष	फोटो उपलब्ध	578	RTI1443514	निर्वाचक का नाम : शिवराज सिंह पिता का नाम: राम किशुन सिंह गृह संख्या : 80 उम्र : 25 लिंग : पुरुष	फोटो उपलब्ध	579	RTI1787449	निर्वाचक का नाम : निरमा पति का नाम: बलवीर गृह संख्या : 80 उम्र : 24 लिंग : महिला	फोटो उपलब्ध
580	LYC1095926	निर्वाचक का नाम : महावीर पिता का नाम: हरदयाल गृह संख्या : 81 उम्र : 54 लिंग : पुरुष	फोटो उपलब्ध	581	RTI0308858	निर्वाचक का नाम : अरटोदेवी पति का नाम: महावीर गृह संख्या : 81 उम्र : 51 लिंग : महिला	फोटो उपलब्ध	582	LYC1537083	निर्वाचक का नाम : राजकिशोर पिता का नाम: कप्तानसिंह गृह संख्या : 81 उम्र : 38 लिंग : पुरुष	फोटो उपलब्ध
583	LYC1095595	निर्वाचक का नाम : गयासोबाई पति का नाम: राजकिशोर गृह संख्या : 81 उम्र : 37 लिंग : महिला	फोटो उपलब्ध	584	RTI0242412	निर्वाचक का नाम : दिनेश सिंह पिता का नाम: कप्तानसिंह गृह संख्या : 81 उम्र : 34 लिंग : पुरुष	फोटो उपलब्ध	585	RTI0745646	निर्वाचक का नाम : संतोष पिता का नाम: महावीर गृह संख्या : 81 उम्र : 34 लिंग : पुरुष	फोटो उपलब्ध
586	RTI0745653	निर्वाचक का नाम : सोनम देवी पति का नाम: संतोष गृह संख्या : 81 उम्र : 32 लिंग : महिला	फोटो उपलब्ध	587	RTI0831545	निर्वाचक का नाम : परवेश पिता का नाम: महावीर गृह संख्या : 81 उम्र : 31 लिंग : पुरुष	फोटो उपलब्ध	588	RTI1443423	निर्वाचक का नाम : संजीत सिंह पिता का नाम: महावीर गृह संख्या : 81 उम्र : 30 लिंग : पुरुष	फोटो उपलब्ध
589	RTI1787498	निर्वाचक का नाम : सरिता पति का नाम: प्रवेश गृह संख्या : 81 उम्र : 29 लिंग : महिला	फोटो उपलब्ध	590	RTI1363373	निर्वाचक का नाम : रुबी पति का नाम: दिनेश सिंह गृह संख्या : 81 उम्र : 28 लिंग : महिला	फोटो उपलब्ध	591	RTI1330869	निर्वाचक का नाम : राधा पिता का नाम: महावीर गृह संख्या : 81 उम्र : 27 लिंग : महिला	फोटो उपलब्ध
592	RTI2176584	निर्वाचक का नाम : पूनम पति का नाम: संजीत सिंह गृह संख्या : 81 उम्र : 24 लिंग : महिला	फोटो उपलब्ध	593	RTI1702539	निर्वाचक का नाम : सकदूराम पिता का नाम: हीरासिंह गृह संख्या : 82 उम्र : 69 लिंग : पुरुष	फोटो उपलब्ध	594	RTI1417849	निर्वाचक का नाम : शांति बाई पति का नाम: सकदूराम गृह संख्या : 82 उम्र : 62 लिंग : महिला	फोटो उपलब्ध
595	RTI0272922	निर्वाचक का नाम : पुरुषोत्तम पिता का नाम: सकदूराम गृह संख्या : 82 उम्र : 44 लिंग : पुरुष	फोटो उपलब्ध	596	RTI0272930	निर्वाचक का नाम : राजश्री पति का नाम: पुरुषोत्तम गृह संख्या : 82 उम्र : 44 लिंग : महिला	फोटो उपलब्ध	597	LYC1095603	निर्वाचक का नाम : रामलाल पिता का नाम: सकदूराम गृह संख्या : 82 उम्र : 39 लिंग : पुरुष	फोटो उपलब्ध
598	RTI0242362	निर्वाचक का नाम : मिथलेश पति का नाम: रामलाल गृह संख्या : 82 उम्र : 39 लिंग : महिला	फोटो उपलब्ध	599	RTI0242364	निर्वाचक का नाम : हवलदार पिता का नाम: सकदूराम गृह संख्या : 82 उम्र : 37 लिंग : पुरुष	फोटो उपलब्ध	600	RTI1035419	निर्वाचक का नाम : संदीप सिंह पिता का नाम: सकदूर सिंह गृह संख्या : 82 उम्र : 29 लिंग : पुरुष	फोटो उपलब्ध

601 निर्वाचक का नाम : भारती पति का नाम: संदीप सिंह गृह संख्या : 82 उम्र : 26 लिंग : महिला	RTI1858034 फोटो उपलब्ध	602 निर्वाचक का नाम : रघुराज पिता का नाम: केशरीसिंह गृह संख्या : 83 उम्र : 72 लिंग : पुरुष	RTI0272948 फोटो उपलब्ध	603 निर्वाचक का नाम : केलाशसिंह पिता का नाम: केशरीसिंह गृह संख्या : 83 उम्र : 56 लिंग : पुरुष	RTI0272955 फोटो उपलब्ध
604 निर्वाचक का नाम : मुन्नीबाई पति का नाम: केलाशसिंह गृह संख्या : 83 उम्र : 54 लिंग : महिला	RTI0272963 फोटो उपलब्ध	605 निर्वाचक का नाम : वाचाराम पिता का नाम: रघुराज गृह संख्या : 83 उम्र : 46 लिंग : पुरुष	LYC1243195 फोटो उपलब्ध	606 निर्वाचक का नाम : कमलेश सिंह पिता का नाम: रघुराजसिंह गृह संख्या : 83 उम्र : 38 लिंग : पुरुष	RTI0242461 फोटो उपलब्ध
607 निर्वाचक का नाम : रवी पिता का नाम: बाचाराम गृह संख्या : 83 उम्र : 29 लिंग : पुरुष	RTI1002963 फोटो उपलब्ध	608 निर्वाचक का नाम : अनिता पति का नाम: कमलेश गृह संख्या : 83 उम्र : 27 लिंग : महिला	RTI1324250 फोटो उपलब्ध	609 निर्वाचक का नाम : साजना पति का नाम: रवि कुमार गृह संख्या : 83 उम्र : 22 लिंग : महिला	RTI2176659 फोटो उपलब्ध
610 निर्वाचक का नाम : सूरज सिंह पिता का नाम: बाचाराम सिंह गृह संख्या : 83 उम्र : 20 लिंग : पुरुष	RTI2129302 फोटो उपलब्ध	611 निर्वाचक का नाम : विशाल पिता का नाम: चुन्नीसिंह गृह संख्या : 84 उम्र : 71 लिंग : पुरुष	RTI1702554 फोटो उपलब्ध	612 निर्वाचक का नाम : राजेन्द्रसिंह पिता का नाम: रामसिंह गृह संख्या : 84 उम्र : 54 लिंग : पुरुष	RTI1702570 फोटो उपलब्ध
613 निर्वाचक का नाम : जवितादेवी पति का नाम: राजेन्द्रसिंह गृह संख्या : 84 उम्र : 52 लिंग : महिला	RTI1702612 फोटो उपलब्ध	614 निर्वाचक का नाम : नित्यानंद पिता का नाम: राजेन्द्रसिंह गृह संख्या : 84 उम्र : 33 लिंग : पुरुष	RTI0140046 फोटो उपलब्ध	615 निर्वाचक का नाम : रामलली बाई पति का नाम: नित्यानंद गृह संख्या : 84 उम्र : 32 लिंग : महिला	RTI1035401 फोटो उपलब्ध
616 निर्वाचक का नाम : सतानंद पिता का नाम: राजेन्द्रसिंह गृह संख्या : 84 उम्र : 30 लिंग : पुरुष	RTI1210517 फोटो उपलब्ध	617 निर्वाचक का नाम : दर्शन लाल पिता का नाम: राजेन्द्र गृह संख्या : 84 उम्र : 27 लिंग : पुरुष	RTI1324268 फोटो उपलब्ध	618 निर्वाचक का नाम : साधू सिंह पिता का नाम: राजेन्द्र सिंग गृह संख्या : 84 उम्र : 25 लिंग : पुरुष	RTI1462449 फोटो उपलब्ध
619 निर्वाचक का नाम : किरन पति का नाम: अजय गृह संख्या : 84 उम्र : 24 लिंग : महिला	RTI2064525 फोटो उपलब्ध	620 निर्वाचक का नाम : सन्तो पति का नाम: मोहरसिंह गृह संख्या : 85 उम्र : 74 लिंग : महिला	RTI1163344 फोटो उपलब्ध	621 निर्वाचक का नाम : रामनिवास पिता का नाम: मोहरसिंह गृह संख्या : 85 उम्र : 44 लिंग : पुरुष	RTI0004630 फोटो उपलब्ध
622 निर्वाचक का नाम : पिकीबाई पति का नाम: रामनिवास गृह संख्या : 85 उम्र : 42 लिंग : महिला	RTI0024497 फोटो उपलब्ध	623 निर्वाचक का नाम : रामरतन पिता का नाम: गेन्दालाल गृह संख्या : 86 उम्र : 60 लिंग : पुरुष	RTI1702646 फोटो उपलब्ध	624 निर्वाचक का नाम : रामकली पति का नाम: रामरतन गृह संख्या : 86 उम्र : 54 लिंग : महिला	RTI1164441 फोटो उपलब्ध
625 निर्वाचक का नाम : राकेश पिता का नाम: रामरतन गृह संख्या : 86 उम्र : 37 लिंग : पुरुष	RTI0140053 फोटो उपलब्ध	626 निर्वाचक का नाम : बीना देवी पति का नाम: राकेश सिंह गृह संख्या : 86 उम्र : 30 लिंग : महिला	RTI0934604 फोटो उपलब्ध	627 निर्वाचक का नाम : लवकुश पिता का नाम: रामरतन गृह संख्या : 86 उम्र : 24 लिंग : पुरुष	RTI1787563 फोटो उपलब्ध
628 निर्वाचक का नाम : रामलक्षिन पिता का नाम: मनोहरसिंह गृह संख्या : 87 उम्र : 52 लिंग : पुरुष	RTI0272997 फोटो उपलब्ध	629 निर्वाचक का नाम : रामबाई पति का नाम: रामलखिन गृह संख्या : 87 उम्र : 52 लिंग : महिला	RTI0745950 फोटो उपलब्ध	630 निर्वाचक का नाम : शान्ती पति का नाम: भगवानसिंह गृह संख्या : 87 उम्र : 44 लिंग : महिला	RTI1702695 फोटो उपलब्ध

631	RTI0139360	निर्वाचक का नाम : रामकृष्ण पिता का नाम: भगवानसिंह गृह संख्या : 87 उम्र : 38 लिंग : पुरुष	फोटो उपलब्ध	632	RTI0140061	निर्वाचक का नाम : सुशीला बाई पति का नाम: रामकृष्ण गृह संख्या : 87 उम्र : 37 लिंग : महिला	फोटो उपलब्ध	633	RTI0746040	निर्वाचक का नाम : उमेश पाल पिता का नाम: रामलक्षिन गृह संख्या : 87 उम्र : 32 लिंग : पुरुष	फोटो उपलब्ध
634	RTI2176931	निर्वाचक का नाम : प्रियंका पति का नाम: उमेश पाल गृह संख्या : 87 उम्र : 23 लिंग : महिला	फोटो उपलब्ध	635	RTI0273011	निर्वाचक का नाम : राधेश्याम पिता का नाम: चन्द्रभान गृह संख्या : 88 उम्र : 61 लिंग : पुरुष	फोटो उपलब्ध	636	LYC1095694	निर्वाचक का नाम : असफीदेवी पति का नाम: राधेश्याम गृह संख्या : 88 उम्र : 58 लिंग : महिला	फोटो उपलब्ध
637	RTI0273029	निर्वाचक का नाम : रामरूप पिता का नाम: चन्द्रभान गृह संख्या : 88 उम्र : 56 लिंग : पुरुष	फोटो उपलब्ध	638	RTI0273037	निर्वाचक का नाम : पाती पति का नाम: रामरूप गृह संख्या : 88 उम्र : 54 लिंग : महिला	फोटो उपलब्ध	639	LYC1095645	निर्वाचक का नाम : महेश पिता का नाम: जयश्रीराम गृह संख्या : 88 उम्र : 44 लिंग : पुरुष	फोटो उपलब्ध
640	RTI0273045	निर्वाचक का नाम : सुरेश पिता का नाम: राधेश्याम गृह संख्या : 88 उम्र : 44 लिंग : पुरुष	फोटो उपलब्ध	641	LYC1095702	निर्वाचक का नाम : छटीबाई पति का नाम: सुरेश गृह संख्या : 88 उम्र : 44 लिंग : महिला	फोटो उपलब्ध	642	LYC1095637	निर्वाचक का नाम : सरोजा पति का नाम: महेश गृह संख्या : 88 उम्र : 44 लिंग : महिला	फोटो उपलब्ध
643	RTI0242487	निर्वाचक का नाम : रनवीरसिंह पिता का नाम: रामरूप गृह संख्या : 88 उम्र : 38 लिंग : पुरुष	फोटो उपलब्ध	644	RTI0242438	निर्वाचक का नाम : सुखराम पिता का नाम: राधेश्याम गृह संख्या : 88 उम्र : 37 लिंग : पुरुष	फोटो उपलब्ध	645	RTI1267806	निर्वाचक का नाम : सुखवीर सिंह पिता का नाम: जयसीराम गृह संख्या : 88 उम्र : 37 लिंग : पुरुष	फोटो उपलब्ध
646	RTI0627893	निर्वाचक का नाम : सुमन पति का नाम: भूरेसिंह गृह संख्या : 88 उम्र : 36 लिंग : महिला	फोटो उपलब्ध	647	RTI1477751	निर्वाचक का नाम : ओमवीर सिंह पिता का नाम: जय श्री राम गृह संख्या : 88 उम्र : 34 लिंग : पुरुष	फोटो उपलब्ध	648	RTI0628040	निर्वाचक का नाम : बब्लो बाई पिता का नाम: रनवीर सिंह गृह संख्या : 88 उम्र : 34 लिंग : महिला	फोटो उपलब्ध
649	RTI0242479	निर्वाचक का नाम : महेंद्र सिंह पिता का नाम: रामरूप गृह संख्या : 88 उम्र : 34 लिंग : पुरुष	फोटो उपलब्ध	650	RTI1210525	निर्वाचक का नाम : रामा पति का नाम: सुखवीर सिंह गृह संख्या : 88 उम्र : 31 लिंग : महिला	फोटो उपलब्ध	651	RTI0831610	निर्वाचक का नाम : जयवीर सिंह पिता का नाम: राम रूप सिंह गृह संख्या : 88 उम्र : 30 लिंग : पुरुष	फोटो उपलब्ध
652	RTI1043868	निर्वाचक का नाम : राखी देवी पति का नाम: महेंद्र सिंह गृह संख्या : 88 उम्र : 30 लिंग : महिला	फोटो उपलब्ध	653	RTI1760529	निर्वाचक का नाम : भारत पिता का नाम: सुरेश गृह संख्या : 88 उम्र : 26 लिंग : पुरुष	फोटो उपलब्ध	654	RTI2263036	निर्वाचक का नाम : सोनू पिता का नाम: महेश गृह संख्या : 88 उम्र : 25 लिंग : पुरुष	फोटो उपलब्ध
655	RTI1826148	निर्वाचक का नाम : रुबी पति का नाम: जयवीर सिंह गृह संख्या : 88 उम्र : 25 लिंग : महिला	फोटो उपलब्ध	656	RTI1858075	निर्वाचक का नाम : मोहन सिंह पिता का नाम: महेश गृह संख्या : 88 उम्र : 23 लिंग : पुरुष	फोटो उपलब्ध	657	RTI0273052	निर्वाचक का नाम : रतनसिंह पिता का नाम: मातादीन गृह संख्या : 89 उम्र : 64 लिंग : पुरुष	फोटो उपलब्ध
658	LYC1391374	निर्वाचक का नाम : रामलाल पिता का नाम: रतनसिंह गृह संख्या : 89 उम्र : 38 लिंग : पुरुष	फोटो उपलब्ध	659	LYC1095611	निर्वाचक का नाम : सीमादेवी पति का नाम: रामलाल गृह संख्या : 89 उम्र : 37 लिंग : महिला	फोटो उपलब्ध	660	RTI0831537	निर्वाचक का नाम : करवीर पिता का नाम: रतन सिंह गृह संख्या : 89 उम्र : 32 लिंग : पुरुष	फोटो उपलब्ध

661	RTI1210541	निर्वाचक का नाम : सुनीतादेवी पति का नाम: प्रमोदकुमार गृह संख्या : 89 उम्र : 31 लिंग : महिला	फोटो उपलब्ध	662	RTI1210533	निर्वाचक का नाम : प्रमोद कुमार पिता का नाम: रतन सिंह गृह संख्या : 89 उम्र : 30 लिंग : पुरुष	फोटो उपलब्ध	663	RTI1043876	निर्वाचक का नाम : गिरिजा देवी पति का नाम: करवीर गृह संख्या : 89 उम्र : 30 लिंग : महिला	फोटो उपलब्ध
664	RTI1443472	निर्वाचक का नाम : प्रदीप सिंह पिता का नाम: रतन सिंह गृह संख्या : 89 उम्र : 29 लिंग : पुरुष	फोटो उपलब्ध	665	RTI2080455	निर्वाचक का नाम : समीना पति का नाम: प्रदीप गृह संख्या : 89 उम्र : 26 लिंग : महिला	फोटो उपलब्ध	666	RTI1702703	निर्वाचक का नाम : रामबेटी पति का नाम: उलफतसिंह गृह संख्या : 90 उम्र : 71 लिंग : महिला	फोटो उपलब्ध
667	RTI0273086	निर्वाचक का नाम : होतमसिंह पिता का नाम: पंचमसिंह गृह संख्या : 90 उम्र : 56 लिंग : पुरुष	फोटो उपलब्ध	668	RTI0273094	निर्वाचक का नाम : बुधादेवी पति का नाम: होतमसिंह गृह संख्या : 90 उम्र : 55 लिंग : महिला	फोटो उपलब्ध	669	RTI1702984	निर्वाचक का नाम : रामाबाई पति का नाम: रामकरन गृह संख्या : 90 उम्र : 53 लिंग : महिला	फोटो उपलब्ध
670	RTI1163419	निर्वाचक का नाम : गुड्डी देवी पति का नाम: महाराज सिंह गृह संख्या : 90 उम्र : 45 लिंग : महिला	फोटो उपलब्ध	671	RTI0273102	निर्वाचक का नाम : महाराजसिंह पिता का नाम: पंचमसिंह गृह संख्या : 90 उम्र : 45 लिंग : पुरुष	फोटो उपलब्ध	672	RTI0343301	निर्वाचक का नाम : रामनरेश पिता का नाम: रामकरन गृह संख्या : 90 उम्र : 36 लिंग : पुरुष	फोटो उपलब्ध
673	RTI0745893	निर्वाचक का नाम : सीमा देवी पति का नाम: रामनरेश गृह संख्या : 90 उम्र : 35 लिंग : महिला	फोटो उपलब्ध	674	RTI0434415	निर्वाचक का नाम : सुखवीर सिंह पिता का नाम: होतम सिंह गृह संख्या : 90 उम्र : 33 लिंग : महिला	फोटो उपलब्ध	675	RTI0745901	निर्वाचक का नाम : सत्यवीर सिंह पिता का नाम: रामकरन गृह संख्या : 90 उम्र : 32 लिंग : पुरुष	फोटो उपलब्ध
676	RTI1443498	निर्वाचक का नाम : कृष्णा देवी पति का नाम: सत्यवीर गृह संख्या : 90 उम्र : 31 लिंग : महिला	फोटो उपलब्ध	677	RTI2101640	निर्वाचक का नाम : अर्चना पति का नाम: सुखवीर सिंह गृह संख्या : 90 उम्र : 31 लिंग : महिला	फोटो उपलब्ध	678	RTI1363332	निर्वाचक का नाम : प्रदीप सिंह पिता का नाम: रामकरन गृह संख्या : 90 उम्र : 28 लिंग : पुरुष	फोटो उपलब्ध
679	RTI1363407	निर्वाचक का नाम : ललिता बाई पति का नाम: रंजीत सिंह गृह संख्या : 90 उम्र : 28 लिंग : महिला	फोटो उपलब्ध	680	RTI1050228	निर्वाचक का नाम : रंजीत सिंह पिता का नाम: महाराज सिंह गृह संख्या : 90 उम्र : 27 लिंग : पुरुष	फोटो उपलब्ध	681	RTI1443456	निर्वाचक का नाम : प्रीति पति का नाम: प्रदीप सिंह गृह संख्या : 90 उम्र : 25 लिंग : महिला	फोटो उपलब्ध
682	RTI2101657	निर्वाचक का नाम : अजीत सिंह पिता का नाम: महाराज सिंह गृह संख्या : 90 उम्र : 21 लिंग : पुरुष	फोटो उपलब्ध	683	RTI1703016	निर्वाचक का नाम : रामस्वरूपसिंह पिता का नाम: जगरामसिंह गृह संख्या : 91 उम्र : 71 लिंग : पुरुष	फोटो उपलब्ध	684	RTI1703032	निर्वाचक का नाम : राजवीर पिता का नाम: जनकसिंह गृह संख्या : 91 उम्र : 52 लिंग : पुरुष	फोटो उपलब्ध
685	RTI1703057	निर्वाचक का नाम : मायादेवी पति का नाम: राजवीर गृह संख्या : 91 उम्र : 50 लिंग : महिला	फोटो उपलब्ध	686	RTI0273110	निर्वाचक का नाम : शिवसिंह पिता का नाम: जनकसिंह गृह संख्या : 91 उम्र : 44 लिंग : पुरुष	फोटो उपलब्ध	687	RTI0139378	निर्वाचक का नाम : राधाकिशन पिता का नाम: रामस्वरूप गृह संख्या : 91 उम्र : 41 लिंग : पुरुष	फोटो उपलब्ध
688	RTI0140079	निर्वाचक का नाम : उम्मेद पिता का नाम: रामस्वरूपसिंह गृह संख्या : 91 उम्र : 41 लिंग : पुरुष	फोटो उपलब्ध	689	LYC0807115	निर्वाचक का नाम : सुनीतादेवी पति का नाम: शिवसिंह गृह संख्या : 91 उम्र : 41 लिंग : महिला	फोटो उपलब्ध	690	LYC1095652	निर्वाचक का नाम : शारदादेवी पति का नाम: राधाकिशन गृह संख्या : 91 उम्र : 39 लिंग : महिला	फोटो उपलब्ध

691 निर्वाचक का नाम : रेखा पति का नाम: उम्मेदसिंह गृह संख्या : 91 उम्र : 38 लिंग : महिला	RTI0242404 फोटो उपलब्ध	692 निर्वाचक का नाम : अर्जुन सिंह पिता का नाम: राजवीर सिंह गृह संख्या : 91 उम्र : 31 लिंग : पुरुष	RTI0887554 फोटो उपलब्ध	693 निर्वाचक का नाम : अवधेश बघेल पिता का नाम: शिव सिंह गृह संख्या : 91 उम्र : 22 लिंग : पुरुष	RTI2299741 फोटो उपलब्ध
694 निर्वाचक का नाम : उमा बघेल पिता का नाम: राधाकिशन गृह संख्या : 91 उम्र : 21 लिंग : महिला	RTI2176808 फोटो उपलब्ध	695 निर्वाचक का नाम : रमाकान्त पिता का नाम: शिव सिंह गृह संख्या : 91 उम्र : 21 लिंग : पुरुष	RTI2296283 फोटो उपलब्ध	696 निर्वाचक का नाम : रामोतार पिता का नाम: मोतीराम गृह संख्या : 92 उम्र : 72 लिंग : पुरुष	RTI0272906 फोटो उपलब्ध
697 निर्वाचक का नाम : सर्वेश कुमार पिता का नाम: रामअवतार सिंह गृह संख्या : 92 उम्र : 35 लिंग : पुरुष	RTI0745414 फोटो उपलब्ध	698 निर्वाचक का नाम : राज कुमार पिता का नाम: रामोतार गृह संख्या : 92 उम्र : 30 लिंग : पुरुष	RTI0934620 फोटो उपलब्ध	699 निर्वाचक का नाम : रचना पति का नाम: राजकुमार गृह संख्या : 92 उम्र : 27 लिंग : महिला	RTI1203256 फोटो उपलब्ध
700 निर्वाचक का नाम : नीलम पति का नाम: सर्वेस कुमार गृह संख्या : 92 उम्र : 27 लिंग : महिला	RTI1050244 फोटो उपलब्ध	701 निर्वाचक का नाम : रामजान सिंह पिता का नाम: छोटेला गृह संख्या : 93 उम्र : 79 लिंग : पुरुष	RTI0627869 फोटो उपलब्ध	702 निर्वाचक का नाम : किसुनादेवी पति का नाम: अतर सिंह गृह संख्या : 93 उम्र : 51 लिंग : महिला	RTI0628057 फोटो उपलब्ध
703 निर्वाचक का नाम : मालती पति का नाम: मनोज गृह संख्या : 93 उम्र : 42 लिंग : महिला	RTI11787464 फोटो उपलब्ध	704 निर्वाचक का नाम : मनोज पिता का नाम: रामजान गृह संख्या : 93 उम्र : 41 लिंग : पुरुष	RTI0272914 फोटो उपलब्ध	705 निर्वाचक का नाम : अतरसिंह पिता का नाम: रामजानसिंह गृह संख्या : 93 उम्र : 37 लिंग : पुरुष	RTI0242396 फोटो उपलब्ध
706 निर्वाचक का नाम : गिराज सिंह पिता का नाम: रामजान गृह संख्या : 93 उम्र : 34 लिंग : पुरुष	RTI0627877 फोटो उपलब्ध	707 निर्वाचक का नाम : राधा पति का नाम: गिराज सिंह गृह संख्या : 93 उम्र : 31 लिंग : महिला	RTI1418219 फोटो उपलब्ध	708 निर्वाचक का नाम : सीताराम पिता का नाम: मोतीराम गृह संख्या : 94 उम्र : 58 लिंग : पुरुष	LYC0806679 फोटो उपलब्ध
709 निर्वाचक का नाम : शान्ती पति का नाम: सीताराम गृह संख्या : 94 उम्र : 56 लिंग : महिला	RTI1702521 फोटो उपलब्ध	710 निर्वाचक का नाम : नरेन्द्र सिंह पिता का नाम: सीताराम गृह संख्या : 94 उम्र : 37 लिंग : पुरुष	RTI0627539 फोटो उपलब्ध	711 निर्वाचक का नाम : संतोषी पति का नाम: सुरेन्द्र सिंह गृह संख्या : 94 उम्र : 36 लिंग : महिला	RTI1043850 फोटो उपलब्ध
712 निर्वाचक का नाम : सुरेन्द्र सिंह पिता का नाम: सीताराम गृह संख्या : 94 उम्र : 34 लिंग : पुरुष	RTI0627430 फोटो उपलब्ध	713 निर्वाचक का नाम : मालती पति का नाम: नरेन्द्र सिंह गृह संख्या : 94 उम्र : 34 लिंग : महिला	RTI0627984 फोटो उपलब्ध	714 निर्वाचक का नाम : मीनेश पिता का नाम: सीताराम गृह संख्या : 94 उम्र : 21 लिंग : महिला	RTI2101343 फोटो उपलब्ध
715 निर्वाचक का नाम : धर्मसिंह पिता का नाम: मोतीराम गृह संख्या : 95 उम्र : 53 लिंग : पुरुष	LYC1095561 फोटो उपलब्ध	716 निर्वाचक का नाम : गुडडी पति का नाम: धर्मसिंह गृह संख्या : 95 उम्र : 51 लिंग : महिला	LYC1095579 फोटो उपलब्ध	717 निर्वाचक का नाम : पातीराम पिता का नाम: मवासीलाल गृह संख्या : 96 उम्र : 65 लिंग : पुरुष	RTI0796631 फोटो उपलब्ध
718 निर्वाचक का नाम : गुडडीबाई पति का नाम: पातीराम गृह संख्या : 96 उम्र : 58 लिंग : महिला	RTI1163088 फोटो उपलब्ध	719 निर्वाचक का नाम : शिव सिंह पिता का नाम: पातीराम गृह संख्या : 96 उम्र : 27 लिंग : पुरुष	RTI1267848 फोटो उपलब्ध	720 निर्वाचक का नाम : रिंकी पति का नाम: शिव सिंह गृह संख्या : 96 उम्र : 23 लिंग : महिला	RTI2014660 फोटो उपलब्ध

विधान सभा क्षेत्र की संख्या व नाम : 8-अम्बाह  
अनुभाग की संख्या व नाम : 1-ग्राम-गढिया

721	LYC0807222	निर्वाचक का नाम : सुखराम पिता का नाम: वाचाराम गृह संख्या : 97 उम्र : 56 लिंग : पुरुष	फोटो उपलब्ध	722	LYC1095462	निर्वाचक का नाम : लक्ष्मी पति का नाम: सुखराम गृह संख्या : 97 उम्र : 54 लिंग : महिला	फोटो उपलब्ध	723	RTI0627828	निर्वाचक का नाम : मान सिंह पिता का नाम: सुखराम गृह संख्या : 97 उम्र : 35 लिंग : पुरुष	फोटो उपलब्ध
724	RTI0627729	निर्वाचक का नाम : सीमाबाई पति का नाम: मानसिंह गृह संख्या : 97 उम्र : 34 लिंग : महिला	फोटो उपलब्ध	725	RTI1858059	निर्वाचक का नाम : रूपकिशोर पिता का नाम: सुखराम गृह संख्या : 97 उम्र : 24 लिंग : पुरुष	फोटो उपलब्ध	726	RTI2101368	निर्वाचक का नाम : वर्षा पति का नाम: रूप किशोर गृह संख्या : 97 उम्र : 22 लिंग : महिला	फोटो उपलब्ध
727	RTI0272815	निर्वाचक का नाम : करनसिंह पिता का नाम: मवासीलाल गृह संख्या : 98 उम्र : 66 लिंग : पुरुष	फोटो उपलब्ध	728	LYC1095405	निर्वाचक का नाम : देवेन्द्र पिता का नाम: करनसिंह गृह संख्या : 98 उम्र : 39 लिंग : पुरुष	फोटो उपलब्ध	729	LYC0807768	निर्वाचक का नाम : सुदामाबाई पति का नाम: देवेन्द्र गृह संख्या : 98 उम्र : 38 लिंग : महिला	फोटो उपलब्ध
730	RTI1002765	निर्वाचक का नाम : धर्मेन्द्र पिता का नाम: करण गृह संख्या : 98 उम्र : 33 लिंग : पुरुष	फोटो उपलब्ध	731	RTI1002740	निर्वाचक का नाम : काजल पति का नाम: धर्मेन्द्र गृह संख्या : 98 उम्र : 31 लिंग : महिला	फोटो उपलब्ध	732	RTI1267863	निर्वाचक का नाम : जितेंद्र सिंह पिता का नाम: करण सिंह गृह संख्या : 98 उम्र : 28 लिंग : पुरुष	फोटो उपलब्ध
733	RTI1210921	निर्वाचक का नाम : रीना पति का नाम: जितेंद्रसिंह गृह संख्या : 98 उम्र : 27 लिंग : महिला	फोटो उपलब्ध	734	LYC1095413	निर्वाचक का नाम : मुन्नालाल पिता का नाम: वाचाराम गृह संख्या : 99 उम्र : 52 लिंग : पुरुष	फोटो उपलब्ध	735	LYC1095454	निर्वाचक का नाम : रामसखी पति का नाम: मुन्नालाल गृह संख्या : 99 उम्र : 49 लिंग : महिला	फोटो उपलब्ध
736	RTI1987833	निर्वाचक का नाम : दिनेश पिता का नाम: मुन्ना लाल गृह संख्या : 99 उम्र : 29 लिंग : पुरुष	फोटो उपलब्ध	737	RTI1942903	निर्वाचक का नाम : प्रेमवती पति का नाम: कुलदीप गृह संख्या : 101 उम्र : 26 लिंग : महिला	फोटो उपलब्ध	738	RTI2136851	निर्वाचक का नाम : अंजली पति का नाम: लोकेन्द्र सिंह गृह संख्या : 101 उम्र : 23 लिंग : महिला	फोटो उपलब्ध
739	RTI1815521	निर्वाचक का नाम : रामसेवक उपाध्याय पिता का नाम: बाबूराम उपाध्याय गृह संख्या : 125 उम्र : 59 लिंग : पुरुष	फोटो उपलब्ध	740	RTI1815539	निर्वाचक का नाम : गुड्डी बाई उपाध्याय पति का नाम: रामसेवक उपाध्याय गृह संख्या : 125 उम्र : 51 लिंग : महिला	फोटो उपलब्ध	741	RTI1819788	निर्वाचक का नाम : रचना पति का नाम: माता प्रसाद गृह संख्या : 224 उम्र : 27 लिंग : महिला	फोटो उपलब्ध
742	YIY1439785	निर्वाचक का नाम : दिलीप पिता का नाम: सुरेश सिंह गृह संख्या : 233 उम्र : 35 लिंग : पुरुष	फोटो उपलब्ध								

विधान सभा क्षेत्र की संख्या व नाम : 8-अम्बाह  
घटक I - परिवर्धन सूची 1 (23-12-2025 से 21-02-2026 तक)

743	1	RTI2344927
निर्वाचक का नाम : रोहित पिता का नाम: भीमसेन गृह संख्या : 6 उम्र : 18 लिंग : पुरुष		फोटो उपलब्ध

निर्वाचकों का विवरण :							
A) मतदाताओं की संख्या :							
	नामावली का प्रकार	निर्वाचक नामावली की पहचान :	मतदाताओं की संख्या :				
			पुरुष	महिला	तृतीय लिंग	कुल	
I	मूल	मूल नामावली	विशेष गहन पुनरीक्षण 2026 की मूल नामावली एवं समस्त अनुपूरकों को एकीकृत कर	405	337	0	742
II	घटक I - परिवर्धन सूची	पूरक 1	विशेष गहन पुनरीक्षण - 2026	1	0	0	1
III	घटक II - विलोपन सूची	पूरक 1	विशेष गहन पुनरीक्षण - 2026	0	0	0	0
IV	लिंग में संशोधन के कारण अंतर			0	0	0	0
पुनरीक्षण के बाद इस नामावली में शुद्ध निर्वाचक (I+II-III+IV)				406	337	0	743
B) संशोधनों की संख्या :							
नामावली का प्रकार	निर्वाचक नामावली की पहचान :	संशोधनों की संख्या :					
पूरक 1	विशेष गहन पुनरीक्षण - 2026	1					

निर्वाचक रजिस्ट्रीकरण अधिकारी द्वारा जारी

E-मृत्यु, S-स्थानांतरित, R-दोहरी प्रविष्टि, M-लापता, Q-अहर्ता नहीं