

निर्वाचक नामावली 2026 S20 राजस्थान

विधान सभा क्षेत्र की संख्या, नाम व आरक्षण स्थिति : 104 - मसूदा (सामान्य)		भाग संख्या : : 108			
संसदीय निर्वाचन क्षेत्र की संख्या, नाम व आरक्षण स्थिति, जिसमें विधान सभा निर्वाचन क्षेत्र स्थित है : 13 - अजमेर (सामान्य)					
1. पुनरीक्षण का विवरण					
पुनरीक्षण का वर्ष :	2026	निर्वाचक नामावली की पहचान :			
अर्हता तिथि :	01-01-2026	समस्त पूरकों को समेकित करते हुए विशेष गहन पुनरीक्षण 2026 की मूल नामावली			
पुनरीक्षण का स्वरूप :	विशेष गहन पुनरीक्षण - 2026				
प्रकाशन की तिथि :	21-02-2026				
2. भाग व मतदान क्षेत्र का विवरण :					
भाग में आने वाले अनुभागों की संख्या और नाम :					
1-नरपत खेडा,लाम्बा					
2-भेरू खेडा,लाम्बा					
3-बालू खेडा,लाम्बा					
4-हिम्मतनगर,लांबा					
5-नीति नगर,लाम्बा					
6-संजयनगर,लांबा					
7-माताजी का खेडा,लाम्बा					
8-ऊँकार का खेडा,लाम्बा					
	मुख्य शहर / मुख्य ग्राम	:	लाम्बा		
	वार्ड	:			
	पोस्ट ऑफिस	:	लाम्बा कुण्ड का बी.ओ.		
	पुलिस थाना	:	मसूदा		
	तहसील	:	मसूदा		
	जिला	:	ब्यावर		
	पिन कोड	:	305630		
3. मतदान केंद्र का विवरण					
मतदान केंद्र की संख्या व नाम :	मतदान केन्द्र की विशेष हैसियत (पुरुष/महिला/सामान्य) :		सामान्य		
108 - लाम्बा					
मतदान केंद्र का भवन व पता :	इस मतदान क्षेत्र के सहायक (ऑक्जिलियरी) मतदान केन्द्रों की संख्या :		0		
राजकीय उच्च माध्यमिक विद्यालय, कमरा नं. 02, लाम्बा					
4. मतदाताओं की संख्या :					
आरंभिक क्रम	अंतिम क्रम	मतदाताओं की संख्या			
संख्या	संख्या	पुरुष	महिला	तृतीय लिंग	कुल
1	760	389	371	0	760

निर्वाचक रजिस्ट्रीकरण अधिकारी द्वारा जारी

Nazri Naksha

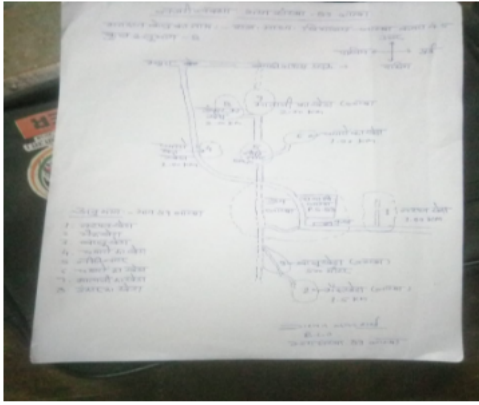

Google Map View

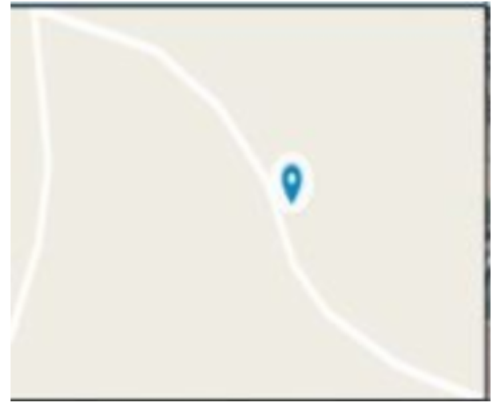

Polling Station Building Front View



Polling Station Front View



Cad View

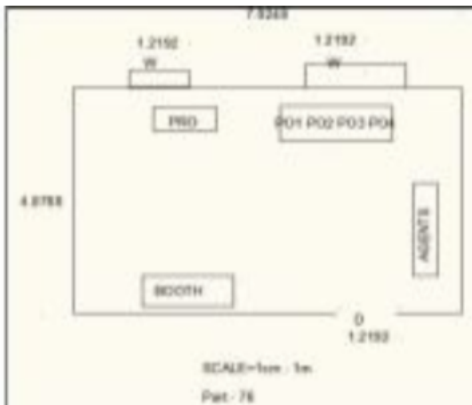

Key MAP View

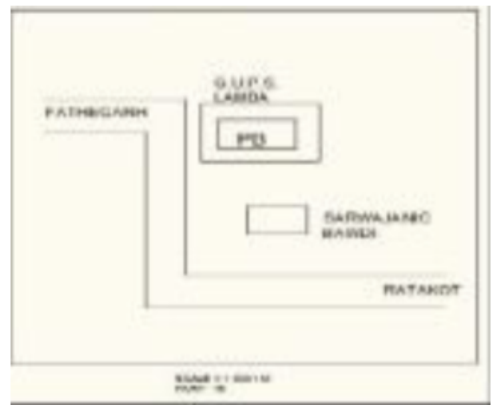

1 निर्वाचक का नाम : पवन कुम्हार माता का नाम: सांवर लाल गृह संख्या : 121/2 उम्र : 21 लिंग : पुरुष	WAN2231298 फोटो उपलब्ध	2 निर्वाचक का नाम : चान्दा पति का नाम: हीरा गृह संख्या : 145 उम्र : 48 लिंग : महिला	WAN1040724 फोटो उपलब्ध	3 निर्वाचक का नाम : लाली पति का नाम: सांवरा गृह संख्या : 146 उम्र : 56 लिंग : महिला	RJ/12/100/246524 फोटो उपलब्ध
4 निर्वाचक का नाम : दीपू जाट पिता का नाम: सांवर लाल गृह संख्या : 146 उम्र : 24 लिंग : पुरुष	WAN1845536 फोटो उपलब्ध	5 निर्वाचक का नाम : रामप्यारी पति का नाम: सत्यनारायण गृह संख्या : 147 उम्र : 62 लिंग : महिला	RJ/12/100/246518 फोटो उपलब्ध	6 निर्वाचक का नाम : सांवरलाल पिता का नाम: सत्यनारायण गृह संख्या : 147 उम्र : 35 लिंग : पुरुष	WAN1194513 फोटो उपलब्ध
7 निर्वाचक का नाम : सोनू पिता का नाम: सत्यनारायण गृह संख्या : 147 उम्र : 32 लिंग : पुरुष	WAN1149699 फोटो उपलब्ध	8 निर्वाचक का नाम : किरण सेन पति का नाम: सावर लाल सेन गृह संख्या : 147 उम्र : 31 लिंग : महिला	WAN1871086 फोटो उपलब्ध	9 निर्वाचक का नाम : संजू देवी पति का नाम: सोनू गृह संख्या : 147 उम्र : 30 लिंग : महिला	WAN1871094 फोटो उपलब्ध
10 निर्वाचक का नाम : चान्दू पति का नाम: शिवराज गृह संख्या : 148 उम्र : 67 लिंग : महिला	RJ/12/100/246516 फोटो उपलब्ध	11 निर्वाचक का नाम : ओम प्रकाश पिता का नाम: शिवराज गृह संख्या : 148 उम्र : 46 लिंग : पुरुष	RJ/12/100/246519 फोटो उपलब्ध	12 निर्वाचक का नाम : मोहनदेवी पति का नाम: ओमप्रकाश गृह संख्या : 148 उम्र : 44 लिंग : महिला	WAN0807297 फोटो उपलब्ध
13 निर्वाचक का नाम : दिनेश कुमार सेन पिता का नाम: ओमप्रकाश सेन गृह संख्या : 148 उम्र : 22 लिंग : पुरुष	WAN2638534 फोटो उपलब्ध	14 निर्वाचक का नाम : सम्मूडी पति का नाम: लामू गृह संख्या : 149 उम्र : 67 लिंग : महिला	RJ/12/100/246315 फोटो उपलब्ध	15 निर्वाचक का नाम : पूसी पति का नाम: त्रिलोक गृह संख्या : 150 उम्र : 60 लिंग : महिला	RJ/12/100/246313 फोटो उपलब्ध
16 निर्वाचक का नाम : गेंदा पति का नाम: माणक गृह संख्या : 150 उम्र : 41 लिंग : महिला	FLB1243203 फोटो उपलब्ध	17 निर्वाचक का नाम : भाकर पिता का नाम: त्रिलोक गृह संख्या : 150 उम्र : 35 लिंग : पुरुष	WAN1149707 फोटो उपलब्ध	18 निर्वाचक का नाम : दरिया पति का नाम: भाकर गृह संख्या : 150 उम्र : 34 लिंग : महिला	WAN1674241 फोटो उपलब्ध
19 निर्वाचक का नाम : रामेश्वर पिता का नाम: भीमा गृह संख्या : 151 उम्र : 49 लिंग : पुरुष	FLB1093830 फोटो उपलब्ध	20 निर्वाचक का नाम : गजराज पिता का नाम: भीमा गृह संख्या : 151 उम्र : 45 लिंग : पुरुष	FLB1093756 फोटो उपलब्ध	21 निर्वाचक का नाम : सीता पति का नाम: रामेश्वर गृह संख्या : 151 उम्र : 45 लिंग : महिला	FLB1163104 फोटो उपलब्ध
22 निर्वाचक का नाम : सम्मा पति का नाम: गजराज गृह संख्या : 151 उम्र : 40 लिंग : महिला	FLB1243211 फोटो उपलब्ध	23 निर्वाचक का नाम : कालू राम पिता का नाम: लामू गृह संख्या : 151 उम्र : 37 लिंग : पुरुष	WAN1041508 फोटो उपलब्ध	24 निर्वाचक का नाम : लीला देवी पति का नाम: कालूराम गृह संख्या : 151 उम्र : 35 लिंग : महिला	WAN1252568 फोटो उपलब्ध
25 निर्वाचक का नाम : शोभा पति का नाम: रामेश्वर गृह संख्या : 151 उम्र : 27 लिंग : महिला	WAN1755529 फोटो उपलब्ध	26 निर्वाचक का नाम : सुप्यार देवी पति का नाम: सोनाथ गृह संख्या : 152 उम्र : 52 लिंग : महिला	WAN2453066 फोटो उपलब्ध	27 निर्वाचक का नाम : भुवनेश्वरी रायका पिता का नाम: सोनाथ रायका गृह संख्या : 152 उम्र : 21 लिंग : महिला	WAN2403186 फोटो उपलब्ध
28 निर्वाचक का नाम : रामनाथ पिता का नाम: मांगू गृह संख्या : 153 उम्र : 63 लिंग : पुरुष	RJ/12/100/246299 फोटो उपलब्ध	29 निर्वाचक का नाम : नोसर पति का नाम: रामनाथ गृह संख्या : 153 उम्र : 61 लिंग : महिला	RJ/12/100/093525 फोटो उपलब्ध	30 निर्वाचक का नाम : सम्पति पति का नाम: कैलाशचन्द्र गृह संख्या : 153 उम्र : 41 लिंग : महिला	WAN1210079 फोटो उपलब्ध

31	WAN0005702	निर्वाचक का नाम : केलाश चन्द पिता का नाम: रामनाथ गृह संख्या : 153 उम्र : 40 लिंग : पुरुष	फोटो उपलब्ध	32	WAN0005686	निर्वाचक का नाम : विनोद कुमार पिता का नाम: रामनाथ गृह संख्या : 153 उम्र : 39 लिंग : पुरुष	फोटो उपलब्ध	33	WAN1040740	निर्वाचक का नाम : कमला पिता का नाम: विनोद कुमार गृह संख्या : 153 उम्र : 37 लिंग : महिला	फोटो उपलब्ध
34	FLB1162973	निर्वाचक का नाम : रतना पिता का नाम: भीखा गृह संख्या : 154 उम्र : 59 लिंग : पुरुष	फोटो उपलब्ध	35	FLB1347954	निर्वाचक का नाम : सजना पति का नाम: रतना गृह संख्या : 154 उम्र : 57 लिंग : महिला	फोटो उपलब्ध	36	WAN1674258	निर्वाचक का नाम : लेखराज पिता का नाम: रतना गृह संख्या : 154 उम्र : 32 लिंग : पुरुष	फोटो उपलब्ध
37	WAN1319599	निर्वाचक का नाम : मोतीलाल पिता का नाम: रतना गृह संख्या : 154 उम्र : 30 लिंग : पुरुष	फोटो उपलब्ध	38	WAN1674266	निर्वाचक का नाम : काली देवी पति का नाम: लेखराज गृह संख्या : 154 उम्र : 28 लिंग : महिला	फोटो उपलब्ध	39	RJ/12/100/247067	निर्वाचक का नाम : घेवर पिता का नाम: काना गृह संख्या : 155 उम्र : 54 लिंग : पुरुष	फोटो उपलब्ध
40	FLB1243229	निर्वाचक का नाम : इन्द्रा पति का नाम: घेवर गृह संख्या : 155 उम्र : 44 लिंग : महिला	फोटो उपलब्ध	41	WAN2193340	निर्वाचक का नाम : सुरता पति का नाम: दिनेश कुमार रेबारी गृह संख्या : 155/1 उम्र : 25 लिंग : महिला	फोटो उपलब्ध	42	WAN2159671	निर्वाचक का नाम : दिनेश रेबारी पिता का नाम: घेवर रेबारी गृह संख्या : 155/1 उम्र : 23 लिंग : पुरुष	फोटो उपलब्ध
43	RJ/12/100/246611	निर्वाचक का नाम : काना पिता का नाम: लादू गृह संख्या : 156 उम्र : 57 लिंग : पुरुष	फोटो उपलब्ध	44	RJ/12/100/247222	निर्वाचक का नाम : चान्दूडी पति का नाम: काना गृह संख्या : 156 उम्र : 56 लिंग : महिला	फोटो उपलब्ध	45	WAN1752849	निर्वाचक का नाम : मनभर पति का नाम: गोपाल गृह संख्या : 156 उम्र : 38 लिंग : महिला	फोटो उपलब्ध
46	WAN1752906	निर्वाचक का नाम : मंजू पति का नाम: सोनू गृह संख्या : 156 उम्र : 33 लिंग : महिला	फोटो उपलब्ध	47	WAN1755487	निर्वाचक का नाम : सोनू बैरवा पिता का नाम: कानाराम बैरवा गृह संख्या : 156 उम्र : 32 लिंग : पुरुष	फोटो उपलब्ध	48	WAN1752856	निर्वाचक का नाम : गोपाल बैरवा पिता का नाम: काना राम बैरवा गृह संख्या : 156 उम्र : 29 लिंग : पुरुष	फोटो उपलब्ध
49	WAN1940311	निर्वाचक का नाम : कालू राम बैरवा पिता का नाम: कानाराम बैरवा गृह संख्या : 156 उम्र : 25 लिंग : पुरुष	फोटो उपलब्ध	50	WAN2160273	निर्वाचक का नाम : जसू कालू राम बैरवा पति का नाम: कालू राम बैरवा गृह संख्या : 156/1 उम्र : 23 लिंग : महिला	फोटो उपलब्ध	51	FLB1163021	निर्वाचक का नाम : सीता पति का नाम: गजराज गृह संख्या : 157 उम्र : 48 लिंग : महिला	फोटो उपलब्ध
52	RJ/12/100/246625	निर्वाचक का नाम : गजराज पिता का नाम: उगमाराम गृह संख्या : 157 उम्र : 47 लिंग : पुरुष	फोटो उपलब्ध	53	WAN1762228	निर्वाचक का नाम : विष्णु देवी पति का नाम: पवन बैरवा गृह संख्या : 157 उम्र : 29 लिंग : महिला	फोटो उपलब्ध	54	WAN1762202	निर्वाचक का नाम : सुभाष बैरवा पिता का नाम: गजराज बैरवा गृह संख्या : 157 उम्र : 28 लिंग : पुरुष	फोटो उपलब्ध
55	WAN1762244	निर्वाचक का नाम : पवन बैरवा पिता का नाम: गजराज बैरवा गृह संख्या : 157 उम्र : 28 लिंग : पुरुष	फोटो उपलब्ध	56	WAN1040757	निर्वाचक का नाम : रोडमल पिता का नाम: काना गृह संख्या : 158 उम्र : 51 लिंग : पुरुष	फोटो उपलब्ध	57	FLB1093806	निर्वाचक का नाम : सीतादेवी पति का नाम: रोडमल गृह संख्या : 158 उम्र : 46 लिंग : महिला	फोटो उपलब्ध
58	WAN1803485	निर्वाचक का नाम : दामोदर पिता का नाम: रोडमल बैरवा गृह संख्या : 158 उम्र : 26 लिंग : पुरुष	फोटो उपलब्ध	59	WAN1762186	निर्वाचक का नाम : विकास बैरवा पिता का नाम: राम चन्द्र बैरवा गृह संख्या : 158 उम्र : 26 लिंग : पुरुष	फोटो उपलब्ध	60	WAN2099117	निर्वाचक का नाम : कमला देवी पति का नाम: विकास बैरवा गृह संख्या : 158 उम्र : 24 लिंग : महिला	फोटो उपलब्ध



























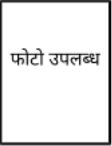



61	RJ/12/100/246297	निर्वाचक का नाम : रामपाल पिता का नाम: पांचू गृह संख्या : 159 उम्र : 51 लिंग : पुरुष	फोटो उपलब्ध	62	RJ/12/100/109373	निर्वाचक का नाम : पारसी पिता का नाम: राम पाल गृह संख्या : 159 उम्र : 48 लिंग : महिला	फोटो उपलब्ध	63	WAN1149731	निर्वाचक का नाम : इकबाल पिता का नाम: अनारखां गृह संख्या : 159 उम्र : 43 लिंग : पुरुष	फोटो उपलब्ध
64	WAN1149756	निर्वाचक का नाम : रमजान खां पिता का नाम: अनारखां गृह संख्या : 159 उम्र : 40 लिंग : पुरुष	फोटो उपलब्ध	65	WAN1149764	निर्वाचक का नाम : नजमा बानु पिता का नाम: रमजान खां गृह संख्या : 159 उम्र : 37 लिंग : महिला	फोटो उपलब्ध	66	WAN1149772	निर्वाचक का नाम : ईसाक पिता का नाम: अनारखां गृह संख्या : 159 उम्र : 33 लिंग : पुरुष	फोटो उपलब्ध
67	WAN1149749	निर्वाचक का नाम : महरून पिता का नाम: इकबाल गृह संख्या : 159 उम्र : 32 लिंग : महिला	फोटो उपलब्ध	68	WAN1149780	निर्वाचक का नाम : साजया बेगम पिता का नाम: ईसाक गृह संख्या : 159 उम्र : 31 लिंग : महिला	फोटो उपलब्ध	69	WAN1842806	निर्वाचक का नाम : शाहरुख खान पिता का नाम: अमरूद खा गृह संख्या : 159 उम्र : 28 लिंग : पुरुष	फोटो उपलब्ध
70	WAN1762178	निर्वाचक का नाम : गणेश बैरवा पिता का नाम: रामपाल बैरवा गृह संख्या : 159 उम्र : 28 लिंग : पुरुष	फोटो उपलब्ध	71	WAN1842764	निर्वाचक का नाम : मोना पिता का नाम: शाहरुख खान गृह संख्या : 159 उम्र : 27 लिंग : महिला	फोटो उपलब्ध	72	WAN2043560	निर्वाचक का नाम : मुस्कान पिता का नाम: जाहिद खान गृह संख्या : 159 उम्र : 23 लिंग : महिला	फोटो उपलब्ध
73	WAN2044444	निर्वाचक का नाम : जाहिद खान पिता का नाम: जाकीर हुसैन गृह संख्या : 159 उम्र : 23 लिंग : पुरुष	फोटो उपलब्ध	74	WAN2410470	निर्वाचक का नाम : मनीष बैरवा पिता का नाम: रामपाल बैरवा गृह संख्या : 159 उम्र : 22 लिंग : पुरुष	फोटो उपलब्ध	75	RJ/12/100/246500	निर्वाचक का नाम : शिवराज पिता का नाम: छोंगा गृह संख्या : 160 उम्र : 60 लिंग : पुरुष	फोटो उपलब्ध
76	RJ/12/100/246323	निर्वाचक का नाम : किशानी पिता का नाम: शिवराज गृह संख्या : 160 उम्र : 58 लिंग : महिला	फोटो उपलब्ध	77	WAN1040765	निर्वाचक का नाम : प्रहलाद पिता का नाम: शिवराज गृह संख्या : 160 उम्र : 32 लिंग : पुरुष	फोटो उपलब्ध	78	WAN1753029	निर्वाचक का नाम : दिनेश कुमार बैरवा पिता का नाम: शिवराज बैरवा गृह संख्या : 160 उम्र : 30 लिंग : पुरुष	फोटो उपलब्ध
79	WAN1753011	निर्वाचक का नाम : मैना बैरवा पिता का नाम: दिनेश बैरवा गृह संख्या : 160 उम्र : 29 लिंग : महिला	फोटो उपलब्ध	80	RJ/12/100/246319	निर्वाचक का नाम : कानी पिता का नाम: छोंगा गृह संख्या : 161 उम्र : 92 लिंग : महिला	फोटो उपलब्ध	81	RJ/12/100/246320	निर्वाचक का नाम : घीसी पिता का नाम: भंवर गृह संख्या : 161 उम्र : 66 लिंग : महिला	फोटो उपलब्ध
82	RJ/12/100/246322	निर्वाचक का नाम : प्रेम पिता का नाम: सावरलाल गृह संख्या : 161 उम्र : 59 लिंग : महिला	फोटो उपलब्ध	83	WAN1040781	निर्वाचक का नाम : रामू पिता का नाम: कैलाश गृह संख्या : 161 उम्र : 40 लिंग : पुरुष	फोटो उपलब्ध	84	WAN1149715	निर्वाचक का नाम : सुन्दर पिता का नाम: सुरेश गृह संख्या : 161 उम्र : 40 लिंग : महिला	फोटो उपलब्ध
85	WAN1040773	निर्वाचक का नाम : सुरेश पिता का नाम: सांवर लाल गृह संख्या : 161 उम्र : 39 लिंग : पुरुष	फोटो उपलब्ध	86	FLB1400845	निर्वाचक का नाम : कैलाश बैरवा पिता का नाम: भंवर गृह संख्या : 161 उम्र : 39 लिंग : पुरुष	फोटो उपलब्ध	87	WAN1040799	निर्वाचक का नाम : गोपाल पिता का नाम: भंवर गृह संख्या : 161 उम्र : 39 लिंग : पुरुष	फोटो उपलब्ध
88	WAN1194497	निर्वाचक का नाम : शंकर पिता का नाम: भंवर गृह संख्या : 161 उम्र : 35 लिंग : पुरुष	फोटो उपलब्ध	89	WAN1149723	निर्वाचक का नाम : मुकेश पिता का नाम: सांवरलाल गृह संख्या : 161 उम्र : 31 लिंग : पुरुष	फोटो उपलब्ध	90	WAN1752997	निर्वाचक का नाम : फूल चंद बैरवा पिता का नाम: भंवर लाल गृह संख्या : 161 उम्र : 27 लिंग : पुरुष	फोटो उपलब्ध

91	WAN2045334	निर्वाचक का नाम : सोनिया बैरवा पति का नाम: फूल चंद गृह संख्या : 161 उम्र : 27 लिंग : महिला	फोटो उपलब्ध	92	FLB1162965	निर्वाचक का नाम : कल्याण मल पिता का नाम: छोगा गृह संख्या : 162 उम्र : 57 लिंग : पुरुष	फोटो उपलब्ध	93	WAN1752989	निर्वाचक का नाम : कालू राम बैरवा पिता का नाम: कल्याण मल गृह संख्या : 162 उम्र : 28 लिंग : पुरुष	फोटो उपलब्ध
94	FLB1093889	निर्वाचक का नाम : मोडूराम पिता का नाम: नाथूलाल गृह संख्या : 163 उम्र : 44 लिंग : पुरुष	फोटो उपलब्ध	95	FLB1163120	निर्वाचक का नाम : समता देवी पति का नाम: मोडूराम गृह संख्या : 163 उम्र : 39 लिंग : महिला	फोटो उपलब्ध	96	WAN1867431	निर्वाचक का नाम : धर्मेश कुमार बैरवा पिता का नाम: मोडूराम बैरवा गृह संख्या : 163 उम्र : 25 लिंग : पुरुष	फोटो उपलब्ध
97	RJ/12/100/246331	निर्वाचक का नाम : पांची पति का नाम: फुल चन्द गृह संख्या : 164 उम्र : 64 लिंग : महिला	फोटो उपलब्ध	98	WAN0604074	निर्वाचक का नाम : शंकरलाल पिता का नाम: फुलचंद गृह संख्या : 164 उम्र : 43 लिंग : पुरुष	फोटो उपलब्ध	99	WAN1149343	निर्वाचक का नाम : किरण पति का नाम: शंकरलाल गृह संख्या : 164 उम्र : 39 लिंग : महिला	फोटो उपलब्ध
100	WAN0604082	निर्वाचक का नाम : अशोक पिता का नाम: नाथूलाल गृह संख्या : 164 उम्र : 37 लिंग : पुरुष	फोटो उपलब्ध	101	WAN1210087	निर्वाचक का नाम : सुरमा पति का नाम: अशोक कुमार गृह संख्या : 164 उम्र : 33 लिंग : महिला	फोटो उपलब्ध	102	RJ/12/100/246327	निर्वाचक का नाम : कंचन पति का नाम: हीरा गृह संख्या : 165 उम्र : 68 लिंग : महिला	फोटो उपलब्ध
103	RJ/12/100/246328	निर्वाचक का नाम : पारस पिता का नाम: हीरा गृह संख्या : 165 उम्र : 52 लिंग : पुरुष	फोटो उपलब्ध	104	RJ/12/100/246329	निर्वाचक का नाम : धत्री पति का नाम: पारस गृह संख्या : 165 उम्र : 50 लिंग : महिला	फोटो उपलब्ध	105	RJ/12/100/247216	निर्वाचक का नाम : सुरेशचंद पिता का नाम: हीरालाल गृह संख्या : 165 उम्र : 44 लिंग : पुरुष	फोटो उपलब्ध
106	WAN0005868	निर्वाचक का नाम : इन्द्रा पति का नाम: सुरेशचन्द गृह संख्या : 165 उम्र : 44 लिंग : महिला	फोटो उपलब्ध	107	WAN1319607	निर्वाचक का नाम : हरलाल पिता का नाम: रतनलाल गृह संख्या : 165 उम्र : 30 लिंग : पुरुष	फोटो उपलब्ध	108	WAN1435940	निर्वाचक का नाम : धमेन्द्र कुमार पिता का नाम: पारस मल गृह संख्या : 165 उम्र : 27 लिंग : पुरुष	फोटो उपलब्ध
109	WAN1871110	निर्वाचक का नाम : विष्णु कुमार पिता का नाम: पारसमल गृह संख्या : 165 उम्र : 25 लिंग : पुरुष	फोटो उपलब्ध	110	WAN2064277	निर्वाचक का नाम : दयाल शंकर प्रजापत पिता का नाम: सुरेश चंद्र प्रजापत गृह संख्या : 165 उम्र : 23 लिंग : पुरुष	फोटो उपलब्ध	111	RJ/12/100/246332	निर्वाचक का नाम : गोपीलाल पिता का नाम: भागीरथ गृह संख्या : 166 उम्र : 71 लिंग : पुरुष	फोटो उपलब्ध
112	RJ/12/100/246502	निर्वाचक का नाम : प्रेम पति का नाम: गोपीलाल गृह संख्या : 166 उम्र : 68 लिंग : महिला	फोटो उपलब्ध	113	WAN1149798	निर्वाचक का नाम : घेवर पिता का नाम: गोपीलाल गृह संख्या : 166 उम्र : 39 लिंग : पुरुष	फोटो उपलब्ध	114	WAN1752955	निर्वाचक का नाम : सम्पति कुमारी पति का नाम: सांवर लाल गृह संख्या : 166 उम्र : 39 लिंग : महिला	फोटो उपलब्ध
115	WAN1149806	निर्वाचक का नाम : सीमा पति का नाम: घेवर गृह संख्या : 166 उम्र : 38 लिंग : महिला	फोटो उपलब्ध	116	WAN1149814	निर्वाचक का नाम : महावीर पिता का नाम: गोपीलाल गृह संख्या : 166 उम्र : 34 लिंग : पुरुष	फोटो उपलब्ध	117	WAN1093897	निर्वाचक का नाम : गुणिया पति का नाम: महावीर गृह संख्या : 166 उम्र : 32 लिंग : महिला	फोटो उपलब्ध
118	WAN2325587	निर्वाचक का नाम : मनसा कुम्हार पिता का नाम: संपती गृह संख्या : 166/1 उम्र : 20 लिंग : महिला	फोटो उपलब्ध	119	WAN0005884	निर्वाचक का नाम : पुसा पिता का नाम: लखमा गृह संख्या : 168 उम्र : 77 लिंग : पुरुष	फोटो उपलब्ध	120	FLB1139757	निर्वाचक का नाम : सायरी पति का नाम: पुसा गृह संख्या : 168 उम्र : 70 लिंग : महिला	फोटो उपलब्ध

121 निर्वाचक का नाम : कैलाश पिता का नाम: पुसा गृह संख्या : 168 उम्र : 38 लिंग : पुरुष	WAN1040807	122 निर्वाचक का नाम : शंकर पिता का नाम: पूषा गृह संख्या : 168 उम्र : 38 लिंग : पुरुष	WAN1252576	123 निर्वाचक का नाम : ताराचन्द पिता का नाम: पूषा गृह संख्या : 168 उम्र : 35 लिंग : पुरुष	WAN1252584
124 निर्वाचक का नाम : जीया पति का नाम: कैलाश गृह संख्या : 168 उम्र : 33 लिंग : महिला	WAN1252592	125 निर्वाचक का नाम : लक्ष्मी प्रजापत पति का नाम: शंकर लाल गृह संख्या : 168 उम्र : 30 लिंग : महिला	WAN1755677	126 निर्वाचक का नाम : रेखा पति का नाम: तारा चंद गृह संख्या : 168 उम्र : 29 लिंग : महिला	WAN1755644
127 निर्वाचक का नाम : भूरी पति का नाम: रतना गृह संख्या : 169 उम्र : 64 लिंग : महिला	RJ/12/100/246511	128 निर्वाचक का नाम : उद्द राम पिता का नाम: नारायण गृह संख्या : 169 उम्र : 62 लिंग : पुरुष	RJ/12/100/246512	129 निर्वाचक का नाम : लाली पति का नाम: उद्द राम गृह संख्या : 169 उम्र : 61 लिंग : महिला	RJ/12/100/246513
130 निर्वाचक का नाम : जसराज पिता का नाम: रतन लाल गृह संख्या : 169 उम्र : 41 लिंग : पुरुष	WAN1040815	131 निर्वाचक का नाम : गोपाल पिता का नाम: रतन प्रजापत गृह संख्या : 169 उम्र : 39 लिंग : पुरुष	FLB1488972	132 निर्वाचक का नाम : कैलाश पिता का नाम: उदयराम गृह संख्या : 169 उम्र : 35 लिंग : पुरुष	WAN0798074
133 निर्वाचक का नाम : रेखा देवी पति का नाम: रामदेव गृह संख्या : 169 उम्र : 35 लिंग : महिला	WAN1149822	134 निर्वाचक का नाम : सीमा पति का नाम: जसराज गृह संख्या : 169 उम्र : 35 लिंग : महिला	WAN1111962	135 निर्वाचक का नाम : लक्ष्मी देवी पति का नाम: कैलाश कुम्हार गृह संख्या : 169 उम्र : 34 लिंग : महिला	WAN1111970
136 निर्वाचक का नाम : रामदेव पिता का नाम: उदयराम गृह संख्या : 169 उम्र : 34 लिंग : पुरुष	WAN1040823	137 निर्वाचक का नाम : सुरेश कुमार कुम्हार पिता का नाम: उदयराम गृह संख्या : 169 उम्र : 32 लिंग : पुरुष	WAN1252600	138 निर्वाचक का नाम : मुकेश कुम्हार पिता का नाम: उदय राम कुम्हार गृह संख्या : 169 उम्र : 27 लिंग : पुरुष	WAN1801232
139 निर्वाचक का नाम : चिंता पति का नाम: गोपाल प्रजापत गृह संख्या : 169 उम्र : 26 लिंग : महिला	WAN1801190	140 निर्वाचक का नाम : मधू देवी पति का नाम: सुरेश कुमार कुम्हार गृह संख्या : 169 उम्र : 24 लिंग : महिला	WAN2040533	141 निर्वाचक का नाम : छोटू पिता का नाम: जगन्नाथ गृह संख्या : 170 उम्र : 69 लिंग : पुरुष	RJ/12/100/247090
142 निर्वाचक का नाम : जडाव पति का नाम: छोटू गृह संख्या : 170 उम्र : 69 लिंग : महिला	RJ/12/100/247078	143 निर्वाचक का नाम : बबलू कुमार प्रजापत पिता का नाम: छोटू लाल प्रजापत गृह संख्या : 170 उम्र : 25 लिंग : पुरुष	WAN1922921	144 निर्वाचक का नाम : रिद्धकरण पिता का नाम: जगन्नाथ गृह संख्या : 171 उम्र : 57 लिंग : पुरुष	RJ/12/100/246505
145 निर्वाचक का नाम : लीला पति का नाम: रिद्धकरण गृह संख्या : 171 उम्र : 55 लिंग : महिला	RJ/12/100/246506	146 निर्वाचक का नाम : महावीर पिता का नाम: रिद्धकरण गृह संख्या : 171 उम्र : 35 लिंग : पुरुष	WAN1319615	147 निर्वाचक का नाम : चन्ता देवी पति का नाम: महावीर गृह संख्या : 171 उम्र : 34 लिंग : महिला	WAN1210145
148 निर्वाचक का नाम : लालीदेवी पति का नाम: गोविन्द राम गृह संख्या : 171 उम्र : 32 लिंग : महिला	WAN1149830	149 निर्वाचक का नाम : महेन्द्र पिता का नाम: रिद्धकरण गृह संख्या : 171 उम्र : 32 लिंग : पुरुष	WAN2002277	150 निर्वाचक का नाम : गोविंद कुम्हार पिता का नाम: रिद्धकरण कुम्हार गृह संख्या : 171 उम्र : 32 लिंग : पुरुष	WAN2015261

151 निर्वाचक का नाम : प्रियंका पति का नाम: महेंद्र गृह संख्या : 171 उम्र : 26 लिंग : महिला	WAN2041622 फोटो उपलब्ध	152 निर्वाचक का नाम : लाडा पति का नाम: जगदीश गृह संख्या : 172 उम्र : 55 लिंग : महिला	FLB1243252 फोटो उपलब्ध	153 निर्वाचक का नाम : शान्ती पति का नाम: भैरू गृह संख्या : 173 उम्र : 69 लिंग : महिला	RJ/12/100/247057 फोटो उपलब्ध
154 निर्वाचक का नाम : बजरंगलाल पिता का नाम: भैरूलाल गृह संख्या : 173 उम्र : 44 लिंग : पुरुष	WAN1149350 फोटो उपलब्ध	155 निर्वाचक का नाम : माया पति का नाम: बजरंग गृह संख्या : 173 उम्र : 41 लिंग : महिला	WAN1149848 फोटो उपलब्ध	156 निर्वाचक का नाम : धनराज पिता का नाम: भैरूलाल गृह संख्या : 173 उम्र : 36 लिंग : पुरुष	WAN1149368 फोटो उपलब्ध
157 निर्वाचक का नाम : ग्यारसी पति का नाम: धनराज गृह संख्या : 173 उम्र : 34 लिंग : महिला	WAN1149855 फोटो उपलब्ध	158 निर्वाचक का नाम : राजेंद्र कुम्हार पिता का नाम: धनराज कुम्हार गृह संख्या : 173 नरपत खेड़ा उम्र : 20 लिंग : पुरुष	WAN2448926 फोटो उपलब्ध	159 निर्वाचक का नाम : मंगला पिता का नाम: लखमा गृह संख्या : 174 उम्र : 70 लिंग : पुरुष	RJ/12/100/246075 फोटो उपलब्ध
160 निर्वाचक का नाम : पांची पति का नाम: मंगला गृह संख्या : 174 उम्र : 69 लिंग : महिला	RJ/12/100/246076 फोटो उपलब्ध	161 निर्वाचक का नाम : हेमराज पिता का नाम: मंगला राम गृह संख्या : 174 उम्र : 41 लिंग : पुरुष	FLB1347988 फोटो उपलब्ध	162 निर्वाचक का नाम : माया देवी प्रजापत पति का नाम: हेमराज गृह संख्या : 174 उम्र : 37 लिंग : महिला	WAN1210251 फोटो उपलब्ध
163 निर्वाचक का नाम : धनराज बैरवा पिता का नाम: लखमा राम गृह संख्या : 208 उम्र : 27 लिंग : पुरुष	WAN1752286 फोटो उपलब्ध	164 निर्वाचक का नाम : निरमा पति का नाम: हंसराज गृह संख्या : 224 उम्र : 27 लिंग : महिला	WAN1752500 फोटो उपलब्ध	165 निर्वाचक का नाम : अशोक कुमार पिता का नाम: रामप्रसाद गृह संख्या : 226 उम्र : 32 लिंग : महिला	WAN1786151 फोटो उपलब्ध
166 निर्वाचक का नाम : आशा पति का नाम: अशोक कुमार गृह संख्या : 226 उम्र : 31 लिंग : महिला	WAN1786102 फोटो उपलब्ध	167 निर्वाचक का नाम : सौंवर लाल पिता का नाम: राम प्रसाद गृह संख्या : 226 उम्र : 29 लिंग : पुरुष	WAN1785997 फोटो उपलब्ध	168 निर्वाचक का नाम : संतोष बैरवा पति का नाम: पंचु लाल गृह संख्या : 230 उम्र : 29 लिंग : महिला	WAN1785880 फोटो उपलब्ध
169 निर्वाचक का नाम : सुगन लाल पिता का नाम: छोटी लाल गृह संख्या : 256 उम्र : 31 लिंग : पुरुष	WAN1762988 फोटो उपलब्ध	170 निर्वाचक का नाम : चौथमल पिता का नाम: धन्ना लाल गृह संख्या : 264 उम्र : 67 लिंग : पुरुष	WAN1785849 फोटो उपलब्ध	171 निर्वाचक का नाम : दिनेश बैरवा पिता का नाम: छगन लाल गृह संख्या : 265 उम्र : 24 लिंग : पुरुष	WAN2040624 फोटो उपलब्ध
172 निर्वाचक का नाम : मीरा पति का नाम: भागचंद गृह संख्या : 284 उम्र : 37 लिंग : महिला	WAN1785732 फोटो उपलब्ध	173 निर्वाचक का नाम : भागचंद पिता का नाम: माधू बैरवा गृह संख्या : 284 उम्र : 35 लिंग : पुरुष	WAN1785799 फोटो उपलब्ध	174 निर्वाचक का नाम : निरमा पति का नाम: सुभाष गृह संख्या : लांबा उम्र : 21 लिंग : महिला	WAN2412831 फोटो उपलब्ध

175	WAN1674274	निर्वाचक का नाम : गौतम जाट पिता का नाम: सावर लाल गृह संख्या : 161 उम्र : 29 लिंग : पुरुष	फोटो उपलब्ध	176	FLB1093574	निर्वाचक का नाम : पन्ना पिता का नाम: छोगा गृह संख्या : 175 उम्र : 79 लिंग : पुरुष	फोटो उपलब्ध	177	FLB1093582	निर्वाचक का नाम : सुन्दर पति का नाम: पन्ना गृह संख्या : 175 उम्र : 77 लिंग : महिला	फोटो उपलब्ध
178	FLB1093590	निर्वाचक का नाम : धूकल पिता का नाम: छोगा गृह संख्या : 175 उम्र : 77 लिंग : पुरुष	फोटो उपलब्ध	179	FLB1093608	निर्वाचक का नाम : जीया पति का नाम: धूकल गृह संख्या : 175 उम्र : 73 लिंग : महिला	फोटो उपलब्ध	180	RJ/12/100/246528	निर्वाचक का नाम : उगमा पिता का नाम: छोंगा गृह संख्या : 175 उम्र : 73 लिंग : पुरुष	फोटो उपलब्ध
181	RJ/12/100/246527	निर्वाचक का नाम : श्रीराम पिता का नाम: छोगा गृह संख्या : 175 उम्र : 72 लिंग : पुरुष	फोटो उपलब्ध	182	RJ/12/100/246342	निर्वाचक का नाम : प्रेम पति का नाम: उगमा गृह संख्या : 175 उम्र : 71 लिंग : महिला	फोटो उपलब्ध	183	RJ/12/100/246343	निर्वाचक का नाम : छगू पति का नाम: छगना गृह संख्या : 175 उम्र : 64 लिंग : महिला	फोटो उपलब्ध
184	FLB1093616	निर्वाचक का नाम : छगना पिता का नाम: छोगा गृह संख्या : 175 उम्र : 63 लिंग : पुरुष	फोटो उपलब्ध	185	RJ/12/100/246529	निर्वाचक का नाम : देवी पिता का नाम: छोगा गृह संख्या : 175 उम्र : 61 लिंग : पुरुष	फोटो उपलब्ध	186	FLB3251741	निर्वाचक का नाम : प्रमेशवरी पति का नाम: प्रभू गृह संख्या : 175 उम्र : 61 लिंग : महिला	फोटो उपलब्ध
187	RJ/12/100/246344	निर्वाचक का नाम : राधा पति का नाम: देवी गृह संख्या : 175 उम्र : 60 लिंग : महिला	फोटो उपलब्ध	188	RJ/12/100/246530	निर्वाचक का नाम : प्रभू पिता का नाम: छोगा गृह संख्या : 175 उम्र : 60 लिंग : पुरुष	फोटो उपलब्ध	189	WAN1040849	निर्वाचक का नाम : रामदेव पिता का नाम: उगमा गृह संख्या : 175 उम्र : 40 लिंग : पुरुष	फोटो उपलब्ध
190	WAN1149376	निर्वाचक का नाम : बालु पिता का नाम: छगनलाल गृह संख्या : 175 उम्र : 37 लिंग : पुरुष	फोटो उपलब्ध	191	WAN1040856	निर्वाचक का नाम : इन्द्रा पति का नाम: रामदेव गृह संख्या : 175 उम्र : 35 लिंग : महिला	फोटो उपलब्ध	192	WAN1040864	निर्वाचक का नाम : मीरा पति का नाम: बालु गृह संख्या : 175 उम्र : 35 लिंग : महिला	फोटो उपलब्ध
193	WAN1040872	निर्वाचक का नाम : रतनलाल पिता का नाम: हगामीलाल गृह संख्या : 175 उम्र : 34 लिंग : पुरुष	फोटो उपलब्ध	194	WAN1040880	निर्वाचक का नाम : राम कुवार पिता का नाम: उगमा गृह संख्या : 175 उम्र : 34 लिंग : पुरुष	फोटो उपलब्ध	195	WAN1761964	निर्वाचक का नाम : टिकू देवी जाट पति का नाम: नारायण लाल गृह संख्या : 175 उम्र : 34 लिंग : महिला	फोटो उपलब्ध
196	WAN1040898	निर्वाचक का नाम : मांगीलाल पिता का नाम: श्री राम गृह संख्या : 175 उम्र : 33 लिंग : पुरुष	फोटो उपलब्ध	197	WAN1149384	निर्वाचक का नाम : नारायण पिता का नाम: छगनलाल गृह संख्या : 175 उम्र : 33 लिंग : पुरुष	फोटो उपलब्ध	198	WAN1871151	निर्वाचक का नाम : प्रेम देवी पति का नाम: राजेंद्र चौधरी गृह संख्या : 175 उम्र : 32 लिंग : महिला	फोटो उपलब्ध
199	WAN1871193	निर्वाचक का नाम : सुरता देवी पति का नाम: रतन लाल गृह संख्या : 175 उम्र : 32 लिंग : महिला	फोटो उपलब्ध	200	WAN1319623	निर्वाचक का नाम : कमलेश कुमार चौधरी पिता का नाम: धूकल गृह संख्या : 175 उम्र : 31 लिंग : पुरुष	फोटो उपलब्ध	201	WAN1761998	निर्वाचक का नाम : भागवती पति का नाम: मंगी लाल गृह संख्या : 175 उम्र : 31 लिंग : महिला	फोटो उपलब्ध
202	WAN1755602	निर्वाचक का नाम : पिंकी पति का नाम: रामकुंवर चौधरी गृह संख्या : 175 उम्र : 31 लिंग : महिला	फोटो उपलब्ध	203	WAN1674282	निर्वाचक का नाम : मंशा जाट पिता का नाम: रामदेव गृह संख्या : 175 उम्र : 30 लिंग : महिला	फोटो उपलब्ध	204	WAN1755545	निर्वाचक का नाम : गंगा पति का नाम: कमलेश गृह संख्या : 175 उम्र : 30 लिंग : महिला	फोटो उपलब्ध

205 निर्वाचक का नाम : दिनेश चौधरी पिता का नाम: देवी लाल चौधरी गृह संख्या : 175 उम्र : 29 लिंग : पुरुष	WAN1750231 	206 निर्वाचक का नाम : बाबूलाल चौधरी पिता का नाम: छगन लाल गृह संख्या : 175 उम्र : 27 लिंग : पुरुष	WAN1871177 	207 निर्वाचक का नाम : किशन लाल चौधरी पिता का नाम: श्री राम चौधरी गृह संख्या : 175 उम्र : 26 लिंग : पुरुष	WAN1745314 
208 निर्वाचक का नाम : मनभर जाट किशन लाल चौधरी पति का नाम: किशनलाल चौधरी गृह संख्या : 175 उम्र : 26 लिंग : महिला	WAN2161701 	209 निर्वाचक का नाम : सुन्दर पति का नाम: नानू गृह संख्या : 176 उम्र : 77 लिंग : महिला	FLB1093764 	210 निर्वाचक का नाम : पोतू पिता का नाम: नानू गृह संख्या : 176 उम्र : 46 लिंग : पुरुष	WAN0603720 
211 निर्वाचक का नाम : इन्द्रा पति का नाम: पोतू गृह संख्या : 176 उम्र : 44 लिंग : महिला	WAN0603829 	212 निर्वाचक का नाम : मैना पति का नाम: गोपाल गृह संख्या : 176 उम्र : 42 लिंग : महिला	FLB3276110 	213 निर्वाचक का नाम : गोपाल पिता का नाम: नानू गृह संख्या : 176 उम्र : 41 लिंग : पुरुष	FLB1093624 
214 निर्वाचक का नाम : गोपाली पति का नाम: शिवराज गृह संख्या : 177 उम्र : 63 लिंग : महिला	RJ/12/100/246336 	215 निर्वाचक का नाम : शिवराज पिता का नाम: सांवता गृह संख्या : 177 उम्र : 62 लिंग : पुरुष	RJ/12/100/246525 	216 निर्वाचक का नाम : महादेव पिता का नाम: शिवराज गृह संख्या : 177 उम्र : 35 लिंग : पुरुष	WAN1111988 
217 निर्वाचक का नाम : बिमा पति का नाम: महादेव गृह संख्या : 177 उम्र : 33 लिंग : महिला	WAN1111996 	218 निर्वाचक का नाम : सुखपाल जाट पिता का नाम: शिवराज गृह संख्या : 177 उम्र : 31 लिंग : पुरुष	WAN1745272 	219 निर्वाचक का नाम : सरोज जाट पति का नाम: सुखपाल गृह संख्या : 177 उम्र : 29 लिंग : महिला	WAN1747906 
220 निर्वाचक का नाम : छोदू पिता का नाम: सांवता गृह संख्या : 178 उम्र : 69 लिंग : पुरुष	RJ/12/100/246337 	221 निर्वाचक का नाम : पुखराज पिता का नाम: छोदू गृह संख्या : 178 उम्र : 39 लिंग : पुरुष	WAN1149392 	222 निर्वाचक का नाम : लाली पति का नाम: पुखराज गृह संख्या : 178 उम्र : 35 लिंग : महिला	WAN1040906 
223 निर्वाचक का नाम : रामचन्द्र पिता का नाम: रोड़ा गृह संख्या : 179 उम्र : 41 लिंग : पुरुष	FLB1093640 	224 निर्वाचक का नाम : रेखा जाट पति का नाम: अमर चन्द जाट गृह संख्या : 179 उम्र : 41 लिंग : महिला	WAN1252626 	225 निर्वाचक का नाम : अमर चन्द जाट पिता का नाम: रोडमल गृह संख्या : 179 उम्र : 39 लिंग : पुरुष	WAN0764902 
226 निर्वाचक का नाम : मंजू जाट पति का नाम: रामचन्द्र गृह संख्या : 179 उम्र : 38 लिंग : महिला	WAN1252618 	227 निर्वाचक का नाम : लोकेश चौधरी पिता का नाम: अमर चंद चौधरी गृह संख्या : 179 उम्र : 19 लिंग : पुरुष	WAN2505642 	228 निर्वाचक का नाम : सांवरलाल पिता का नाम: चम्पा गृह संख्या : 180 उम्र : 58 लिंग : पुरुष	RJ/12/100/247156 
229 निर्वाचक का नाम : कमला पति का नाम: सावरलाल गृह संख्या : 180 उम्र : 48 लिंग : महिला	FLB3251485 	230 निर्वाचक का नाम : गणेश जाट पिता का नाम: चंपा लाल गृह संख्या : 180 उम्र : 43 लिंग : पुरुष	WAN1752211 	231 निर्वाचक का नाम : मीरा पति का नाम: गणेश गृह संख्या : 180 उम्र : 38 लिंग : महिला	WAN1210152 
232 निर्वाचक का नाम : हेमा देवी पति का नाम: रामचन्द्र गृह संख्या : 180 उम्र : 33 लिंग : महिला	WAN1252634 	233 निर्वाचक का नाम : महेंद्र जाट पिता का नाम: घासी लाल गृह संख्या : 180 उम्र : 25 लिंग : पुरुष	WAN2038594 	234 निर्वाचक का नाम : राहुल चौधरी पिता का नाम: गणेश चौधरी गृह संख्या : 180 उम्र : 19 लिंग : पुरुष	WAN2636736 

235	WAN1752138
निर्वाचक का नाम : भागचंद बैरवा पिता का नाम: रायचंद बैरवा गृह संख्या : 202 उम्र : 29 लिंग : पुरुष	फोटो उपलब्ध

236	WAN1755214
निर्वाचक का नाम : कुलदीप बैरवा पिता का नाम: ब्रह्म दत्त बैरवा गृह संख्या : 203 उम्र : 33 लिंग : पुरुष	फोटो उपलब्ध

237	WAN1995521
निर्वाचक का नाम : ओम प्रकाश रेदास पिता का नाम: रायमल रेदास गृह संख्या : 224 उम्र : 31 लिंग : पुरुष	फोटो उपलब्ध

238	RJ/12/100/246195	निर्वाचक का नाम : चोथी पति का नाम: सोहन गृह संख्या : 181 उम्र : 62 लिंग : महिला	239	WAN0807552	निर्वाचक का नाम : रामकुमार पिता का नाम: मोहन लाल गृह संख्या : 182 उम्र : 36 लिंग : पुरुष	240	WAN1040914	निर्वाचक का नाम : लक्ष्मण पिता का नाम: मोहन गृह संख्या : 182 उम्र : 36 लिंग : पुरुष
241	WAN1149871	निर्वाचक का नाम : संतोष कुमारी पति का नाम: राम कुंवार गृह संख्या : 182 उम्र : 34 लिंग : महिला	242	WAN1755537	निर्वाचक का नाम : राजेश कुमार पिता का नाम: मोहन लाल गृह संख्या : 182 उम्र : 32 लिंग : पुरुष	243	WAN1149889	निर्वाचक का नाम : रेखा पति का नाम: लक्ष्मण गृह संख्या : 182 उम्र : 31 लिंग : महिला
244	WAN1755495	निर्वाचक का नाम : रेखा पति का नाम: राजेश कुमार गृह संख्या : 182 उम्र : 28 लिंग : महिला	245	FLB1243278	निर्वाचक का नाम : नन्दू पति का नाम: तेजू गृह संख्या : 183 उम्र : 65 लिंग : महिला	246	RJ/12/100/246455	निर्वाचक का नाम : तेजू पिता का नाम: हजारी गृह संख्या : 183 उम्र : 62 लिंग : पुरुष
247	WAN0603936	निर्वाचक का नाम : बिरदी चंद पिता का नाम: उंकार गृह संख्या : 184 उम्र : 41 लिंग : पुरुष	248	WAN1040922	निर्वाचक का नाम : ज्योति पति का नाम: बिरदी चंद गृह संख्या : 184 उम्र : 37 लिंग : महिला	249	WAN2024644	निर्वाचक का नाम : गोपाल माली पिता का नाम: हजारी गृह संख्या : 185 उम्र : 56 लिंग : पुरुष
250	RJ/12/100/247018	निर्वाचक का नाम : चान्दा पति का नाम: गोपाल गृह संख्या : 185 उम्र : 53 लिंग : महिला	251	WAN1803519	निर्वाचक का नाम : बजरंग लाल माली पिता का नाम: गोपाल लाल माली गृह संख्या : 185 उम्र : 26 लिंग : पुरुष	252	RJ/12/100/246534	निर्वाचक का नाम : रघुनाथ पिता का नाम: हजारी गृह संख्या : 186 उम्र : 62 लिंग : पुरुष
253	FLB1400589	निर्वाचक का नाम : सीता पति का नाम: रघुनाथ गृह संख्या : 186 उम्र : 54 लिंग : महिला	254	WAN1867456	निर्वाचक का नाम : दुर्गा माली पिता का नाम: रघुनाथ माली गृह संख्या : 186 उम्र : 25 लिंग : महिला	255	RJ/12/100/246535	निर्वाचक का नाम : लाड पति का नाम: कल्याण गृह संख्या : 187 उम्र : 59 लिंग : महिला
256	WAN0604025	निर्वाचक का नाम : नंद किशोर पिता का नाम: कल्याण गृह संख्या : 187 उम्र : 37 लिंग : पुरुष	257	RJ/12/100/246207	निर्वाचक का नाम : नोसरी पति का नाम: हीरा गृह संख्या : 188 उम्र : 77 लिंग : महिला	258	RJ/12/100/247065	निर्वाचक का नाम : सन्तोष पति का नाम: राम चन्द गृह संख्या : 188 उम्र : 51 लिंग : महिला
259	RJ/12/100/246454	निर्वाचक का नाम : राम चन्द्र पिता का नाम: हीरा गृह संख्या : 188 उम्र : 49 लिंग : पुरुष	260	FLB1093467	निर्वाचक का नाम : लाली पति का नाम: रोडमल गृह संख्या : 189 उम्र : 66 लिंग : महिला	261	WAN2195626	निर्वाचक का नाम : महावीर प्रजापति पिता का नाम: रोडमल गृह संख्या : 189 उम्र : 47 लिंग : पुरुष
262	WAN0674838	निर्वाचक का नाम : चंदा देवी पति का नाम: महावीर गृह संख्या : 189 उम्र : 44 लिंग : महिला	263	WAN0603738	निर्वाचक का नाम : अमरचन्द प्रजापत पिता का नाम: रोडमल गृह संख्या : 189 उम्र : 43 लिंग : पुरुष	264	FLB1243286	निर्वाचक का नाम : कंचन पति का नाम: अमर चंद गृह संख्या : 189 उम्र : 42 लिंग : महिला
265	WAN0798082	निर्वाचक का नाम : मुकेश कुमार पिता का नाम: रोडमल गृह संख्या : 189 उम्र : 38 लिंग : पुरुष	266	WAN1040930	निर्वाचक का नाम : माया पति का नाम: मुकेश गृह संख्या : 189 उम्र : 34 लिंग : महिला	267	WAN2042711	निर्वाचक का नाम : रोहित प्रजापत पिता का नाम: अमरचंद प्रजापत गृह संख्या : 189 उम्र : 23 लिंग : पुरुष

268	WAN2469724	निर्वाचक का नाम : राकेशप्रजापत पिता का नाम: अमरचंद प्रजापत गृह संख्या : 189 उम्र : 22 लिंग : पुरुष	फोटो उपलब्ध	269	WAN2240174	निर्वाचक का नाम : राहुल प्रजापति पिता का नाम: महावीर प्रजापति गृह संख्या : 189/1 उम्र : 23 लिंग : पुरुष	फोटो उपलब्ध	270	FLB1139567	निर्वाचक का नाम : सजना पति का नाम: जीवराज गृह संख्या : 190 उम्र : 62 लिंग : महिला	फोटो उपलब्ध
271	RJ/12/100/246184	निर्वाचक का नाम : हगामा पिता का नाम: गोकल गृह संख्या : 191 उम्र : 78 लिंग : पुरुष	फोटो उपलब्ध	272	RJ/12/100/246185	निर्वाचक का नाम : ग्यारसी पति का नाम: हगामा गृह संख्या : 191 उम्र : 74 लिंग : महिला	फोटो उपलब्ध	273	RJ/12/100/246186	निर्वाचक का नाम : रामकन्या पति का नाम: सत्यनारायण गृह संख्या : 191 उम्र : 49 लिंग : महिला	फोटो उपलब्ध
274	WAN2002285	निर्वाचक का नाम : शोभा प्रजापत पति का नाम: कृष्णार्जुन गृह संख्या : 191 उम्र : 32 लिंग : महिला	फोटो उपलब्ध	275	WAN1513787	निर्वाचक का नाम : कृष्णार्जुन पिता का नाम: सत्यनारायण प्रजापत गृह संख्या : 191 उम्र : 30 लिंग : पुरुष	फोटो उपलब्ध	276	WAN1513845	निर्वाचक का नाम : विनोद कुमार पिता का नाम: सत्यनारायण गृह संख्या : 191 उम्र : 27 लिंग : पुरुष	फोटो उपलब्ध
# 277	WAN2649309	निर्वाचक का नाम : गुनय देवी पति का नाम: हेमा गृह संख्या : 193 उम्र : 50 लिंग : महिला	फोटो उपलब्ध	278	WAN1995497	निर्वाचक का नाम : माया प्रजापत पति का नाम: रवी कुमार प्रजापत गृह संख्या : 193 उम्र : 30 लिंग : महिला	फोटो उपलब्ध	279	WAN1995489	निर्वाचक का नाम : दिनेश कुमार प्रजापत पिता का नाम: हेमराज प्रजापत गृह संख्या : 193 उम्र : 30 लिंग : पुरुष	फोटो उपलब्ध
280	WAN1745397	निर्वाचक का नाम : रवि कुमार पिता का नाम: हेमराज गृह संख्या : 193 उम्र : 27 लिंग : पुरुष	फोटो उपलब्ध	281	FLB3252087	निर्वाचक का नाम : शिवराज पिता का नाम: रतना गृह संख्या : 194 उम्र : 51 लिंग : पुरुष	फोटो उपलब्ध	282	WAN1149897	निर्वाचक का नाम : लाली पति का नाम: शिवराज गृह संख्या : 194 उम्र : 49 लिंग : महिला	फोटो उपलब्ध
283	WAN1745355	निर्वाचक का नाम : कृष्ण गोपाल कुम्हार पिता का नाम: शिवराज कुम्हार गृह संख्या : 194 उम्र : 32 लिंग : पुरुष	फोटो उपलब्ध	284	WAN1745538	निर्वाचक का नाम : सरोज प्रजापत पति का नाम: कृष्ण गोपाल गृह संख्या : 194 उम्र : 29 लिंग : महिला	फोटो उपलब्ध	285	RJ/12/100/247058	निर्वाचक का नाम : मदन पिता का नाम: रतना गृह संख्या : 195 उम्र : 68 लिंग : पुरुष	फोटो उपलब्ध
286	RJ/12/100/247048	निर्वाचक का नाम : चान्दू पति का नाम: मदन गृह संख्या : 195 उम्र : 65 लिंग : महिला	फोटो उपलब्ध	287	WAN1319656	निर्वाचक का नाम : रामेश्वर लाल पिता का नाम: मदनलाल गृह संख्या : 195 उम्र : 40 लिंग : पुरुष	फोटो उपलब्ध	288	WAN1319664	निर्वाचक का नाम : भगवती पति का नाम: रामेश्वरलाल गृह संख्या : 195 उम्र : 37 लिंग : महिला	फोटो उपलब्ध
289	WAN1040948	निर्वाचक का नाम : सुरेश पिता का नाम: मदन गृह संख्या : 195 उम्र : 32 लिंग : पुरुष	फोटो उपलब्ध	290	WAN1940196	निर्वाचक का नाम : संगीता प्रजापत पति का नाम: सुरेश कुमार गृह संख्या : 195 उम्र : 26 लिंग : महिला	फोटो उपलब्ध	291	RJ/12/100/246349	निर्वाचक का नाम : श्रवण पिता का नाम: रतना गृह संख्या : 196 उम्र : 70 लिंग : पुरुष	फोटो उपलब्ध
292	WAN1194521	निर्वाचक का नाम : राधा देवी पति का नाम: कैलाश गृह संख्या : 196 उम्र : 44 लिंग : महिला	फोटो उपलब्ध	293	RJ/12/100/247131	निर्वाचक का नाम : कमला पति का नाम: काना गृह संख्या : 197 उम्र : 70 लिंग : महिला	फोटो उपलब्ध	294	WAN1040955	निर्वाचक का नाम : पुखराज पिता का नाम: श्रवण गृह संख्या : 197 उम्र : 39 लिंग : पुरुष	फोटो उपलब्ध
295	WAN1040963	निर्वाचक का नाम : लीला देवी पति का नाम: पुखराज गृह संख्या : 197 उम्र : 36 लिंग : महिला	फोटो उपलब्ध	296	RJ/12/100/246352	निर्वाचक का नाम : सीता पति का नाम: श्रवण गृह संख्या : 198 उम्र : 66 लिंग : महिला	फोटो उपलब्ध	297	RJ/12/100/246354	निर्वाचक का नाम : शान्ति पति का नाम: गोपाल गृह संख्या : 198 उम्र : 60 लिंग : महिला	फोटो उपलब्ध

298	RJ/12/100/246353	निर्वाचक का नाम : गोपाल पिता का नाम: बालू गृह संख्या : 198 उम्र : 59 लिंग : पुरुष	299	WAN0603753	निर्वाचक का नाम : राम प्रकाश पिता का नाम: श्रवण लाल गृह संख्या : 198 उम्र : 37 लिंग : पुरुष	300	WAN0603845	निर्वाचक का नाम : सुरेश चंद पिता का नाम: श्रवण लाल गृह संख्या : 198 उम्र : 37 लिंग : पुरुष
301	WAN1112002	निर्वाचक का नाम : रेखा पति का नाम: सुरेशचन्द्र गृह संख्या : 198 उम्र : 34 लिंग : महिला	302	WAN1149913	निर्वाचक का नाम : रेखा पति का नाम: रामप्रकाश गृह संख्या : 198 उम्र : 34 लिंग : महिला	303	WAN1149905	निर्वाचक का नाम : श्रीराम पिता का नाम: गोपाल गृह संख्या : 198 उम्र : 31 लिंग : पुरुष
304	WAN1513803	निर्वाचक का नाम : मनोहर देवी पति का नाम: श्रीराम गृह संख्या : 198 उम्र : 29 लिंग : महिला	305	WAN1435932	निर्वाचक का नाम : अशोक कुमार पिता का नाम: गोपाल गृह संख्या : 198 उम्र : 28 लिंग : पुरुष	306	WAN1513795	निर्वाचक का नाम : महावीर प्रजापत पिता का नाम: गोपाल प्रजापत गृह संख्या : 198 उम्र : 27 लिंग : पुरुष
307	WAN1867498	निर्वाचक का नाम : हंसराज प्रजापत पिता का नाम: गोपाल प्रजापत गृह संख्या : 198 उम्र : 25 लिंग : पुरुष	308	WAN2563096	निर्वाचक का नाम : सुनीता माली पति का नाम: बजरंग लाल माली गृह संख्या : 198 उम्र : 24 लिंग : महिला	309	WAN2421709	निर्वाचक का नाम : संतरा प्रजापत पति का नाम: महावीर प्रजापत गृह संख्या : 198 उम्र : 23 लिंग : महिला
310	FLB1348002	निर्वाचक का नाम : नानू पिता का नाम: गंगा राम गृह संख्या : 199 उम्र : 62 लिंग : पुरुष	311	RJ/12/100/246532	निर्वाचक का नाम : माधू गुर्जर पिता का नाम: गंगा राम गृह संख्या : 199 उम्र : 52 लिंग : पुरुष	312	RJ/12/100/247120	निर्वाचक का नाम : कानाराम गुर्जर पिता का नाम: गंगा राम गृह संख्या : 199 उम्र : 51 लिंग : पुरुष
313	RJ/12/100/247132	निर्वाचक का नाम : सीता पति का नाम: कानाराम गृह संख्या : 199 उम्र : 47 लिंग : महिला	314	WAN1754233	निर्वाचक का नाम : गोविंद गुर्जर पिता का नाम: कानाराम गुर्जर गृह संख्या : 199 उम्र : 29 लिंग : पुरुष	315	WAN1867506	निर्वाचक का नाम : पूजा गुर्जर पति का नाम: गोविंद गुर्जर गृह संख्या : 199 उम्र : 27 लिंग : महिला
316	WAN2002293	निर्वाचक का नाम : सांवर लाल गुर्जर पिता का नाम: कानाराम गुर्जर गृह संख्या : 199 उम्र : 26 लिंग : पुरुष	317	RJ/12/100/246615	निर्वाचक का नाम : महावीर सिंह पिता का नाम: नारायण सिंह गृह संख्या : 200 उम्र : 71 लिंग : पुरुष	318	RJ/12/100/246616	निर्वाचक का नाम : जयकंवर चौहान जी पति का नाम: महावीर सिंह गृह संख्या : 200 उम्र : 68 लिंग : महिला
319	FLB1243450	निर्वाचक का नाम : राजवीर सिंह पिता का नाम: महावीरसिंह गृह संख्या : 200 उम्र : 41 लिंग : पुरुष	320	WAN0596817	निर्वाचक का नाम : मधु कानावत पति का नाम: राजवीरसिंह गृह संख्या : 200 उम्र : 40 लिंग : महिला	321	WAN0798090	निर्वाचक का नाम : अमर वीर सिंह पिता का नाम: महावीर सिंह गृह संख्या : 200 उम्र : 34 लिंग : पुरुष
322	WAN1513829	निर्वाचक का नाम : रीना राणावत पति का नाम: अमरवीर सिंह गृह संख्या : 200 उम्र : 30 लिंग : महिला	323	WAN2044527	निर्वाचक का नाम : अंजना शर्मा पति का नाम: अशोक कुमार शर्मा गृह संख्या : 200 ख उम्र : 27 लिंग : महिला	324	RJ/12/100/246428	निर्वाचक का नाम : गोपाल पिता का नाम: काना गृह संख्या : 200ख उम्र : 64 लिंग : पुरुष
325	RJ/12/100/246429	निर्वाचक का नाम : भंवरी पति का नाम: गोपाल गृह संख्या : 200ख उम्र : 40 लिंग : महिला	326	WAN2275402	निर्वाचक का नाम : दीपा प्रजापति पिता का नाम: महावीर प्रजापति गृह संख्या : 274/2 उम्र : 21 लिंग : महिला			

327	FLB1386606	निर्वाचक का नाम : रामकंवरी पति का नाम: उगमाराम गृह संख्या : 201 उम्र : 66 लिंग : महिला	फोटो उपलब्ध	328	RJ/12/100/246356	निर्वाचक का नाम : उगमा पिता का नाम: मूला गृह संख्या : 201 उम्र : 60 लिंग : पुरुष	फोटो उपलब्ध	329	FLB1488337	निर्वाचक का नाम : नीलादेवी पति का नाम: रतन लाल गृह संख्या : 201 उम्र : 44 लिंग : महिला	फोटो उपलब्ध
330	FLB1401066	निर्वाचक का नाम : रतन पिता का नाम: उगमाराम गृह संख्या : 201 उम्र : 41 लिंग : पुरुष	फोटो उपलब्ध	331	FLB1401074	निर्वाचक का नाम : मंजू पति का नाम: कैलाश चन्द गृह संख्या : 201 उम्र : 41 लिंग : महिला	फोटो उपलब्ध	332	RJ/12/100/247208	निर्वाचक का नाम : कैलाश चंद पिता का नाम: उगमाराम गृह संख्या : 201 उम्र : 40 लिंग : पुरुष	फोटो उपलब्ध
333	WAN0518019	निर्वाचक का नाम : भूलादेवी पति का नाम: शंकर लाल गृह संख्या : 201 उम्र : 39 लिंग : महिला	फोटो उपलब्ध	334	WAN1112010	निर्वाचक का नाम : शंकर लाल पिता का नाम: उगमा गृह संख्या : 201 उम्र : 36 लिंग : पुरुष	फोटो उपलब्ध	335	WAN1149921	निर्वाचक का नाम : सुरेश कुमार पिता का नाम: उगमा गृह संख्या : 201 उम्र : 35 लिंग : पुरुष	फोटो उपलब्ध
336	WAN2580702	निर्वाचक का नाम : लक्ष्मी नारायण पिता का नाम: कैलाश गृह संख्या : 201 उम्र : 20 लिंग : पुरुष	फोटो उपलब्ध	337	WAN2571081	निर्वाचक का नाम : किरण बैरवा पिता का नाम: कैलाश गृह संख्या : 201 उम्र : 19 लिंग : महिला	फोटो उपलब्ध	338	WAN2159663	निर्वाचक का नाम : संगीता पति का नाम: सुरेश गृह संख्या : 201/1 उम्र : 30 लिंग : महिला	फोटो उपलब्ध
339	WAN0807545	निर्वाचक का नाम : महावीर पिता का नाम: रायचन्द गृह संख्या : 202 उम्र : 44 लिंग : पुरुष	फोटो उपलब्ध	340	WAN1871797	निर्वाचक का नाम : मीरा देवी पति का नाम: महावीर बैरवा गृह संख्या : 202 उम्र : 36 लिंग : महिला	फोटो उपलब्ध	341	RJ/12/100/246360	निर्वाचक का नाम : समदा पति का नाम: ब्रह्मा गृह संख्या : 203 उम्र : 60 लिंग : महिला	फोटो उपलब्ध
342	WAN1040971	निर्वाचक का नाम : संदीप पिता का नाम: ब्रह्म दत्त गृह संख्या : 203 उम्र : 35 लिंग : पुरुष	फोटो उपलब्ध	343	WAN1752922	निर्वाचक का नाम : रामकन्या पति का नाम: संदीप बैरवा गृह संख्या : 203 उम्र : 34 लिंग : महिला	फोटो उपलब्ध	344	WAN1674290	निर्वाचक का नाम : विकास पिता का नाम: ब्रह्मदत्त गृह संख्या : 203 उम्र : 30 लिंग : पुरुष	फोटो उपलब्ध
345	WAN1755206	निर्वाचक का नाम : निरमा देवी पति का नाम: कुलदीप बैरवा गृह संख्या : 203 उम्र : 27 लिंग : महिला	फोटो उपलब्ध	346	RJ/12/100/246361	निर्वाचक का नाम : माधू पिता का नाम: हुकमा गृह संख्या : 204 उम्र : 71 लिंग : पुरुष	फोटो उपलब्ध	347	RJ/12/100/246362	निर्वाचक का नाम : रूकमा पति का नाम: माधू गृह संख्या : 204 उम्र : 70 लिंग : महिला	फोटो उपलब्ध
348	FLB1385970	निर्वाचक का नाम : फुलवन्ती पति का नाम: रामकिशन गृह संख्या : 204 उम्र : 47 लिंग : महिला	फोटो उपलब्ध	349	WAN0806554	निर्वाचक का नाम : रामेश्वर लाल बैरवा पिता का नाम: माधू गृह संख्या : 204 उम्र : 45 लिंग : पुरुष	फोटो उपलब्ध	350	RJ/12/100/247102	निर्वाचक का नाम : रामकिशन पिता का नाम: मादुलाल गृह संख्या : 204 उम्र : 45 लिंग : पुरुष	फोटो उपलब्ध
351	WAN0674986	निर्वाचक का नाम : सीता देवी पति का नाम: रामेश्वर लाल गृह संख्या : 204 उम्र : 44 लिंग : महिला	फोटो उपलब्ध	352	FLB1385962	निर्वाचक का नाम : अशोक कुमार पिता का नाम: मादूलाल गृह संख्या : 204 उम्र : 41 लिंग : पुरुष	फोटो उपलब्ध	353	WAN0674994	निर्वाचक का नाम : संतोश पति का नाम: अशोक कुमार गृह संख्या : 204 उम्र : 36 लिंग : महिला	फोटो उपलब्ध
354	WAN0675009	निर्वाचक का नाम : दिनेश कुमार पिता का नाम: माधू गृह संख्या : 204 उम्र : 36 लिंग : पुरुष	फोटो उपलब्ध	355	WAN0674978	निर्वाचक का नाम : ललिता पति का नाम: दिनेश कुमार गृह संख्या : 204 उम्र : 35 लिंग : महिला	फोटो उपलब्ध	356	WAN2041598	निर्वाचक का नाम : मनीष कुमार बैरवा पिता का नाम: रामकिशन बैरवा गृह संख्या : 204 उम्र : 23 लिंग : पुरुष	फोटो उपलब्ध

357 निर्वाचक का नाम : राहुल बैर्वा पिता का नाम: रामकिशन बैर्वा गृह संख्या : 204 उम्र : 21 लिंग : पुरुष	WAN2238210	358 निर्वाचक का नाम : संजयकुमार बैर्वा पिता का नाम: रामरतन बैर्वा गृह संख्या : 204/1 उम्र : 24 लिंग : पुरुष	WAN2166718	359 निर्वाचक का नाम : देवीलाल पिता का नाम: हुकमा गृह संख्या : 205 उम्र : 73 लिंग : पुरुष	RJ/12/100/246537
360 निर्वाचक का नाम : जेठी पति का नाम: देवीलाल गृह संख्या : 205 उम्र : 64 लिंग : महिला	WAN0006213	361 निर्वाचक का नाम : शिवदत्त बेरवा पिता का नाम: देवीलाल गृह संख्या : 205 उम्र : 41 लिंग : पुरुष	WAN0006452	362 निर्वाचक का नाम : उगमी पति का नाम: श्रवण गृह संख्या : 206 उम्र : 86 लिंग : महिला	RJ/12/100/246539
363 निर्वाचक का नाम : घासीराम पिता का नाम: श्रवण गृह संख्या : 206 उम्र : 42 लिंग : पुरुष	WAN1210384	364 निर्वाचक का नाम : लाडू पति का नाम: घीसालाल गृह संख्या : 206 उम्र : 40 लिंग : महिला	WAN0006148	365 निर्वाचक का नाम : धीसालाल पिता का नाम: श्रवण गृह संख्या : 206 उम्र : 40 लिंग : पुरुष	WAN0006163
366 निर्वाचक का नाम : भूली पति का नाम: घासीराम गृह संख्या : 206 उम्र : 36 लिंग : महिला	WAN1210269	367 निर्वाचक का नाम : हरि पिता का नाम: जवारा गृह संख्या : 207 उम्र : 66 लिंग : पुरुष	RJ/12/100/246541	368 निर्वाचक का नाम : सावत्री पिता का नाम: हरि गृह संख्या : 207 उम्र : 64 लिंग : महिला	FLB1348010
369 निर्वाचक का नाम : राम कुवार पिता का नाम: हरि राम गृह संख्या : 207 उम्र : 36 लिंग : पुरुष	WAN1210095	370 निर्वाचक का नाम : गीता पति का नाम: लखमा गृह संख्या : 208 उम्र : 60 लिंग : महिला	WAN0518001	371 निर्वाचक का नाम : रसाल देवी पति का नाम: काना गृह संख्या : 208 उम्र : 59 लिंग : महिला	RJ/12/100/246543
372 निर्वाचक का नाम : विष्णु बैरवा पिता का नाम: कानाराम गृह संख्या : 208 उम्र : 30 लिंग : पुरुष	WAN1252758	373 निर्वाचक का नाम : गंगा पति का नाम: शिवराज गृह संख्या : 209 उम्र : 71 लिंग : महिला	RJ/12/100/246544	374 निर्वाचक का नाम : सांवर पिता का नाम: शिवराज गृह संख्या : 209 उम्र : 50 लिंग : पुरुष	RJ/12/100/247146
375 निर्वाचक का नाम : सुरेश कुमार बैरवा पिता का नाम: शिवराज गृह संख्या : 209 उम्र : 42 लिंग : पुरुष	FLB1243302	376 निर्वाचक का नाम : कंचनदेवी पति का नाम: सुरेश चन्द गृह संख्या : 209 उम्र : 40 लिंग : महिला	WAN0517995	377 निर्वाचक का नाम : रामनाथ पिता का नाम: कानाराम गृह संख्या : 209 उम्र : 33 लिंग : पुरुष	WAN1040997
378 निर्वाचक का नाम : राहुल बैरवा पिता का नाम: सांवर लाल गृह संख्या : 209 उम्र : 26 लिंग : पुरुष	WAN1867522	379 निर्वाचक का नाम : रूकमा पति का नाम: राय चन्द गृह संख्या : 213 उम्र : 63 लिंग : महिला	FLB1093657	380 निर्वाचक का नाम : रणजीत बैरवा पिता का नाम: कुन्दनमल गृह संख्या : 216 उम्र : 37 लिंग : पुरुष	WAN0005900
381 निर्वाचक का नाम : घनश्याम बैरवा पिता का नाम: अमरचंद बैरवा गृह संख्या : 231 उम्र : 27 लिंग : पुरुष	WAN2054989	382 निर्वाचक का नाम : सोनिया बैरवा पति का नाम: घनश्याम बैरवा गृह संख्या : 231 उम्र : 23 लिंग : महिला	WAN2055044	383 निर्वाचक का नाम : चेकू पति का नाम: मूला गृह संख्या : 285 उम्र : 76 लिंग : महिला	RJ/12/100/247192
384 निर्वाचक का नाम : कालु पिता का नाम: मूला गृह संख्या : 285 उम्र : 40 लिंग : पुरुष	WAN1210160	385 निर्वाचक का नाम : राम करणी पति का नाम: कालु गृह संख्या : 285 उम्र : 39 लिंग : महिला	WAN0603225	386 निर्वाचक का नाम : पूजा पति का नाम: संजय बैर्वा गृह संख्या : 384/1 उम्र : 28 लिंग : महिला	WAN2170751

387	WAN2500874	निर्वाचक का नाम : कमलेश बैरवा पिता का नाम: सत्यनारायण बैरवा गृह संख्या : 5 उम्र : 22 लिंग : पुरुष	फोटो उपलब्ध	388	RJ/12/100/246424	निर्वाचक का नाम : कृष्णापुरी पिता का नाम: भगवानपुरी गृह संख्या : 210 उम्र : 59 लिंग : पुरुष	फोटो उपलब्ध	389	RJ/12/100/246425	निर्वाचक का नाम : सीता पति का नाम: कृष्णापुरी गृह संख्या : 210 उम्र : 51 लिंग : महिला	फोटो उपलब्ध
390	WAN0603498	निर्वाचक का नाम : ओमपुरी पिता का नाम: भगवानपुरी गृह संख्या : 210 उम्र : 47 लिंग : पुरुष	फोटो उपलब्ध	391	WAN0596742	निर्वाचक का नाम : शान्ति पति का नाम: ओमपुरी गृह संख्या : 210 उम्र : 45 लिंग : महिला	फोटो उपलब्ध	392	FLB3251881	निर्वाचक का नाम : जीवराजपुरी पिता का नाम: भगवानपुरी गृह संख्या : 210 उम्र : 45 लिंग : पुरुष	फोटो उपलब्ध
393	FLB3251899	निर्वाचक का नाम : मंजू पति का नाम: जीवराजपुरी गृह संख्या : 210 उम्र : 43 लिंग : महिला	फोटो उपलब्ध	394	WAN1940071	निर्वाचक का नाम : सांवर लाल पिता का नाम: ओमपुरी गृह संख्या : 210 उम्र : 28 लिंग : पुरुष	फोटो उपलब्ध	395	WAN1871680	निर्वाचक का नाम : हेमराज गोस्वामी पिता का नाम: कृष्ण पुरी गृह संख्या : 210 उम्र : 27 लिंग : पुरुष	फोटो उपलब्ध
396	WAN2054740	निर्वाचक का नाम : पिटू गोस्वामी पिता का नाम: ओमपुरी गोस्वामी गृह संख्या : 210 उम्र : 23 लिंग : पुरुष	फोटो उपलब्ध	397	RJ/12/100/246364	निर्वाचक का नाम : जस्सू पति का नाम: बखतावर गृह संख्या : 212 उम्र : 82 लिंग : महिला	फोटो उपलब्ध	398	RJ/12/100/246545	निर्वाचक का नाम : सत्यनारायण पिता का नाम: बखतावर गृह संख्या : 212 उम्र : 52 लिंग : पुरुष	फोटो उपलब्ध
399	RJ/12/100/246630	निर्वाचक का नाम : शान्ति पति का नाम: सत्यनारायण गृह संख्या : 212 उम्र : 48 लिंग : महिला	फोटो उपलब्ध	400	FLB1488840	निर्वाचक का नाम : रामनिवास पिता का नाम: बगतावर गृह संख्या : 212 उम्र : 47 लिंग : पुरुष	फोटो उपलब्ध	401	FLB1093921	निर्वाचक का नाम : इंद्रा देवी पति का नाम: रामनिवास गृह संख्या : 212 उम्र : 43 लिंग : महिला	फोटो उपलब्ध
402	FLB1093897	निर्वाचक का नाम : कैलाश चंद्र पिता का नाम: बखतावर गृह संख्या : 212 उम्र : 43 लिंग : पुरुष	फोटो उपलब्ध	403	FLB1385285	निर्वाचक का नाम : श्याना देवी पति का नाम: कैलाश चंद्र गृह संख्या : 212 उम्र : 41 लिंग : महिला	फोटो उपलब्ध	404	WAN1674308	निर्वाचक का नाम : संगीता बैरवा पिता का नाम: सत्यनारायण बैरवा गृह संख्या : 212 उम्र : 36 लिंग : महिला	फोटो उपलब्ध
405	WAN2051860	निर्वाचक का नाम : शिव प्रकाश बैरवा पिता का नाम: रामनिवास बैरवा गृह संख्या : 212 उम्र : 25 लिंग : पुरुष	फोटो उपलब्ध	406	RJ/12/100/246300	निर्वाचक का नाम : नारायण पिता का नाम: देवी गृह संख्या : 213 उम्र : 83 लिंग : पुरुष	फोटो उपलब्ध	407	RJ/12/100/247223	निर्वाचक का नाम : राजी पति का नाम: नारायण गृह संख्या : 213 उम्र : 81 लिंग : महिला	फोटो उपलब्ध
408	FLB1400738	निर्वाचक का नाम : जीवराज पिता का नाम: नारायण गृह संख्या : 213 उम्र : 51 लिंग : पुरुष	फोटो उपलब्ध	409	FLB1163138	निर्वाचक का नाम : सुरेश चंद्र पिता का नाम: नारायणलाल गृह संख्या : 213 उम्र : 44 लिंग : पुरुष	फोटो उपलब्ध	410	FLB1093913	निर्वाचक का नाम : गोपाललाल पिता का नाम: नारायणलाल गृह संख्या : 213 उम्र : 43 लिंग : पुरुष	फोटो उपलब्ध
411	FLB1385319	निर्वाचक का नाम : लक्ष्मी देवी पति का नाम: सुरेश चंद्र गृह संख्या : 213 उम्र : 42 लिंग : महिला	फोटो उपलब्ध	412	WAN1112028	निर्वाचक का नाम : विमला पति का नाम: गोपाल गृह संख्या : 213 उम्र : 39 लिंग : महिला	फोटो उपलब्ध	413	WAN2572824	निर्वाचक का नाम : राहुल पिता का नाम: सुरेश गृह संख्या : 213 उम्र : 23 लिंग : पुरुष	फोटो उपलब्ध
414	WAN2402840	निर्वाचक का नाम : मनकूल बैरवा पिता का नाम: गोपाल लाल बैरवा गृह संख्या : 213 उम्र : 21 लिंग : पुरुष	फोटो उपलब्ध	415	RJ/12/100/246370	निर्वाचक का नाम : गजराज पिता का नाम: उगमा गृह संख्या : 214 उम्र : 57 लिंग : पुरुष	फोटो उपलब्ध	416	RJ/12/100/246618	निर्वाचक का नाम : कमला पति का नाम: गजराज गृह संख्या : 214 उम्र : 55 लिंग : महिला	फोटो उपलब्ध

417	RJ/12/100/246547	निर्वाचक का नाम : मुरारी लाल पिता का नाम: उगमा गृह संख्या : 214 उम्र : 53 लिंग : पुरुष	फोटो उपलब्ध	418	FLB1385244	निर्वाचक का नाम : जस्सुदेवी पति का नाम: मुरारीलाल गृह संख्या : 214 उम्र : 47 लिंग : महिला	फोटो उपलब्ध	419	WAN0674895	निर्वाचक का नाम : दिनेश कुमार पिता का नाम: गजराज गृह संख्या : 214 उम्र : 36 लिंग : पुरुष	फोटो उपलब्ध
420	WAN0603217	निर्वाचक का नाम : भगवति पति का नाम: दिनेश गृह संख्या : 214 उम्र : 35 लिंग : महिला	फोटो उपलब्ध	421	WAN1995513	निर्वाचक का नाम : अनील कुमार जोनवाल पिता का नाम: मुरारी लाल गृह संख्या : 314 उम्र : 27 लिंग : पुरुष	फोटो उपलब्ध	422	RJ/12/100/246366	निर्वाचक का नाम : उगमी पति का नाम: सुखदेव गृह संख्या : 215 उम्र : 89 लिंग : महिला	फोटो उपलब्ध
423	FLB1093665	निर्वाचक का नाम : लहरी पति का नाम: रामकरण गृह संख्या : 215 उम्र : 66 लिंग : महिला	फोटो उपलब्ध	424	FLB1139658	निर्वाचक का नाम : चान्दू पति का नाम: कुन्दन गृह संख्या : 216 उम्र : 61 लिंग : महिला	फोटो उपलब्ध	425	WAN175237	निर्वाचक का नाम : अशोक बैरवा पिता का नाम: कुंदन मल बैरवा गृह संख्या : 216 उम्र : 53 लिंग : पुरुष	फोटो उपलब्ध
426	RJ/12/100/246617	निर्वाचक का नाम : जगदीश पिता का नाम: सुखदेव गृह संख्या : 217 उम्र : 54 लिंग : पुरुष	फोटो उपलब्ध	427	FLB1139666	निर्वाचक का नाम : ग्यारसी पति का नाम: जगदीश गृह संख्या : 217 उम्र : 51 लिंग : महिला	फोटो उपलब्ध	428	WAN1093889	निर्वाचक का नाम : सीताराम पिता का नाम: रामकरण गृह संख्या : 217 उम्र : 35 लिंग : पुरुष	फोटो उपलब्ध
429	WAN1041003	निर्वाचक का नाम : सुशीला पति का नाम: सीताराम गृह संख्या : 217 उम्र : 33 लिंग : महिला	फोटो उपलब्ध	430	WAN1767995	निर्वाचक का नाम : बनवारी लाल बैरवा पिता का नाम: जगदीश बैरवा गृह संख्या : 217 उम्र : 32 लिंग : महिला	फोटो उपलब्ध	431	WAN1767946	निर्वाचक का नाम : आशा बैरवा पति का नाम: बनवारी लाल गृह संख्या : 217 उम्र : 29 लिंग : महिला	फोटो उपलब्ध
432	RJ/12/100/246546	निर्वाचक का नाम : पांचू लाल पिता का नाम: हरदेव गृह संख्या : 218 उम्र : 59 लिंग : पुरुष	फोटो उपलब्ध	433	RJ/12/100/247075	निर्वाचक का नाम : जस्सू पति का नाम: पांचू लाल गृह संख्या : 218 उम्र : 57 लिंग : महिला	फोटो उपलब्ध	434	WAN1041011	निर्वाचक का नाम : भुपेन्द्र कुमार पिता का नाम: पांचू लाल गृह संख्या : 218 उम्र : 37 लिंग : पुरुष	फोटो उपलब्ध
435	WAN1752401	निर्वाचक का नाम : सोनिया पति का नाम: हंसराज गृह संख्या : 218 उम्र : 37 लिंग : महिला	फोटो उपलब्ध	436	WAN1210400	निर्वाचक का नाम : सुनिता देवी पति का नाम: भूपेन्द्र कुमार गृह संख्या : 218 उम्र : 34 लिंग : महिला	फोटो उपलब्ध	437	WAN1674324	निर्वाचक का नाम : हंसराज पिता का नाम: पांचूलाल गृह संख्या : 218 उम्र : 31 लिंग : पुरुष	फोटो उपलब्ध
438	WAN2002111	निर्वाचक का नाम : राजकुमार बैरवा पिता का नाम: पांचू लाल गृह संख्या : 218 उम्र : 26 लिंग : पुरुष	फोटो उपलब्ध	439	RJ/12/100/247013	निर्वाचक का नाम : चान्दू पति का नाम: भंवर गृह संख्या : 219 उम्र : 70 लिंग : महिला	फोटो उपलब्ध	440	FLB1243328	निर्वाचक का नाम : पुखराज पिता का नाम: भंवरलाल गृह संख्या : 219 उम्र : 44 लिंग : पुरुष	फोटो उपलब्ध
441	FLB3252202	निर्वाचक का नाम : आनंदीलाल पिता का नाम: भंवरलाल गृह संख्या : 219 उम्र : 43 लिंग : पुरुष	फोटो उपलब्ध	442	FLB1243310	निर्वाचक का नाम : पावन्ती देवी पति का नाम: पुखराज गृह संख्या : 219 उम्र : 43 लिंग : महिला	फोटो उपलब्ध	443	WAN1674332	निर्वाचक का नाम : रामकन्या पति का नाम: आनन्दी लाल गृह संख्या : 219 उम्र : 33 लिंग : महिला	फोटो उपलब्ध
444	WAN1922939	निर्वाचक का नाम : हरीश बैरवा पिता का नाम: पुखराज बैरवा गृह संख्या : 219 उम्र : 25 लिंग : पुरुष	फोटो उपलब्ध	445	RJ/12/100/247015	निर्वाचक का नाम : प्रेम पति का नाम: रामचन्द्र गृह संख्या : 220 उम्र : 80 लिंग : महिला	फोटो उपलब्ध	446	FLB3250693	निर्वाचक का नाम : रामचन्द्र पिता का नाम: पन्ना लाल गृह संख्या : 220 उम्र : 54 लिंग : पुरुष	फोटो उपलब्ध

447	FLB1093673	निर्वाचक का नाम : राजेश पिता का नाम: रामचन्द्र गृह संख्या : 220 उम्र : 53 लिंग : पुरुष	फोटो उपलब्ध	448	WAN1041029	निर्वाचक का नाम : सुमित्रा देवी पिता का नाम: राजेश गृह संख्या : 220 उम्र : 43 लिंग : महिला	फोटो उपलब्ध	449	WAN1194505	निर्वाचक का नाम : महेश कुमार पिता का नाम: रामचन्द्र गृह संख्या : 220 उम्र : 35 लिंग : पुरुष	फोटो उपलब्ध
450	WAN1149939	निर्वाचक का नाम : सीता पति का नाम: महेश कुमार गृह संख्या : 220 उम्र : 31 लिंग : महिला	फोटो उपलब्ध	451	WAN2387983	निर्वाचक का नाम : आयुष जॉनवाल पिता का नाम: राजेश जॉनवाल गृह संख्या : 220 उम्र : 24 लिंग : पुरुष	फोटो उपलब्ध	452	RJ/12/100/246376	निर्वाचक का नाम : सुगनी पति का नाम: रतना गृह संख्या : 221 उम्र : 89 लिंग : महिला	फोटो उपलब्ध
453	RJ/12/100/247157	निर्वाचक का नाम : सौहन पिता का नाम: रतना गृह संख्या : 221 उम्र : 74 लिंग : पुरुष	फोटो उपलब्ध	454	RJ/12/100/247158	निर्वाचक का नाम : मैना पति का नाम: सोहनलाल गृह संख्या : 221 उम्र : 59 लिंग : महिला	फोटो उपलब्ध	455	FLB1386101	निर्वाचक का नाम : गोपाल पिता का नाम: सोहनलाल गृह संख्या : 221 उम्र : 43 लिंग : पुरुष	फोटो उपलब्ध
456	FLB1386119	निर्वाचक का नाम : इन्द्रा पति का नाम: गोपाल गृह संख्या : 221 उम्र : 42 लिंग : महिला	फोटो उपलब्ध	457	WAN1112036	निर्वाचक का नाम : नारायण पिता का नाम: सोहन गृह संख्या : 221 उम्र : 38 लिंग : पुरुष	फोटो उपलब्ध	458	WAN1149947	निर्वाचक का नाम : संगीता पति का नाम: नारायण गृह संख्या : 221 उम्र : 38 लिंग : महिला	फोटो उपलब्ध
459	WAN1149954	निर्वाचक का नाम : रेखा पति का नाम: रामकिशन गृह संख्या : 221 उम्र : 35 लिंग : महिला	फोटो उपलब्ध	460	WAN1149962	निर्वाचक का नाम : प्रभुलाल पिता का नाम: सोहनलाल गृह संख्या : 221 उम्र : 34 लिंग : पुरुष	फोटो उपलब्ध	461	WAN1149970	निर्वाचक का नाम : ललीता पति का नाम: प्रभुलाल गृह संख्या : 221 उम्र : 32 लिंग : महिला	फोटो उपलब्ध
462	WAN2510881	निर्वाचक का नाम : प्रियंका पिता का नाम: गोपाल सुक्रिया गृह संख्या : 221 उम्र : 23 लिंग : महिला	फोटो उपलब्ध	463	WAN2436079	निर्वाचक का नाम : किरण पिता का नाम: गोपाल लाल गृह संख्या : 221 उम्र : 20 लिंग : महिला	फोटो उपलब्ध	464	RJ/12/100/246548	निर्वाचक का नाम : रंगलाल पिता का नाम: रतना गृह संख्या : 222 उम्र : 67 लिंग : पुरुष	फोटो उपलब्ध
465	RJ/12/100/246377	निर्वाचक का नाम : पारसी पति का नाम: रंगलाल गृह संख्या : 222 उम्र : 66 लिंग : महिला	फोटो उपलब्ध	466	WAN1041037	निर्वाचक का नाम : मुकेश पिता का नाम: रंगलाल गृह संख्या : 222 उम्र : 34 लिंग : पुरुष	फोटो उपलब्ध	467	WAN1752344	निर्वाचक का नाम : लीला रेगर पति का नाम: मुकेश गृह संख्या : 222 उम्र : 33 लिंग : महिला	फोटो उपलब्ध
468	WAN2391829	निर्वाचक का नाम : मांगी लाल पिता का नाम: रंग लाल रेदास गृह संख्या : 222 उम्र : 32 लिंग : पुरुष	फोटो उपलब्ध	469	WAN1755305	निर्वाचक का नाम : कालू राम रेगर पिता का नाम: रंग लाल रेगर गृह संख्या : 222 उम्र : 28 लिंग : पुरुष	फोटो उपलब्ध	470	WAN2274835	निर्वाचक का नाम : दीपिका रेगर पति का नाम: मंगी लाल गृह संख्या : 222 उम्र : 21 लिंग : महिला	फोटो उपलब्ध
471	RJ/12/100/246549	निर्वाचक का नाम : ईश्वर पिता का नाम: रतना गृह संख्या : 223 उम्र : 57 लिंग : पुरुष	फोटो उपलब्ध	472	WAN0006650	निर्वाचक का नाम : समता पति का नाम: ईश्वर गृह संख्या : 223 उम्र : 55 लिंग : महिला	फोटो उपलब्ध	473	RJ/12/100/246380	निर्वाचक का नाम : रामदेव पिता का नाम: रतना गृह संख्या : 223 उम्र : 51 लिंग : पुरुष	फोटो उपलब्ध
474	FLB1243336	निर्वाचक का नाम : मैना देवी पति का नाम: रामदेव गृह संख्या : 223 उम्र : 45 लिंग : महिला	फोटो उपलब्ध	475	WAN1041045	निर्वाचक का नाम : रायमल पिता का नाम: रतना गृह संख्या : 224 उम्र : 66 लिंग : पुरुष	फोटो उपलब्ध	476	WAN1041052	निर्वाचक का नाम : चान्दा पति का नाम: रायमल गृह संख्या : 224 उम्र : 63 लिंग : महिला	फोटो उपलब्ध

477	WAN1041060	निर्वाचक का नाम : प्रहलाद पिता का नाम: रायमल गृह संख्या : 224 उम्र : 37 लिंग : पुरुष	फोटो उपलब्ध	478	WAN1041078	निर्वाचक का नाम : सुनिता पति का नाम: प्रहलाद गृह संख्या : 224 उम्र : 35 लिंग : महिला	फोटो उपलब्ध	479	WAN1041086	निर्वाचक का नाम : हंसराज पिता का नाम: रायमल गृह संख्या : 224 उम्र : 34 लिंग : पुरुष	फोटो उपलब्ध
480	WAN1041094	निर्वाचक का नाम : भारत पिता का नाम: रायमल गृह संख्या : 224 उम्र : 32 लिंग : पुरुष	फोटो उपलब्ध	481	WAN1752450	निर्वाचक का नाम : पुष्पा पति का नाम: भारत गृह संख्या : 224 उम्र : 29 लिंग : महिला	फोटो उपलब्ध	482	RJ/12/100/247121	निर्वाचक का नाम : रामदेव पिता का नाम: हजारी गृह संख्या : 225 उम्र : 66 लिंग : पुरुष	फोटो उपलब्ध
483	RJ/12/100/247143	निर्वाचक का नाम : गोपाल पिता का नाम: हजारी गृह संख्या : 225 उम्र : 63 लिंग : पुरुष	फोटो उपलब्ध	484	FLB1487727	निर्वाचक का नाम : अनची पति का नाम: रामप्रसाद गृह संख्या : 226 उम्र : 57 लिंग : महिला	फोटो उपलब्ध	485	WAN2054864	निर्वाचक का नाम : सोनू पति का नाम: सांवर लाल गृह संख्या : 226 उम्र : 28 लिंग : महिला	फोटो उपलब्ध
486	RJ/12/100/247089	निर्वाचक का नाम : ब्रह्मा पिता का नाम: हजारी गृह संख्या : 227 उम्र : 53 लिंग : पुरुष	फोटो उपलब्ध	487	FLB1093863	निर्वाचक का नाम : रूचा देवी पति का नाम: ब्रह्मादत गृह संख्या : 227 उम्र : 43 लिंग : महिला	फोटो उपलब्ध	488	WAN0798124	निर्वाचक का नाम : ईश्वर नाथ पिता का नाम: नाथू नाथ गृह संख्या : 286 उम्र : 70 लिंग : पुरुष	फोटो उपलब्ध
489	WAN1041102	निर्वाचक का नाम : कमला पति का नाम: सोनाथ नाथ गृह संख्या : 287 उम्र : 71 लिंग : महिला	फोटो उपलब्ध	490	WAN1041110	निर्वाचक का नाम : शम्भु पिता का नाम: सोनाथनाथ गृह संख्या : 287 उम्र : 33 लिंग : पुरुष	फोटो उपलब्ध	491	WAN1041128	निर्वाचक का नाम : सायरी पति का नाम: ईश्वरनाथ गृह संख्या : 288 उम्र : 66 लिंग : महिला	फोटो उपलब्ध
492	WAN1041136	निर्वाचक का नाम : प्रकाश पिता का नाम: ईश्वरनाथ गृह संख्या : 288 उम्र : 41 लिंग : पुरुष	फोटो उपलब्ध	493	WAN1041144	निर्वाचक का नाम : बन्नालाल पिता का नाम: ईश्वरनाथ गृह संख्या : 288 उम्र : 40 लिंग : पुरुष	फोटो उपलब्ध	494	WAN1762137	निर्वाचक का नाम : काली पति का नाम: प्रकाश गृह संख्या : 288 उम्र : 39 लिंग : महिला	फोटो उपलब्ध
495	WAN1762103	निर्वाचक का नाम : गीता पति का नाम: कैलाश नाथ गृह संख्या : 288 उम्र : 35 लिंग : महिला	फोटो उपलब्ध	496	WAN1041151	निर्वाचक का नाम : कैलाशचन्द्र पिता का नाम: ईश्वरनाथ गृह संख्या : 288 उम्र : 34 लिंग : पुरुष	फोटो उपलब्ध	497	WAN1041516	निर्वाचक का नाम : सुगना पति का नाम: बन्ना लाल गृह संख्या : 288 उम्र : 33 लिंग : महिला	फोटो उपलब्ध
498	WAN1762053	निर्वाचक का नाम : डला देवी पति का नाम: कालू राम गृह संख्या : 288 उम्र : 30 लिंग : महिला	फोटो उपलब्ध	499	WAN2564474	निर्वाचक का नाम : कंचन पति का नाम: अशोक गृह संख्या : नीति नगर उम्र : 32 लिंग : महिला	फोटो उपलब्ध				

500	WAN2370682	निर्वाचक का नाम : हरीश कुमार बैर्वा पिता का नाम: रामश्वर लाल बैर्वा गृह संख्या : 204 उम्र : 20 लिंग : पुरुष	फोटो उपलब्ध	501	WAN2266559	निर्वाचक का नाम : रेखा पति का नाम: शिवदत्त गृह संख्या : 205 उम्र : 34 लिंग : महिला	फोटो उपलब्ध	502	WAN2266617	निर्वाचक का नाम : सावित्री पति का नाम: रामकुंवर बैर्वा गृह संख्या : 207 उम्र : 34 लिंग : महिला	फोटो उपलब्ध
503	WAN1865930	निर्वाचक का नाम : छोटी देवी पति का नाम: रामनाथ बेरवा गृह संख्या : 209 उम्र : 32 लिंग : महिला	फोटो उपलब्ध	504	RJ/12/100/246588	निर्वाचक का नाम : धीसी पति का नाम: हर चन्द गृह संख्या : 228 उम्र : 64 लिंग : महिला	फोटो उपलब्ध	505	FLB1386069	निर्वाचक का नाम : रमेश चन्द पिता का नाम: हरचंद गृह संख्या : 228 उम्र : 45 लिंग : पुरुष	फोटो उपलब्ध
506	FLB1386077	निर्वाचक का नाम : नर्बदा पति का नाम: रमेश चन्द गृह संख्या : 228 उम्र : 44 लिंग : महिला	फोटो उपलब्ध	507	FLB1386945	निर्वाचक का नाम : शिवराज पिता का नाम: हरचंद गृह संख्या : 228 उम्र : 42 लिंग : पुरुष	फोटो उपलब्ध	508	WAN1752591	निर्वाचक का नाम : मैना देवी पति का नाम: शिव राज गृह संख्या : 228 उम्र : 35 लिंग : महिला	फोटो उपलब्ध
509	WAN1149988	निर्वाचक का नाम : ओमप्रकाश पिता का नाम: हरचन्द्र गृह संख्या : 228 उम्र : 34 लिंग : पुरुष	फोटो उपलब्ध	510	WAN1150002	निर्वाचक का नाम : कानाराम पिता का नाम: हरचन्द्र गृह संख्या : 228 उम्र : 32 लिंग : पुरुष	फोटो उपलब्ध	511	WAN1210178	निर्वाचक का नाम : कोशल्या देवी पति का नाम: कानाराम गृह संख्या : 228 उम्र : 32 लिंग : महिला	फोटो उपलब्ध
512	WAN1149996	निर्वाचक का नाम : ममता देवी पति का नाम: ओमप्रकाश गृह संख्या : 228 उम्र : 32 लिंग : महिला	फोटो उपलब्ध	513	WAN1803535	निर्वाचक का नाम : प्रभु लाल पिता का नाम: हरचंद गृह संख्या : 228 उम्र : 30 लिंग : पुरुष	फोटो उपलब्ध	514	WAN1810944	निर्वाचक का नाम : अपना पति का नाम: प्रभु लाल गृह संख्या : 228 उम्र : 29 लिंग : महिला	फोटो उपलब्ध
515	WAN2496024	निर्वाचक का नाम : छोटे लाल बैरवा पिता का नाम: कनराम बैरवा गृह संख्या : 228 उम्र : 29 लिंग : पुरुष	फोटो उपलब्ध	516	WAN2038990	निर्वाचक का नाम : महेंद्र कुमार बैरवा पिता का नाम: रमेश चंद गृह संख्या : 228 उम्र : 24 लिंग : पुरुष	फोटो उपलब्ध	517	FLB1488964	निर्वाचक का नाम : हेमराज पिता का नाम: भंवरलाल गृह संख्या : 229 उम्र : 47 लिंग : पुरुष	फोटो उपलब्ध
518	RJ/12/100/246487	निर्वाचक का नाम : मंगना पिता का नाम: बालू गृह संख्या : 230 उम्र : 73 लिंग : पुरुष	फोटो उपलब्ध	519	RJ/12/100/246488	निर्वाचक का नाम : लादी पति का नाम: मंगना गृह संख्या : 230 उम्र : 71 लिंग : महिला	फोटो उपलब्ध	520	WAN2054948	निर्वाचक का नाम : गणेश बैरवा पिता का नाम: मंगना राम बैरवा गृह संख्या : 230 उम्र : 23 लिंग : पुरुष	फोटो उपलब्ध
521	FLB1488824	निर्वाचक का नाम : अमर चन्द पिता का नाम: रतना गृह संख्या : 231 उम्र : 56 लिंग : पुरुष	फोटो उपलब्ध	522	FLB1093517	निर्वाचक का नाम : भागूती पति का नाम: अमर चन्द गृह संख्या : 231 उम्र : 54 लिंग : महिला	फोटो उपलब्ध	523	WAN1041177	निर्वाचक का नाम : धीसालाल पिता का नाम: रतना गृह संख्या : 232 उम्र : 37 लिंग : पुरुष	फोटो उपलब्ध
524	WAN1041193	निर्वाचक का नाम : रामधणी पति का नाम: धनराज गृह संख्या : 232 उम्र : 35 लिंग : महिला	फोटो उपलब्ध	525	WAN1041185	निर्वाचक का नाम : लाली देवी पति का नाम: धीसालाल गृह संख्या : 232 उम्र : 34 लिंग : महिला	फोटो उपलब्ध	526	WAN1150010	निर्वाचक का नाम : धनराज पिता का नाम: रतना गृह संख्या : 232 उम्र : 33 लिंग : पुरुष	फोटो उपलब्ध
527	RJ/12/100/247159	निर्वाचक का नाम : जगदीश पिता का नाम: सुरजमल गृह संख्या : 233 उम्र : 55 लिंग : पुरुष	फोटो उपलब्ध	528	FLB1139765	निर्वाचक का नाम : कानी पति का नाम: जगदीश गृह संख्या : 233 उम्र : 52 लिंग : महिला	फोटो उपलब्ध	529	WAN1755446	निर्वाचक का नाम : मंजू बैरवा पति का नाम: हरजी राम गृह संख्या : 233 उम्र : 31 लिंग : महिला	फोटो उपलब्ध

530	WAN1752542
निर्वाचक का नाम : हरजी राम पिता का नाम: जगिडिश गृह संख्या : 233 उम्र : 31 लिंग : पुरुष	फोटो उपलब्ध

531	WAN2500932	निर्वाचक का नाम : दिलकुश कुमार अन्य: पूजा कुमार गृह संख्या : 1 उम्र : 30 लिंग : पुरुष	फोटो उपलब्ध	532	WAN0512004	निर्वाचक का नाम : मधू बाला वैष्णव पति का नाम: राम गोपाल वैष्णव वैष्णव गृह संख्या : 100 उम्र : 40 लिंग : महिला	फोटो उपलब्ध	533	WAN1674340	निर्वाचक का नाम : कंचन पति का नाम: हेमराज गृह संख्या : 229 उम्र : 35 लिंग : महिला	फोटो उपलब्ध
534	WAN1674357	निर्वाचक का नाम : गोपाल पिता का नाम: मगना गृह संख्या : 230 उम्र : 38 लिंग : पुरुष	फोटो उपलब्ध	535	WAN1674365	निर्वाचक का नाम : बदाम पति का नाम: गोपाल गृह संख्या : 230 उम्र : 34 लिंग : महिला	फोटो उपलब्ध	536	WAN1674373	निर्वाचक का नाम : पांचू लाल पिता का नाम: मगना गृह संख्या : 230 उम्र : 31 लिंग : पुरुष	फोटो उपलब्ध
537	RJ/12/100/247033	निर्वाचक का नाम : हीरा पिता का नाम: देवा गृह संख्या : 234 उम्र : 74 लिंग : पुरुष	फोटो उपलब्ध	538	FLB1348028	निर्वाचक का नाम : प्रभू लाल पिता का नाम: हीरा लाल गृह संख्या : 234 उम्र : 44 लिंग : पुरुष	फोटो उपलब्ध	539	FLB1243344	निर्वाचक का नाम : लाली पति का नाम: प्रभू लाल गृह संख्या : 234 उम्र : 42 लिंग : महिला	फोटो उपलब्ध
540	WAN2040640	निर्वाचक का नाम : विनोद पिता का नाम: प्रभू लाल गृह संख्या : 234 उम्र : 25 लिंग : पुरुष	फोटो उपलब्ध	541	WAN2272888	निर्वाचक का नाम : संजू प्रजापत पिता का नाम: प्रभू लाल गृह संख्या : 234 उम्र : 21 लिंग : महिला	फोटो उपलब्ध	542	WAN2505584	निर्वाचक का नाम : अशोक प्रजापत पिता का नाम: प्रभू लाल प्रजापत गृह संख्या : 234 उम्र : 19 लिंग : पुरुष	फोटो उपलब्ध
543	RJ/12/100/247027	निर्वाचक का नाम : सांवरलाल पिता का नाम: तेजू गृह संख्या : 235 उम्र : 59 लिंग : पुरुष	फोटो उपलब्ध	544	FLB1163005	निर्वाचक का नाम : सीता पति का नाम: सांवरलाल गृह संख्या : 235 उम्र : 53 लिंग : महिला	फोटो उपलब्ध	545	WAN1755396	निर्वाचक का नाम : रुक्मा पति का नाम: उगमा गृह संख्या : 236 उम्र : 63 लिंग : महिला	फोटो उपलब्ध
546	RJ/12/100/247080	निर्वाचक का नाम : पांची पति का नाम: प्रकाश गृह संख्या : 236 उम्र : 53 लिंग : महिला	फोटो उपलब्ध	547	WAN1041219	निर्वाचक का नाम : प्रहलाद पिता का नाम: उगमा गृह संख्या : 236 उम्र : 49 लिंग : पुरुष	फोटो उपलब्ध	548	FLB1400647	निर्वाचक का नाम : शिला पति का नाम: प्रहलाद गृह संख्या : 236 उम्र : 44 लिंग : महिला	फोटो उपलब्ध
549	WAN1149418	निर्वाचक का नाम : राधा पति का नाम: गिरधारी गृह संख्या : 237 उम्र : 66 लिंग : महिला	फोटो उपलब्ध	550	RJ/12/100/247088	निर्वाचक का नाम : शम्भू पिता का नाम: गिरधारी गृह संख्या : 237 उम्र : 48 लिंग : पुरुष	फोटो उपलब्ध	551	FLB1488873	निर्वाचक का नाम : प्रेम पति का नाम: शम्भू गृह संख्या : 237 उम्र : 43 लिंग : महिला	फोटो उपलब्ध
552	RJ/12/100/246568	निर्वाचक का नाम : भंवरलाल पिता का नाम: लादू गृह संख्या : 238 उम्र : 54 लिंग : पुरुष	फोटो उपलब्ध	553	RJ/12/100/247077	निर्वाचक का नाम : नानी देवी पति का नाम: भंवरलाल गृह संख्या : 238 उम्र : 53 लिंग : महिला	फोटो उपलब्ध	554	WAN0155259	निर्वाचक का नाम : हेमराज पिता का नाम: लादू गृह संख्या : 238 उम्र : 41 लिंग : पुरुष	फोटो उपलब्ध
555	WAN1674381	निर्वाचक का नाम : शीला पति का नाम: हेमराज गृह संख्या : 238 उम्र : 35 लिंग : महिला	फोटो उपलब्ध	556	WAN1674407	निर्वाचक का नाम : विकास जाट पिता का नाम: भंवर लाल गृह संख्या : 238 उम्र : 32 लिंग : पुरुष	फोटो उपलब्ध	557	WAN1674415	निर्वाचक का नाम : नीरमा पति का नाम: विकास जाट गृह संख्या : 238 उम्र : 30 लिंग : महिला	फोटो उपलब्ध
558	WAN1674423	निर्वाचक का नाम : पृथ्वीराज पिता का नाम: भंवर लाल गृह संख्या : 238 उम्र : 28 लिंग : पुरुष	फोटो उपलब्ध	559	RJ/12/100/246381	निर्वाचक का नाम : रतनी पति का नाम: सुखा गृह संख्या : 239 उम्र : 74 लिंग : महिला	फोटो उपलब्ध	560	WAN2600658	निर्वाचक का नाम : भूली देवी पति का नाम: छगन बैरवा गृह संख्या : 239 उम्र : 59 लिंग : महिला	फोटो उपलब्ध

561	RJ/12/100/246382	निर्वाचक का नाम : सत्यनारायण पिता का नाम: सुखा गृह संख्या : 239 उम्र : 52 लिंग : पुरुष	फोटो उपलब्ध	562	FLB3251857	निर्वाचक का नाम : शान्ति पिता का नाम: सत्यनारायण गृह संख्या : 239 उम्र : 52 लिंग : महिला	फोटो उपलब्ध	563	RJ/12/100/247221	निर्वाचक का नाम : जमना पिता का नाम: सुखा गृह संख्या : 239 उम्र : 50 लिंग : पुरुष	फोटो उपलब्ध
564	WAN0603548	निर्वाचक का नाम : सुंदर पति का नाम: जमना लाल गृह संख्या : 239 उम्र : 45 लिंग : महिला	फोटो उपलब्ध	565	WAN1513811	निर्वाचक का नाम : भागचन्द जाट पिता का नाम: सत्यनारायण जाट गृह संख्या : 239 उम्र : 31 लिंग : पुरुष	फोटो उपलब्ध	566	WAN1435965	निर्वाचक का नाम : कालू राम पिता का नाम: छगन लाल गृह संख्या : 239 उम्र : 28 लिंग : पुरुष	फोटो उपलब्ध
567	WAN2436434	निर्वाचक का नाम : रोशिला जाट पति का नाम: भागचंद जाट गृह संख्या : 239 उम्र : 23 लिंग : महिला	फोटो उपलब्ध	568	WAN2303105	निर्वाचक का नाम : मंजू जाट पिता का नाम: सत्यनारायण जाट गृह संख्या : 239 उम्र : 20 लिंग : महिला	फोटो उपलब्ध	569	WAN2616803	निर्वाचक का नाम : सुनीता बैरवा पति का नाम: कालुराम बैरवा गृह संख्या : 239 उम्र : 20 लिंग : महिला	फोटो उपलब्ध
570	RJ/12/100/247226	निर्वाचक का नाम : पारसी पति का नाम: लखमा गृह संख्या : 240 उम्र : 76 लिंग : महिला	फोटो उपलब्ध	571	RJ/12/100/246383	निर्वाचक का नाम : रणजीत पिता का नाम: लखमा गृह संख्या : 240 उम्र : 47 लिंग : पुरुष	फोटो उपलब्ध	572	WAN1674431	निर्वाचक का नाम : मन्जू पति का नाम: रणजीत गृह संख्या : 240 उम्र : 34 लिंग : महिला	फोटो उपलब्ध
573	WAN1041227	निर्वाचक का नाम : नोसरी पति का नाम: धीसा गृह संख्या : 241 उम्र : 70 लिंग : महिला	फोटो उपलब्ध	574	FLB1348036	निर्वाचक का नाम : पुसा पिता का नाम: हर राम गृह संख्या : 242 उम्र : 80 लिंग : पुरुष	फोटो उपलब्ध	575	WAN1252642	निर्वाचक का नाम : महेन्द्र कुम्हार पिता का नाम: पूषा गृह संख्या : 242 उम्र : 36 लिंग : पुरुष	फोटो उपलब्ध
576	WAN1674449	निर्वाचक का नाम : मंजू कुम्हार पति का नाम: महेन्द्र कुम्हार गृह संख्या : 242 उम्र : 34 लिंग : महिला	फोटो उपलब्ध	577	WAN2098101	निर्वाचक का नाम : टिकम चंद पिता का नाम: सांवर लाल गृह संख्या : 242 उम्र : 24 लिंग : पुरुष	फोटो उपलब्ध	578	RJ/12/100/247118	निर्वाचक का नाम : पांचू पिता का नाम: हर राम गृह संख्या : 243 उम्र : 76 लिंग : पुरुष	फोटो उपलब्ध
579	FLB1139724	निर्वाचक का नाम : पांची पति का नाम: पांचू गृह संख्या : 243 उम्र : 74 लिंग : महिला	फोटो उपलब्ध	580	WAN1150028	निर्वाचक का नाम : सुरेन्द्र प्रजापत पिता का नाम: पांचु गृह संख्या : 243 उम्र : 34 लिंग : पुरुष	फोटो उपलब्ध	581	WAN1252766	निर्वाचक का नाम : रेखा पति का नाम: सुरेन्द्र कुम्हार गृह संख्या : 243 उम्र : 33 लिंग : महिला	फोटो उपलब्ध
582	RJ/12/100/247204	निर्वाचक का नाम : कमला पति का नाम: सुरजकरण गृह संख्या : 244 उम्र : 66 लिंग : महिला	फोटो उपलब्ध	583	FLB1398140	निर्वाचक का नाम : शम्भू पिता का नाम: सुरजकरण गृह संख्या : 244 उम्र : 42 लिंग : पुरुष	फोटो उपलब्ध	584	WAN1150036	निर्वाचक का नाम : गीता पति का नाम: शम्भु गृह संख्या : 244 उम्र : 41 लिंग : महिला	फोटो उपलब्ध
585	WAN1149426	निर्वाचक का नाम : गोपाल पिता का नाम: सुरजकरण गृह संख्या : 244 उम्र : 39 लिंग : पुरुष	फोटो उपलब्ध	586	WAN1112051	निर्वाचक का नाम : मन्जू पति का नाम: गोपाल गृह संख्या : 244 उम्र : 37 लिंग : महिला	फोटो उपलब्ध	587	WAN1041235	निर्वाचक का नाम : पांची पति का नाम: रामेश्वर गृह संख्या : 245 उम्र : 69 लिंग : महिला	फोटो उपलब्ध
588	WAN1041243	निर्वाचक का नाम : जगदीश पिता का नाम: रामेश्वर गृह संख्या : 245 उम्र : 34 लिंग : पुरुष	फोटो उपलब्ध	589	WAN1150044	निर्वाचक का नाम : काली पति का नाम: जगदीश गृह संख्या : 245 उम्र : 34 लिंग : महिला	फोटो उपलब्ध	590	RJ/12/100/247151	निर्वाचक का नाम : रामकरण पिता का नाम: लादू गृह संख्या : 246 उम्र : 79 लिंग : पुरुष	फोटो उपलब्ध

591	RJ/12/100/247040	निर्वाचक का नाम : छोटी पति का नाम: रामकरण गृह संख्या : 246 उम्र : 76 लिंग : महिला	फोटो उपलब्ध	592	RJ/12/100/247150	निर्वाचक का नाम : शिवराज पिता का नाम: रामकरण गृह संख्या : 246 उम्र : 57 लिंग : पुरुष	फोटो उपलब्ध	593	RJ/12/100/247152	निर्वाचक का नाम : नर्बदा पति का नाम: शिवराज गृह संख्या : 246 उम्र : 55 लिंग : महिला	फोटो उपलब्ध
594	FLB1162999	निर्वाचक का नाम : शंकरलाल पिता का नाम: रामकरण गृह संख्या : 246 उम्र : 47 लिंग : पुरुष	फोटो उपलब्ध	595	FLB1386481	निर्वाचक का नाम : सुशीला पति का नाम: शंकरलाल गृह संख्या : 246 उम्र : 44 लिंग : महिला	फोटो उपलब्ध	596	WAN2002129	निर्वाचक का नाम : रामकैवरी पति का नाम: दिनेश कुम्हार गृह संख्या : 246 उम्र : 28 लिंग : महिला	फोटो उपलब्ध
597	WAN1871706	निर्वाचक का नाम : दिनेश कुम्हार पिता का नाम: शिवराज कुम्हार गृह संख्या : 246 उम्र : 27 लिंग : पुरुष	फोटो उपलब्ध	# 598	FLB1385160	निर्वाचक का नाम : कैलाश चंद कुम्हार पिता का नाम: सांवता गृह संख्या : 247 उम्र : 56 लिंग : पुरुष	फोटो उपलब्ध	599	RJ/12/100/247203	निर्वाचक का नाम : गीता पति का नाम: कैलाश गृह संख्या : 247 उम्र : 54 लिंग : महिला	फोटो उपलब्ध
600	FLB3250586	निर्वाचक का नाम : बाबू लाल पिता का नाम: सांवता कुम्हार गृह संख्या : 247 उम्र : 45 लिंग : पुरुष	फोटो उपलब्ध	601	FLB1386523	निर्वाचक का नाम : लाली पति का नाम: बाबू लाल गृह संख्या : 247 उम्र : 42 लिंग : महिला	फोटो उपलब्ध	602	WAN0603977	निर्वाचक का नाम : रामनाथ पिता का नाम: सांवता गृह संख्या : 247 उम्र : 41 लिंग : पुरुष	फोटो उपलब्ध
603	WAN0603951	निर्वाचक का नाम : कांता पति का नाम: रामनाथ गृह संख्या : 247 उम्र : 40 लिंग : महिला	फोटो उपलब्ध	604	WAN1752690	निर्वाचक का नाम : विष्णु प्रजापत पिता का नाम: बाबू लाल कुम्हार गृह संख्या : 247 उम्र : 26 लिंग : पुरुष	फोटो उपलब्ध	605	WAN2461168	निर्वाचक का नाम : ममता प्रजापत पति का नाम: विष्णु प्रजापत गृह संख्या : 247 mataji ka kheda उम्र : 25 लिंग : महिला	फोटो उपलब्ध
606	WAN2058873	निर्वाचक का नाम : राजवीर प्रजापति पिता का नाम: कैलाश चंद कुम्हार गृह संख्या : 247 उम्र : 23 लिंग : पुरुष	फोटो उपलब्ध	607	WAN2461432	निर्वाचक का नाम : दीपा प्रजापत पति का नाम: राजवीर प्रजापत गृह संख्या : 247 उम्र : 20 लिंग : महिला	फोटो उपलब्ध	608	RJ/12/100/247061	निर्वाचक का नाम : राम चन्द्र पिता का नाम: प्रताप गृह संख्या : 249 उम्र : 49 लिंग : पुरुष	फोटो उपलब्ध
609	FLB1093699	निर्वाचक का नाम : गंगा पति का नाम: रामचन्द्र गृह संख्या : 249 उम्र : 47 लिंग : महिला	फोटो उपलब्ध	610	WAN0596866	निर्वाचक का नाम : रामलाल पिता का नाम: प्रताप गृह संख्या : 249 उम्र : 36 लिंग : पुरुष	फोटो उपलब्ध	611	RJ/12/100/246555	निर्वाचक का नाम : प्रभू पिता का नाम: रतना गृह संख्या : 250 उम्र : 69 लिंग : पुरुष	फोटो उपलब्ध
612	WAN2160828	निर्वाचक का नाम : सुखपाल जाट प्रभू जाट पिता का नाम: प्रभू जाट गृह संख्या : 250 उम्र : 36 लिंग : पुरुष	फोटो उपलब्ध	613	WAN2162246	निर्वाचक का नाम : मीरा सुखपाल जाट पति का नाम: सुखपाल जाट गृह संख्या : 250 उम्र : 36 लिंग : महिला	फोटो उपलब्ध	614	WAN1210418	निर्वाचक का नाम : महावीर पिता का नाम: प्रभूलाल गृह संख्या : 250 उम्र : 33 लिंग : पुरुष	फोटो उपलब्ध
615	WAN1842780	निर्वाचक का नाम : शाना पति का नाम: महावीर गृह संख्या : 250 उम्र : 28 लिंग : महिला	फोटो उपलब्ध	616	RJ/12/100/246554	निर्वाचक का नाम : उगमा पिता का नाम: रतना गृह संख्या : 251 उम्र : 73 लिंग : पुरुष	फोटो उपलब्ध	617	FLB1139740	निर्वाचक का नाम : नोसर पति का नाम: उगमा गृह संख्या : 251 उम्र : 71 लिंग : महिला	फोटो उपलब्ध
618	WAN1252774	निर्वाचक का नाम : फूलवन्ती पति का नाम: शिवराज जाट गृह संख्या : 251 उम्र : 34 लिंग : महिला	फोटो उपलब्ध	619	WAN1210277	निर्वाचक का नाम : शिवराज पिता का नाम: उगमा गृह संख्या : 251 उम्र : 33 लिंग : पुरुष	फोटो उपलब्ध	620	WAN1210285	निर्वाचक का नाम : रंगलाल पिता का नाम: उगमा गृह संख्या : 251 उम्र : 32 लिंग : पुरुष	फोटो उपलब्ध

621 निर्वाचक का नाम : गीता देवी पति का नाम: रंगलाल जाट गृह संख्या : 251 उम्र : 32 लिंग : महिला	WAN1252782	622 निर्वाचक का नाम : हेमा पिता का नाम: रतना गृह संख्या : 252 उम्र : 62 लिंग : पुरुष	RJ/12/100/246556	623 निर्वाचक का नाम : लाडू पति का नाम: पुख राज गृह संख्या : 253 उम्र : 52 लिंग : महिला	FLB1163039
624 निर्वाचक का नाम : जीवराज जाट पिता का नाम: काना जाट गृह संख्या : 253 उम्र : 52 लिंग : पुरुष	WAN1252790	625 निर्वाचक का नाम : सत्यनारायण पिता का नाम: पुखराज गृह संख्या : 253 उम्र : 30 लिंग : पुरुष	WAN1319672	626 निर्वाचक का नाम : भंवरी पति का नाम: सत्यनारायण गृह संख्या : 253 उम्र : 30 लिंग : महिला	WAN2002137
627 निर्वाचक का नाम : कंचन पति का नाम: पुखराज गृह संख्या : 253 उम्र : 25 लिंग : महिला	WAN2002145	628 निर्वाचक का नाम : ब्रह्मा पिता का नाम: देवा गृह संख्या : 254 उम्र : 77 लिंग : पुरुष	RJ/12/100/246560	629 निर्वाचक का नाम : जसोदा पति का नाम: ब्रह्मा गृह संख्या : 254 उम्र : 74 लिंग : महिला	RJ/12/100/247196
630 निर्वाचक का नाम : सोनू लाल जाट पिता का नाम: ब्रह्मा लाल जाट गृह संख्या : 254 उम्र : 27 लिंग : पुरुष	WAN1752633	631 निर्वाचक का नाम : नीतू जाट पति का नाम: सोनू लाल जाट गृह संख्या : 254 उम्र : 24 लिंग : महिला	WAN2038925	632 निर्वाचक का नाम : छोंगा पिता का नाम: देवा गृह संख्या : 255 उम्र : 66 लिंग : पुरुष	FLB3250842
633 निर्वाचक का नाम : यशोदा पति का नाम: छोंगा गृह संख्या : 255 उम्र : 57 लिंग : महिला	FLB1400894	634 निर्वाचक का नाम : छोटू पिता का नाम: देवा गृह संख्या : 256 उम्र : 57 लिंग : पुरुष	RJ/12/100/247053	635 निर्वाचक का नाम : ग्यारसी पति का नाम: छोटू गृह संख्या : 256 उम्र : 53 लिंग : महिला	FLB1093707
636 निर्वाचक का नाम : गणेश जाट पिता का नाम: छोटूलाल जाट गृह संख्या : 256 उम्र : 26 लिंग : पुरुष	WAN1871748	637 निर्वाचक का नाम : रघुनाथ पिता का नाम: बरदा गृह संख्या : 257 उम्र : 73 लिंग : पुरुष	RJ/12/100/247119	638 निर्वाचक का नाम : नन्दू पति का नाम: रघुनाथ गृह संख्या : 257 उम्र : 69 लिंग : महिला	RJ/12/100/247073
639 निर्वाचक का नाम : मिश्री पिता का नाम: बरदा गृह संख्या : 258 उम्र : 67 लिंग : पुरुष	RJ/12/100/247094	640 निर्वाचक का नाम : कंचन पति का नाम: मिश्री गृह संख्या : 258 उम्र : 60 लिंग : महिला	WAN1041250	641 निर्वाचक का नाम : शिवराज पिता का नाम: मिश्री गृह संख्या : 258 उम्र : 33 लिंग : पुरुष	WAN1252659
642 निर्वाचक का नाम : राजू पिता का नाम: मिश्रीलाल गृह संख्या : 258 उम्र : 31 लिंग : पुरुष	WAN1674472	643 निर्वाचक का नाम : मधु पति का नाम: शिवराज गृह संख्या : 258 उम्र : 29 लिंग : महिला	WAN1674480	644 निर्वाचक का नाम : देवली पति का नाम: गोपी गृह संख्या : 259 उम्र : 63 लिंग : महिला	RJ/12/100/247038
645 निर्वाचक का नाम : कालूराम पिता का नाम: गोपी गृह संख्या : 259 उम्र : 34 लिंग : पुरुष	WAN1319698	646 निर्वाचक का नाम : पुखराज पिता का नाम: गोपी गृह संख्या : 259 उम्र : 32 लिंग : पुरुष	WAN1674498	647 निर्वाचक का नाम : रेखा देवी पति का नाम: कालूराम गृह संख्या : 259 उम्र : 32 लिंग : महिला	WAN1674506
648 निर्वाचक का नाम : जडाव पति का नाम: हीरा गृह संख्या : 260 उम्र : 78 लिंग : महिला	WAN2006278	649 निर्वाचक का नाम : राम लाल पिता का नाम: हीरा गृह संख्या : 260 उम्र : 44 लिंग : पुरुष	FLB3251808	650 निर्वाचक का नाम : लीला पति का नाम: रामलाल गृह संख्या : 260 उम्र : 43 लिंग : महिला	WAN1194539

651 निर्वाचक का नाम : शिवराज पिता का नाम: हीरालाल गृह संख्या : 260 उम्र : 41 लिंग : पुरुष	FLB3271657 फोटो उपलब्ध	652 निर्वाचक का नाम : आशा पति का नाम: शिवराज गृह संख्या : 260 उम्र : 36 लिंग : महिला	WAN1319706 फोटो उपलब्ध	653 निर्वाचक का नाम : मिश्री पिता का नाम: तेजू गृह संख्या : 262 उम्र : 74 लिंग : पुरुष	RJ/12/100/247115 फोटो उपलब्ध
654 निर्वाचक का नाम : गजराज पिता का नाम: मिश्रीलाल गृह संख्या : 262 उम्र : 37 लिंग : पुरुष	WAN0155440 फोटो उपलब्ध	655 निर्वाचक का नाम : रामू देवी गजराज जाट पति का नाम: गजराज जाट गृह संख्या : 262 उम्र : 37 लिंग : महिला	WAN2162139 फोटो उपलब्ध	656 निर्वाचक का नाम : कल्याण पिता का नाम: जय राम गृह संख्या : 263 उम्र : 69 लिंग : पुरुष	RJ/12/100/246563 फोटो उपलब्ध
657 निर्वाचक का नाम : लाली पति का नाम: कल्याण गृह संख्या : 263 उम्र : 62 लिंग : महिला	FLB1385848 फोटो उपलब्ध	658 निर्वाचक का नाम : लेखराज कुम्हार पिता का नाम: कल्याण मल गृह संख्या : 263 उम्र : 26 लिंग : पुरुष	WAN2041531 फोटो उपलब्ध	659 निर्वाचक का नाम : भूली देवी पति का नाम: छगना गृह संख्या : 265 उम्र : 58 लिंग : महिला	WAN2599249 फोटो उपलब्ध
660 निर्वाचक का नाम : रामनाथ पिता का नाम: बालू गृह संख्या : 266 उम्र : 64 लिंग : पुरुष	WAN1041292 फोटो उपलब्ध	661 निर्वाचक का नाम : उच्छवा पति का नाम: रामनाथ गृह संख्या : 266 उम्र : 61 लिंग : महिला	RJ/12/100/246564 फोटो उपलब्ध	662 निर्वाचक का नाम : मूला पिता का नाम: बालू गृह संख्या : 266 उम्र : 54 लिंग : पुरुष	RJ/12/100/247084 फोटो उपलब्ध
663 निर्वाचक का नाम : रामदेव पिता का नाम: बालू गृह संख्या : 266 उम्र : 54 लिंग : पुरुष	RJ/12/100/247086 फोटो उपलब्ध	664 निर्वाचक का नाम : सुरता पति का नाम: रामदेव गृह संख्या : 266 उम्र : 48 लिंग : महिला	FLB1243351 फोटो उपलब्ध	665 निर्वाचक का नाम : मनभर पति का नाम: मूला गृह संख्या : 266 उम्र : 47 लिंग : महिला	FLB1093715 फोटो उपलब्ध
666 निर्वाचक का नाम : लाडू पति का नाम: जसराज गृह संख्या : 266 उम्र : 42 लिंग : महिला	WAN0604090 फोटो उपलब्ध	667 निर्वाचक का नाम : कन्हैयालाल जाट पिता का नाम: मूलाराम जाट गृह संख्या : 266 उम्र : 26 लिंग : पुरुष	WAN1872399 फोटो उपलब्ध	668 निर्वाचक का नाम : दयाल जाट पिता का नाम: रामदेव गृह संख्या : 266 उम्र : 21 लिंग : पुरुष	WAN2521532 फोटो उपलब्ध
669 निर्वाचक का नाम : लोकेश जाट पिता का नाम: जसराज जाट गृह संख्या : 266 उम्र : 19 लिंग : पुरुष	WAN2558187 फोटो उपलब्ध	670 निर्वाचक का नाम : पिंकी पति का नाम: करतार चौधरी गृह संख्या : 266माताजी का खेड़ा उम्र : 28 लिंग : महिला	WAN2391811 फोटो उपलब्ध	671 निर्वाचक का नाम : चिन्ता पति का नाम: पांचू गृह संख्या : 267 उम्र : 59 लिंग : महिला	FLB1385830 फोटो उपलब्ध
672 निर्वाचक का नाम : माया पति का नाम: सांवर लाल गृह संख्या : 270 उम्र : 31 लिंग : महिला	WAN2480804 फोटो उपलब्ध	673 निर्वाचक का नाम : लाला नत नत पिता का नाम: सोहन नाथ गृह संख्या : 288 उम्र : 63 लिंग : पुरुष	WAN2185700 फोटो उपलब्ध	674 निर्वाचक का नाम : चमक नाथ पति का नाम: लालनाथ गृह संख्या : 288 उम्र : 58 लिंग : महिला	WAN2185718 फोटो उपलब्ध
675 निर्वाचक का नाम : जोगीराम नाथ पिता का नाम: लालानाथ गृह संख्या : 288 उम्र : 31 लिंग : पुरुष	WAN2185726 फोटो उपलब्ध	676 निर्वाचक का नाम : कालू नाथ पिता का नाम: लालानाथ गृह संख्या : 288 उम्र : 31 लिंग : पुरुष	WAN2533271 फोटो उपलब्ध	677 निर्वाचक का नाम : सुनीता देवी पति का नाम: कालू नाथ गृह संख्या : 288 उम्र : 29 लिंग : महिला	WAN2533446 फोटो उपलब्ध

678	WAN1252683	निर्वाचक का नाम : सीमा देवी पति का नाम: गोपाल गृह संख्या : 269 उम्र : 47 लिंग : महिला	फोटो उपलब्ध	679	WAN0806653	निर्वाचक का नाम : गोपाल पिता का नाम: सुखा गृह संख्या : 269 उम्र : 42 लिंग : पुरुष	फोटो उपलब्ध	680	WAN1252667	निर्वाचक का नाम : सांवरलाल पिता का नाम: पांचू गृह संख्या : 270 उम्र : 33 लिंग : पुरुष	फोटो उपलब्ध
681	WAN1252675	निर्वाचक का नाम : सत्यनारायण पिता का नाम: पांचू गृह संख्या : 270 उम्र : 32 लिंग : पुरुष	फोटो उपलब्ध	682	WAN2504546	निर्वाचक का नाम : पूजा पति का नाम: सत्यनारायण बैरवा गृह संख्या : 270 उम्र : 28 लिंग : महिला	फोटो उपलब्ध	683	WAN0806547	निर्वाचक का नाम : पद्मा पिता का नाम: श्रीराम गृह संख्या : 271 उम्र : 67 लिंग : पुरुष	फोटो उपलब्ध
684	FLB1488097	निर्वाचक का नाम : पुखराज जाट पिता का नाम: पन्नालाल गृह संख्या : 271 उम्र : 41 लिंग : पुरुष	फोटो उपलब्ध	685	WAN0806885	निर्वाचक का नाम : पार्वती पति का नाम: पुखराज गृह संख्या : 271 उम्र : 40 लिंग : महिला	फोटो उपलब्ध	686	WAN0596882	निर्वाचक का नाम : गणपत लाल पिता का नाम: पद्मा लाल गृह संख्या : 271 उम्र : 39 लिंग : पुरुष	फोटो उपलब्ध
687	WAN1210186	निर्वाचक का नाम : सुशीला पति का नाम: गणपत गृह संख्या : 271 उम्र : 34 लिंग : महिला	फोटो उपलब्ध	688	RJ/12/100/246573	निर्वाचक का नाम : जगदीश पिता का नाम: देवा गृह संख्या : 272 उम्र : 48 लिंग : पुरुष	फोटो उपलब्ध	689	WAN1674514	निर्वाचक का नाम : पार्वती देवी जाट पति का नाम: घनश्याम गृह संख्या : 272 उम्र : 46 लिंग : महिला	फोटो उपलब्ध
690	FLB1400910	निर्वाचक का नाम : मालती पति का नाम: जगदीश गृह संख्या : 272 उम्र : 42 लिंग : महिला	फोटो उपलब्ध	691	FLB1488386	निर्वाचक का नाम : लाली पति का नाम: महादेव गृह संख्या : 273 उम्र : 45 लिंग : महिला	फोटो उपलब्ध	692	WAN1762954	निर्वाचक का नाम : कैलाश चौधरी पिता का नाम: महादेव गृह संख्या : 273 उम्र : 27 लिंग : पुरुष	फोटो उपलब्ध
693	WAN1995539	निर्वाचक का नाम : दिनेश चौधरी पिता का नाम: महादेव चौधरी गृह संख्या : 273 उम्र : 25 लिंग : पुरुष	फोटो उपलब्ध	694	WAN2514768	निर्वाचक का नाम : सुरेंद्र चौधरी पिता का नाम: महादेव चौधरी गृह संख्या : 273 उम्र : 23 लिंग : पुरुष	फोटो उपलब्ध	695	WAN2582823	निर्वाचक का नाम : विजेंद्र जाट पिता का नाम: महादेव जाट गृह संख्या : 273 उम्र : 19 लिंग : पुरुष	फोटो उपलब्ध
696	RJ/12/100/246577	निर्वाचक का नाम : ब्रह्मा लाल पिता का नाम: श्रीराम गृह संख्या : 274 उम्र : 72 लिंग : पुरुष	फोटो उपलब्ध	697	RJ/12/100/246578	निर्वाचक का नाम : सन्तोष पति का नाम: ब्रह्मा गृह संख्या : 274 उम्र : 66 लिंग : महिला	फोटो उपलब्ध	698	WAN1112077	निर्वाचक का नाम : सुखपाल पिता का नाम: बहमालाल गृह संख्या : 274 उम्र : 34 लिंग : पुरुष	फोटो उपलब्ध
699	WAN1752781	निर्वाचक का नाम : देव करण जाट पिता का नाम: ब्रह्मा लाल जाट गृह संख्या : 274 उम्र : 26 लिंग : पुरुष	फोटो उपलब्ध	700	WAN1952589	निर्वाचक का नाम : हरी किशन पिता का नाम: नारायण गृह संख्या : 275 उम्र : 70 लिंग : पुरुष	फोटो उपलब्ध	701	RJ/12/100/247026	निर्वाचक का नाम : छोटी पति का नाम: श्री किशन गृह संख्या : 275 उम्र : 65 लिंग : महिला	फोटो उपलब्ध
702	WAN1041300	निर्वाचक का नाम : संतोष पति का नाम: रामरतन गृह संख्या : 275 उम्र : 41 लिंग : महिला	फोटो उपलब्ध	703	FLB1243369	निर्वाचक का नाम : रामरतन पिता का नाम: श्री किशन गृह संख्या : 275 उम्र : 41 लिंग : पुरुष	फोटो उपलब्ध	704	RJ/12/100/247109	निर्वाचक का नाम : सत्यनारायण पिता का नाम: मिश्री गृह संख्या : 277 उम्र : 67 लिंग : पुरुष	फोटो उपलब्ध
705	WAN1149442	निर्वाचक का नाम : महेन्द्र पिता का नाम: बद्रीलाल गृह संख्या : 277 उम्र : 35 लिंग : पुरुष	फोटो उपलब्ध	706	WAN1150051	निर्वाचक का नाम : जमना देवी पति का नाम: महेन्द्र गृह संख्या : 277 उम्र : 35 लिंग : महिला	फोटो उपलब्ध	707	WAN1752740	निर्वाचक का नाम : नीतू पति का नाम: राजेंद्र गृह संख्या : 277 उम्र : 31 लिंग : महिला	फोटो उपलब्ध

708	WAN1674522	निर्वाचक का नाम : राजेन्द्र पिता का नाम: सत्यनारायण गृह संख्या : 277 उम्र : 30 लिंग : पुरुष	फोटो उपलब्ध	709	WAN1041318	निर्वाचक का नाम : धनराज पिता का नाम: मोहन गृह संख्या : 278 उम्र : 49 लिंग : पुरुष	फोटो उपलब्ध	710	RJ/12/100/247218	निर्वाचक का नाम : सुमित्रा देवी पिता का नाम: धनराज गृह संख्या : 278 उम्र : 48 लिंग : महिला	फोटो उपलब्ध
711	RJ/12/100/247023	निर्वाचक का नाम : प्रेम पति का नाम: रामसुख गृह संख्या : 279 उम्र : 73 लिंग : महिला	फोटो उपलब्ध	712	FLB1385913	निर्वाचक का नाम : भंवर लाल पिता का नाम: रामसुख गृह संख्या : 279 उम्र : 43 लिंग : पुरुष	फोटो उपलब्ध	713	FLB1243377	निर्वाचक का नाम : सजू पति का नाम: भंवर लाल गृह संख्या : 279 उम्र : 40 लिंग : महिला	फोटो उपलब्ध
714	WAN1041326	निर्वाचक का नाम : सुशीला पति का नाम: रामचन्द्र गृह संख्या : 279 उम्र : 38 लिंग : महिला	फोटो उपलब्ध	715	WAN1041334	निर्वाचक का नाम : रामचन्द्र पिता का नाम: रामसुख गृह संख्या : 279 उम्र : 37 लिंग : पुरुष	फोटो उपलब्ध	716	RJ/12/100/247111	निर्वाचक का नाम : रामप्रसाद पिता का नाम: नारायण गृह संख्या : 280 उम्र : 68 लिंग : पुरुष	फोटो उपलब्ध
717	RJ/12/100/247076	निर्वाचक का नाम : रसाली पति का नाम: रामप्रसाद गृह संख्या : 280 उम्र : 66 लिंग : महिला	फोटो उपलब्ध	718	WAN1149459	निर्वाचक का नाम : लक्ष्मणलाल पिता का नाम: रामप्रसाद गृह संख्या : 280 उम्र : 36 लिंग : पुरुष	फोटो उपलब्ध	719	WAN1041342	निर्वाचक का नाम : धनश्याम पिता का नाम: रामप्रसाद गृह संख्या : 280 उम्र : 33 लिंग : पुरुष	फोटो उपलब्ध
720	WAN1150069	निर्वाचक का नाम : शोभा पति का नाम: लक्ष्मणलाल गृह संख्या : 280 उम्र : 32 लिंग : महिला	फोटो उपलब्ध	721	WAN1940212	निर्वाचक का नाम : पूजा पति का नाम: धनश्याम गृह संख्या : 280 उम्र : 26 लिंग : महिला	फोटो उपलब्ध	722	RJ/12/100/247006	निर्वाचक का नाम : संतोक पति का नाम: धासी गृह संख्या : 281 उम्र : 80 लिंग : महिला	फोटो उपलब्ध
723	RJ/12/100/246584	निर्वाचक का नाम : गोपाल पिता का नाम: धासी गृह संख्या : 281 उम्र : 47 लिंग : पुरुष	फोटो उपलब्ध	724	FLB1385889	निर्वाचक का नाम : ललता पति का नाम: गोपाल गृह संख्या : 281 उम्र : 42 लिंग : महिला	फोटो उपलब्ध	725	WAN1210111	निर्वाचक का नाम : सांवर लाल पिता का नाम: धासी गृह संख्या : 281 उम्र : 40 लिंग : पुरुष	फोटो उपलब्ध
726	WAN1112085	निर्वाचक का नाम : सुरेश पिता का नाम: धासीराम गृह संख्या : 281 उम्र : 36 लिंग : पुरुष	फोटो उपलब्ध	727	WAN1210293	निर्वाचक का नाम : रेखा पति का नाम: सुरेश गृह संख्या : 281 उम्र : 34 लिंग : महिला	फोटो उपलब्ध	728	WAN1210129	निर्वाचक का नाम : ओमप्रकाश पिता का नाम: लादूराम गृह संख्या : 282 उम्र : 45 लिंग : पुरुष	फोटो उपलब्ध
729	FLB1243385	निर्वाचक का नाम : पार्वती पति का नाम: ओमप्रकाश गृह संख्या : 282 उम्र : 44 लिंग : महिला	फोटो उपलब्ध	730	WAN1871763	निर्वाचक का नाम : राहुल बैरवा पिता का नाम: ओम प्रकाश बैरवा गृह संख्या : 282 उम्र : 25 लिंग : पुरुष	फोटो उपलब्ध	731	RJ/12/100/246585	निर्वाचक का नाम : छगना पिता का नाम: सोनाथ गृह संख्या : 283 उम्र : 50 लिंग : पुरुष	फोटो उपलब्ध
732	FLB1488782	निर्वाचक का नाम : सांवरलाल पिता का नाम: सोनाथ गृह संख्या : 283 उम्र : 42 लिंग : पुरुष	फोटो उपलब्ध	733	WAN1210137	निर्वाचक का नाम : पांजी देवी पति का नाम: छगना गृह संख्या : 283 उम्र : 41 लिंग : महिला	फोटो उपलब्ध	734	WAN2040756	निर्वाचक का नाम : गेंदा पति का नाम: सांवर लाल गृह संख्या : 283 उम्र : 37 लिंग : महिला	फोटो उपलब्ध
735	RJ/12/100/247025	निर्वाचक का नाम : राजी पति का नाम: माधु गृह संख्या : 284 उम्र : 64 लिंग : महिला	फोटो उपलब्ध	736	FLB1093426	निर्वाचक का नाम : गोपाल पिता का नाम: माधु गृह संख्या : 284 उम्र : 46 लिंग : पुरुष	फोटो उपलब्ध	737	FLB1385855	निर्वाचक का नाम : जसोदा पति का नाम: गोपाल गृह संख्या : 284 उम्र : 43 लिंग : महिला	फोटो उपलब्ध

738	FLB1488915
निर्वाचक का नाम : केलम रेबारी पिता का नाम: माधू गृह संख्या : 284 उम्र : 42 लिंग : पुरुष	फोटो उपलब्ध

739	WAN1150077
निर्वाचक का नाम : देवली पति का नाम: श्रवणलाल गृह संख्या : 284 उम्र : 40 लिंग : महिला	फोटो उपलब्ध

740	WAN2002152
निर्वाचक का नाम : पुष्पेन्द्र पिता का नाम: गोपाल बैरवा गृह संख्या : 284 उम्र : 29 लिंग : पुरुष	फोटो उपलब्ध

741	7	WAN2664001	निर्वाचक का नाम : सोनू जाट पिता का नाम: रामचंद्र जाट गृह संख्या : 249 उम्र : 21 लिंग : पुरुष	फोटो उपलब्ध	742	5	WAN2667541	निर्वाचक का नाम : डूंगर मल पिता का नाम: सोहन लाल गृह संख्या : 249 उम्र : 25 लिंग : पुरुष	फोटो उपलब्ध	743	7	WAN2668846	निर्वाचक का नाम : राजू जाट पिता का नाम: महादेव जाट गृह संख्या : 273 उम्र : 21 लिंग : पुरुष	फोटो उपलब्ध
744	7	WAN2668895	निर्वाचक का नाम : लेखराज जाट पिता का नाम: रामचंद्र जाट गृह संख्या : 249 उम्र : 23 लिंग : पुरुष	फोटो उपलब्ध	745	3	WAN2692424	निर्वाचक का नाम : ममता प्रजापत पति का नाम: विनोद कुमार प्रजापत गृह संख्या : 191 उम्र : 24 लिंग : महिला	फोटो उपलब्ध	746	5	WAN2692630	निर्वाचक का नाम : ललिता रेगर पति का नाम: डूंगर मल गृह संख्या : 221 उम्र : 22 लिंग : महिला	फोटो उपलब्ध
747	7	WAN2704518	निर्वाचक का नाम : मोटा कुमारी पति का नाम: मुकेश प्रजापत गृह संख्या : 246 उम्र : 19 लिंग : महिला	फोटो उपलब्ध	748	7	WAN2706570	निर्वाचक का नाम : पूजा जाट पति का नाम: गणेश जाट गृह संख्या : 256 उम्र : 20 लिंग : महिला	फोटो उपलब्ध	749	8	WAN2707529	निर्वाचक का नाम : मोनिका भांभी पिता का नाम: रामरतन भांभी गृह संख्या : 275 उम्र : 18 लिंग : महिला	फोटो उपलब्ध
750	5	WAN2708634	निर्वाचक का नाम : पूजा वैर्वा पति का नाम: राजकुमार बैरवा गृह संख्या : 218 उम्र : 26 लिंग : महिला	फोटो उपलब्ध	751	6	WAN2710580	निर्वाचक का नाम : कमलेश बैरवा पिता का नाम: रमेश बैरवा गृह संख्या : 228 उम्र : 20 लिंग : पुरुष	फोटो उपलब्ध	752	7	WAN2711216	निर्वाचक का नाम : सलोनी प्रजापत पिता का नाम: बाबू लाल प्रजापत गृह संख्या : 247 उम्र : 21 लिंग : महिला	फोटो उपलब्ध
753	7	WAN2711737	निर्वाचक का नाम : मुकेश प्रजापत पिता का नाम: शिवराज प्रजापत गृह संख्या : 246 उम्र : 19 लिंग : पुरुष	फोटो उपलब्ध	754	7	WAN2711927	निर्वाचक का नाम : प्रमिला जाट पिता का नाम: सायत्यानारायण गृह संख्या : 239 उम्र : 19 लिंग : महिला	फोटो उपलब्ध	755	7	WAN2712222	निर्वाचक का नाम : मनीष प्रजापत पिता का नाम: शंकर लाल गृह संख्या : 246 उम्र : 20 लिंग : पुरुष	फोटो उपलब्ध
756	7	WAN2714483	निर्वाचक का नाम : दिलखुश बैरवा पिता का नाम: शंभू बैरवा गृह संख्या : 237 उम्र : 20 लिंग : पुरुष	फोटो उपलब्ध	757	7	WAN2714947	निर्वाचक का नाम : नाथू जाट पिता का नाम: तेजू गृह संख्या : 260 उम्र : 70 लिंग : पुरुष	फोटो उपलब्ध	758	6	WAN2716264	निर्वाचक का नाम : ममता बैरवा पति का नाम: महेंद्र बैरवा गृह संख्या : 228 उम्र : 24 लिंग : महिला	फोटो उपलब्ध
759	6	WAN2716272	निर्वाचक का नाम : लाडा कुमारी पति का नाम: कमलेश बैरवा गृह संख्या : 228 उम्र : 22 लिंग : महिला	फोटो उपलब्ध	760	2	WAN2720274	निर्वाचक का नाम : आशा जाट पति का नाम: दिनेश चौधरी गृह संख्या : 00 उम्र : 32 लिंग : महिला	फोटो उपलब्ध					

निर्वाचकों का विवरण :							
A) मतदाताओं की संख्या :							
		नामावली का प्रकार	निर्वाचक नामावली की पहचान :	मतदाताओं की संख्या :			
				पुरुष	महिला	तृतीय लिंग	कुल
I	मूल	मूल नामावली	समस्त पूरकों को समेकित करते हुए विशेष गहन पुनरीक्षण 2026 की मूल नामावली	380	360	0	740
II	घटक I - परिवर्धन सूची	पूरक 1	विशेष गहन पुनरीक्षण - 2026	9	11	0	20
III	घटक II - विलोपन सूची	पूरक 1	विशेष गहन पुनरीक्षण - 2026	0	0	0	0
IV	लिंग में संशोधन के कारण अंतर			0	0	0	0
पुनरीक्षण के बाद इस नामावली में शुद्ध निर्वाचक (I+II-III+IV)				389	371	0	760
B) संशोधनों की संख्या :							
नामावली का प्रकार		निर्वाचक नामावली की पहचान :		संशोधनों की संख्या :			
पूरक 1		विशेष गहन पुनरीक्षण - 2026		2			

निर्वाचक रजिस्ट्रीकरण अधिकारी द्वारा जारी

E2-मृत्यु, S2-स्थानांतरित, R2-दोहरी प्रविष्टि, M2-लापता, Q2-अहर्ता नहीं