

निर्वाचक नामावली 2026 S20 राजस्थान

विधान सभा क्षेत्र की संख्या, नाम व आरक्षण स्थिति : 104 - मसूदा (सामान्य)		भाग संख्या : : 134																	
संसदीय निर्वाचन क्षेत्र की संख्या, नाम व आरक्षण स्थिति, जिसमें विधान सभा निर्वाचन क्षेत्र स्थित है : 13 - अजमेर (सामान्य)																			
1. पुनरीक्षण का विवरण																			
पुनरीक्षण का वर्ष :	2026	निर्वाचक नामावली की पहचान :																	
अर्हता तिथि :	01-01-2026	समस्त पूरकों को समेकित करते हुए विशेष गहन पुनरीक्षण 2026 की मूल नामावली																	
पुनरीक्षण का स्वरूप :	विशेष गहन पुनरीक्षण - 2026																		
प्रकाशन की तिथि :	21-02-2026																		
2. भाग व मतदान क्षेत्र का विवरण :																			
भाग में आने वाले अनुभागों की संख्या और नाम :																			
1-हथान के पास,शिवपुरा धाटा	<table style="width: 100%; border-collapse: collapse;"> <tr> <td style="width: 60%;">मुख्य शहर / मुख्य ग्राम</td> <td style="width: 40%;">: शिवपुरा धाटा</td> </tr> <tr> <td>वार्ड</td> <td>:</td> </tr> <tr> <td>पोस्ट ऑफिस</td> <td>:</td> </tr> <tr> <td>पुलिस थाना</td> <td>:</td> </tr> <tr> <td>तहसील</td> <td>:</td> </tr> <tr> <td>जिला</td> <td>: ब्यावर</td> </tr> <tr> <td>पिन कोड</td> <td>:</td> </tr> </table>					मुख्य शहर / मुख्य ग्राम	: शिवपुरा धाटा	वार्ड	:	पोस्ट ऑफिस	:	पुलिस थाना	:	तहसील	:	जिला	: ब्यावर	पिन कोड	:
मुख्य शहर / मुख्य ग्राम						: शिवपुरा धाटा													
वार्ड						:													
पोस्ट ऑफिस						:													
पुलिस थाना						:													
तहसील	:																		
जिला	: ब्यावर																		
पिन कोड	:																		
2-चिकित्सालय के पास,शिवपुरा धाटा																			
3-बस स्टैण्ड के पास,शिवपुरा धाटा																			
4-अजाद नगर,शिवपुरा धाटा																			
3. मतदान केंद्र का विवरण																			
मतदान केंद्र की संख्या व नाम :	मतदान केन्द्र की विशेष हैसियत (पुरुष/महिला/सामान्य) :		सामान्य																
134 - शिवपुरा धाटा			0																
मतदान केंद्र का भवन व पता :	इस मतदान क्षेत्र के सहायक (ऑक्जिलियरी) मतदान केन्द्रों की संख्या :																		
शहीद ताजू काठात राजकीय उच्च माध्यमिक विद्यालय, शिवपुरा धाटा																			
4. मतदाताओं की संख्या :																			
आरंभिक क्रम	अंतिम क्रम	मतदाताओं की संख्या																	
संख्या	संख्या	पुरुष	महिला	तृतीय लिंग	कुल														
1	632	320	312	0	632														

निर्वाचक रजिस्ट्रीकरण अधिकारी द्वारा जारी

Nazri Naksha



Google Map View



Polling Station Building Front View



Polling Station Front View



Cad View

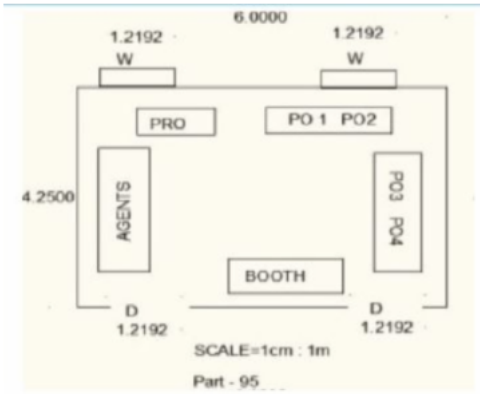

Key MAP View

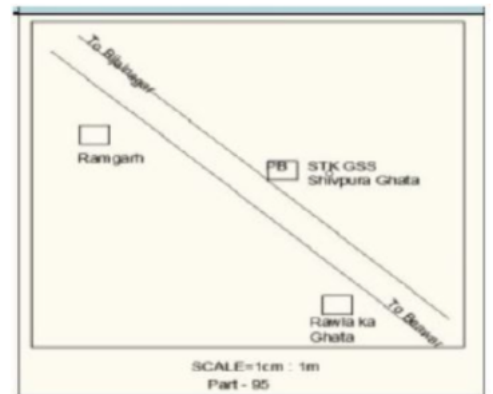



























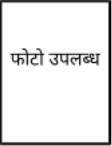



1 निर्वाचक का नाम : हरराज सिंह पिता का नाम: बख्ता गृह संख्या : 1 उम्र : 54 लिंग : पुरुष	WAN2203909	2 निर्वाचक का नाम : सुशीला पति का नाम: शंकर गृह संख्या : 1 उम्र : 53 लिंग : महिला	RJ/12/100/354002	3 निर्वाचक का नाम : लीला पति का नाम: हरराज गृह संख्या : 1 उम्र : 47 लिंग : महिला	RJ/12/100/354003
4 निर्वाचक का नाम : सुरेन्द्र पिता का नाम: शंकर सिंह गृह संख्या : 1 उम्र : 37 लिंग : पुरुष	WAN0706390	5 निर्वाचक का नाम : शाहिदा पति का नाम: सरेंद्र गृह संख्या : 1 उम्र : 34 लिंग : महिला	WAN1046093	6 निर्वाचक का नाम : राजेन्द्र सिंह पिता का नाम: शंकर सिंह गृह संख्या : 1 उम्र : 32 लिंग : पुरुष	WAN1046101
7 निर्वाचक का नाम : मन्जू पति का नाम: राजेन्द्र सिंह गृह संख्या : 1 उम्र : 31 लिंग : महिला	WAN1212406	8 निर्वाचक का नाम : नवनीत सिंह पिता का नाम: हरराज सिंह गृह संख्या : 1 उम्र : 28 लिंग : पुरुष	WAN1763242	9 निर्वाचक का नाम : हसीना बानो पति का नाम: नवनीत सिंह गृह संख्या : 01 उम्र : 24 लिंग : महिला	WAN2040681
10 निर्वाचक का नाम : बातून बानो पति का नाम: सुल्तान गृह संख्या : 2 उम्र : 55 लिंग : महिला	RJ/12/100/355046	11 निर्वाचक का नाम : मोहम्मद जमील पिता का नाम: सद्दीक खां गृह संख्या : 2 उम्र : 40 लिंग : पुरुष	WAN0566448	12 निर्वाचक का नाम : शरीफन बानू पति का नाम: मोहम्मद जमील गृह संख्या : 2 उम्र : 38 लिंग : महिला	WAN0566430
13 निर्वाचक का नाम : राजू पिता का नाम: अहमद गृह संख्या : 3 उम्र : 51 लिंग : पुरुष	FLB3230562	14 निर्वाचक का नाम : जमना पति का नाम: राजू गृह संख्या : 3 उम्र : 47 लिंग : महिला	FLB1352335	15 निर्वाचक का नाम : आजाद पिता का नाम: अहमद गृह संख्या : 3 उम्र : 43 लिंग : पुरुष	WAN0905976
16 निर्वाचक का नाम : आमना पति का नाम: आजाद गृह संख्या : 3 उम्र : 41 लिंग : महिला	FLB3230604	17 निर्वाचक का नाम : माया पति का नाम: करण सिंह गृह संख्या : 3 उम्र : 36 लिंग : महिला	WAN1524941	18 निर्वाचक का नाम : शंकर काठात पिता का नाम: मीठू काठात गृह संख्या : 3 उम्र : 35 लिंग : पुरुष	WAN1321538
19 निर्वाचक का नाम : शमशुद्दीन पिता का नाम: मोहन काठात गृह संख्या : 3 उम्र : 33 लिंग : पुरुष	WAN1321512	20 निर्वाचक का नाम : भरजी उर्फ भावना पति का नाम: अजीत काठात गृह संख्या : 3 उम्र : 30 लिंग : महिला	WAN1321504	21 निर्वाचक का नाम : असलम काठात पिता का नाम: राजू काठात गृह संख्या : 3 उम्र : 29 लिंग : पुरुष	WAN1525112
22 निर्वाचक का नाम : सोनू बानो पति का नाम: असलम काठात गृह संख्या : 3 उम्र : 28 लिंग : महिला	WAN1525054	23 निर्वाचक का नाम : साबरा बानो पति का नाम: शंकर काठात गृह संख्या : 3 उम्र : 28 लिंग : महिला	WAN1524800	24 निर्वाचक का नाम : रेखा पति का नाम: आशीफ काठात गृह संख्या : 3 उम्र : 25 लिंग : महिला	WAN2502458
25 निर्वाचक का नाम : आशीफ काठात पिता का नाम: राजू गृह संख्या : 3 उम्र : 21 लिंग : पुरुष	WAN2502532	26 निर्वाचक का नाम : मोहन पिता का नाम: नूर सिंह गृह संख्या : 4 उम्र : 60 लिंग : पुरुष	RJ/12/100/354014	27 निर्वाचक का नाम : महफूल पति का नाम: मोहन गृह संख्या : 4 उम्र : 57 लिंग : महिला	RJ/12/100/354015
28 निर्वाचक का नाम : बलवीर पिता का नाम: मोहन गृह संख्या : 4 उम्र : 41 लिंग : पुरुष	FLB1404706	29 निर्वाचक का नाम : लक्ष्मी पति का नाम: बलवीर गृह संख्या : 4 उम्र : 40 लिंग : महिला	WAN1154939	30 निर्वाचक का नाम : अरविन्द पिता का नाम: मोहन गृह संख्या : 4 उम्र : 38 लिंग : पुरुष	WAN1679489

31	WAN0007328	निर्वाचक का नाम : नारायण पिता का नाम: मोहन गृह संख्या : 4 उम्र : 35 लिंग : पुरुष	फोटो उपलब्ध	32	WAN1917681	निर्वाचक का नाम : मदीना पति का नाम: अरविंद गृह संख्या : 4 उम्र : 31 लिंग : महिला	फोटो उपलब्ध	33	WAN1154947	निर्वाचक का नाम : छोडू पिता का नाम: नूरा गृह संख्या : 5 उम्र : 52 लिंग : पुरुष	फोटो उपलब्ध
34	RJ/12/100/354017	निर्वाचक का नाम : पतासी पति का नाम: छोडू गृह संख्या : 5 उम्र : 49 लिंग : महिला	फोटो उपलब्ध	35	WAN2038875	निर्वाचक का नाम : सिकंदर काठात पिता का नाम: छोडू काठात गृह संख्या : 05 उम्र : 23 लिंग : पुरुष	फोटो उपलब्ध	36	WAN2261626	निर्वाचक का नाम : सिमरन काठात पति का नाम: सिकंदर काठात गृह संख्या : 5 उम्र : 21 लिंग : महिला	फोटो उपलब्ध
37	FLB1167717	निर्वाचक का नाम : अमर सिंह पिता का नाम: नूर सिंह गृह संख्या : 7 उम्र : 58 लिंग : पुरुष	फोटो उपलब्ध	38	RJ/12/100/354016	निर्वाचक का नाम : रेमती पति का नाम: अमर सिंह गृह संख्या : 7 उम्र : 55 लिंग : महिला	फोटो उपलब्ध	39	FLB3258357	निर्वाचक का नाम : रमेश पिता का नाम: सायर गृह संख्या : 7 उम्र : 39 लिंग : पुरुष	फोटो उपलब्ध
40	FLB3229689	निर्वाचक का नाम : माधव सिंह पिता का नाम: अमर सिंह गृह संख्या : 7 उम्र : 35 लिंग : पुरुष	फोटो उपलब्ध	41	WAN1525039	निर्वाचक का नाम : ऊषा पति का नाम: माधव सिंह गृह संख्या : 7 उम्र : 30 लिंग : महिला	फोटो उपलब्ध	42	WAN2633451	निर्वाचक का नाम : इब्राहिम काठात पिता का नाम: विक्रम काठात गृह संख्या : 7 उम्र : 19 लिंग : पुरुष	फोटो उपलब्ध
43	RJ/12/100/354019	निर्वाचक का नाम : अहमदी पति का नाम: समंदर सिंह गृह संख्या : 8 उम्र : 65 लिंग : महिला	फोटो उपलब्ध	44	FLB3229663	निर्वाचक का नाम : हमीदा पति का नाम: आनन्द सिंह गृह संख्या : 8 उम्र : 40 लिंग : महिला	फोटो उपलब्ध	45	WAN0680025	निर्वाचक का नाम : रणजीत पिता का नाम: रतन गृह संख्या : 9 उम्र : 46 लिंग : पुरुष	फोटो उपलब्ध
46	FLB1405141	निर्वाचक का नाम : फरीदा पति का नाम: रणजीत गृह संख्या : 9 उम्र : 44 लिंग : महिला	फोटो उपलब्ध	47	WAN1525021	निर्वाचक का नाम : रज्जाक काठात पिता का नाम: मिठू काठात गृह संख्या : 9 उम्र : 28 लिंग : पुरुष	फोटो उपलब्ध	48	WAN2242055	निर्वाचक का नाम : फरज़ाना बानो पति का नाम: फारुख काठात गृह संख्या : 9 उम्र : 26 लिंग : महिला	फोटो उपलब्ध
49	WAN1893213	निर्वाचक का नाम : फारुख काठात पिता का नाम: रणजीत काठात गृह संख्या : 9 उम्र : 25 लिंग : पुरुष	फोटो उपलब्ध	50	WAN1917699	निर्वाचक का नाम : रवीना पति का नाम: रज़ाक गृह संख्या : 9 उम्र : 25 लिंग : महिला	फोटो उपलब्ध	51	WAN2007805	निर्वाचक का नाम : फरज़ाना बानो पिता का नाम: रणजीत गृह संख्या : 9 उम्र : 25 लिंग : पुरुष	फोटो उपलब्ध
52	WAN2418770	निर्वाचक का नाम : नरसिना बानो पिता का नाम: रणजीत काठात गृह संख्या : 9 उम्र : 21 लिंग : महिला	फोटो उपलब्ध	53	WAN2326056	निर्वाचक का नाम : अनवर काठात पिता का नाम: रणजीत गृह संख्या : 9 उम्र : 20 लिंग : पुरुष	फोटो उपलब्ध	54	RJ/12/100/354025	निर्वाचक का नाम : मिट्टू पिता का नाम: पिथा गृह संख्या : 10 उम्र : 67 लिंग : पुरुष	फोटो उपलब्ध
55	WAN2616241	निर्वाचक का नाम : सायर काठात पिता का नाम: बाबू गृह संख्या : 10 उम्र : 59 लिंग : पुरुष	फोटो उपलब्ध	56	FLB3230299	निर्वाचक का नाम : आमना पति का नाम: शायर काठात गृह संख्या : 10 उम्र : 56 लिंग : महिला	फोटो उपलब्ध	57	WAN1679497	निर्वाचक का नाम : सलमा बानू पति का नाम: रमेश गृह संख्या : 10 उम्र : 36 लिंग : महिला	फोटो उपलब्ध
58	WAN1893247	निर्वाचक का नाम : सलमान काठात पिता का नाम: सायर काठात गृह संख्या : 10 उम्र : 25 लिंग : पुरुष	फोटो उपलब्ध	59	WAN2133726	निर्वाचक का नाम : जन्नत पति का नाम: सलमान काठात गृह संख्या : 10 उम्र : 24 लिंग : महिला	फोटो उपलब्ध	60	RJ/12/100/354039	निर्वाचक का नाम : झमकू पति का नाम: मीटू गृह संख्या : 11 उम्र : 67 लिंग : महिला	फोटो उपलब्ध

61	WAN1525088	निर्वाचक का नाम : जुली पति का नाम: अल्लादीन खान गृह संख्या : 11 उम्र : 50 लिंग : महिला	फोटो उपलब्ध	62	WAN1892850	निर्वाचक का नाम : मोहम्मद इरफान पिता का नाम: अल्लादीन गृह संख्या : 11 उम्र : 25 लिंग : पुरुष	फोटो उपलब्ध	63	RJ/12/100/354526	निर्वाचक का नाम : मदीना पति का नाम: शफी गृह संख्या : 12 उम्र : 49 लिंग : महिला	फोटो उपलब्ध
64	WAN2229524	निर्वाचक का नाम : सरफराज़ बानो पति का नाम: असलम गृह संख्या : 12 उम्र : 25 लिंग : महिला	फोटो उपलब्ध	65	WAN2031268	निर्वाचक का नाम : असलम पिता का नाम: शाफ़ी काठात गृह संख्या : 12 उम्र : 23 लिंग : पुरुष	फोटो उपलब्ध	66	RJ/12/100/354527	निर्वाचक का नाम : मोटा पिता का नाम: नीरा गृह संख्या : 13 उम्र : 48 लिंग : पुरुष	फोटो उपलब्ध
67	WAN0905984	निर्वाचक का नाम : रमजान पिता का नाम: नीरा गृह संख्या : 13 उम्र : 42 लिंग : पुरुष	फोटो उपलब्ध	68	FLB3230398	निर्वाचक का नाम : गंगा बानो पति का नाम: रमजान गृह संख्या : 13 उम्र : 41 लिंग : महिला	फोटो उपलब्ध	69	WAN0905992	निर्वाचक का नाम : नादिर पिता का नाम: नीरा गृह संख्या : 13 उम्र : 40 लिंग : पुरुष	फोटो उपलब्ध
70	WAN1524883	निर्वाचक का नाम : प्रेम पति का नाम: नादिर गृह संख्या : 13 उम्र : 34 लिंग : महिला	फोटो उपलब्ध	71	WAN1915552	निर्वाचक का नाम : अफ़साना बानो पति का नाम: मौ. इक्रबाल गृह संख्या : 13 उम्र : 30 लिंग : महिला	फोटो उपलब्ध	72	RJ/12/100/354064	निर्वाचक का नाम : मेहफूल पति का नाम: अलानूर गृह संख्या : 14 उम्र : 73 लिंग : महिला	फोटो उपलब्ध
73	RJ/12/100/355053	निर्वाचक का नाम : शंकर पिता का नाम: अलानूर गृह संख्या : 14 उम्र : 49 लिंग : पुरुष	फोटो उपलब्ध	74	RJ/12/100/354065	निर्वाचक का नाम : गीता पति का नाम: शंकर गृह संख्या : 14 उम्र : 46 लिंग : महिला	फोटो उपलब्ध	75	WAN1524784	निर्वाचक का नाम : सुरमा पति का नाम: नज़्जा गृह संख्या : 14 उम्र : 42 लिंग : महिला	फोटो उपलब्ध
76	WAN0133751	निर्वाचक का नाम : दीन मोहम्मद पिता का नाम: अलानूर गृह संख्या : 14 उम्र : 41 लिंग : पुरुष	फोटो उपलब्ध	77	WAN1524933	निर्वाचक का नाम : मन्जू पति का नाम: दीन मोहम्मद गृह संख्या : 14 उम्र : 36 लिंग : महिला	फोटो उपलब्ध	78	WAN2133569	निर्वाचक का नाम : जावेद खान पिता का नाम: शंकर गृह संख्या : 14 उम्र : 26 लिंग : पुरुष	फोटो उपलब्ध
79	FLB1262997	निर्वाचक का नाम : इमरान पिता का नाम: प्रभू गृह संख्या : 15 उम्र : 38 लिंग : पुरुष	फोटो उपलब्ध	80	WAN2378636	निर्वाचक का नाम : शहनाज़ पिता का नाम: इमरान गृह संख्या : 15 उम्र : 23 लिंग : महिला	फोटो उपलब्ध	81	WAN2322808	निर्वाचक का नाम : सुरेश काठात पिता का नाम: प्रभू गृह संख्या : 15 उम्र : 20 लिंग : पुरुष	फोटो उपलब्ध
82	WAN2610640	निर्वाचक का नाम : मैना काठात पिता का नाम: इमरान काठात गृह संख्या : 15 उम्र : 19 लिंग : महिला	फोटो उपलब्ध	83	WAN2210243	निर्वाचक का नाम : छोटू पिता का नाम: अल्लानूर गृह संख्या : 16 उम्र : 65 लिंग : पुरुष	फोटो उपलब्ध	84	RJ/12/100/354073	निर्वाचक का नाम : शेरबानु पति का नाम: छोटू गृह संख्या : 16 उम्र : 56 लिंग : महिला	फोटो उपलब्ध
85	WAN1524909	निर्वाचक का नाम : मोहम्मद इकबाल शेख पिता का नाम: छोटू गृह संख्या : 16 उम्र : 27 लिंग : पुरुष	फोटो उपलब्ध	86	RJ/12/100/354074	निर्वाचक का नाम : मोहम्मद सलीम पिता का नाम: अलानूर गृह संख्या : 17 उम्र : 48 लिंग : पुरुष	फोटो उपलब्ध	87	WAN0906008	निर्वाचक का नाम : मेहरुनिसा पति का नाम: सलीम गृह संख्या : 17 उम्र : 42 लिंग : महिला	फोटो उपलब्ध
88	WAN2278208	निर्वाचक का नाम : आसमा पिता का नाम: मोहम्मद सलीम गृह संख्या : 17 उम्र : 21 लिंग : महिला	फोटो उपलब्ध	89	WAN2633543	निर्वाचक का नाम : मोहम्मद फ़रहान खान पिता का नाम: मोहम्मद सलीम गृह संख्या : 17 उम्र : 19 लिंग : पुरुष	फोटो उपलब्ध	90	RJ/12/100/355002	निर्वाचक का नाम : अजमाल पति का नाम: अली गृह संख्या : 19 उम्र : 69 लिंग : महिला	फोटो उपलब्ध

91	RJ/12/100/354075	निर्वाचक का नाम : धापू पति का नाम: अजमाल गृह संख्या : 19 उम्र : 63 लिंग : महिला	फोटो उपलब्ध	92	RJ/12/100/354076	निर्वाचक का नाम : जरीना पति का नाम: समदा गृह संख्या : 19 उम्र : 60 लिंग : महिला	फोटो उपलब्ध	93	WAN1154954	निर्वाचक का नाम : मस्तान पिता का नाम: समदा गृह संख्या : 19 उम्र : 37 लिंग : पुरुष	फोटो उपलब्ध
94	WAN1212224	निर्वाचक का नाम : साजिया पति का नाम: मस्तान गृह संख्या : 19 उम्र : 33 लिंग : महिला	फोटो उपलब्ध	95	WAN0906024	निर्वाचक का नाम : दाखू पति का नाम: मीठू गृह संख्या : 20 उम्र : 73 लिंग : महिला	फोटो उपलब्ध	96	RJ/12/100/354027	निर्वाचक का नाम : नजाबी पति का नाम: घीसा गृह संख्या : 21 उम्र : 93 लिंग : महिला	फोटो उपलब्ध
97	RJ/12/100/354521	निर्वाचक का नाम : कालू पिता का नाम: घीसा गृह संख्या : 21 उम्र : 55 लिंग : पुरुष	फोटो उपलब्ध	98	RJ/12/100/354522	निर्वाचक का नाम : प्रेम पति का नाम: कालू गृह संख्या : 21 उम्र : 50 लिंग : महिला	फोटो उपलब्ध	99	WAN1046127	निर्वाचक का नाम : मदीना पति का नाम: अनिश काठात गृह संख्या : 21 उम्र : 33 लिंग : महिला	फोटो उपलब्ध
100	WAN1524966	निर्वाचक का नाम : मोहम्मद शरीफ पिता का नाम: अल्लदीन काठात गृह संख्या : 21 उम्र : 32 लिंग : पुरुष	फोटो उपलब्ध	101	WAN1321546	निर्वाचक का नाम : दिनेश सिंह पिता का नाम: भंवर सिंह गृह संख्या : 21 उम्र : 30 लिंग : पुरुष	फोटो उपलब्ध	102	WAN1524974	निर्वाचक का नाम : कंचन पति का नाम: मोहम्मद शरीफ गृह संख्या : 21 उम्र : 28 लिंग : महिला	फोटो उपलब्ध
103	WAN2010775	निर्वाचक का नाम : शाहरुख पिता का नाम: कालू खान गृह संख्या : 21 उम्र : 24 लिंग : पुरुष	फोटो उपलब्ध	104	RJ/12/100/355069	निर्वाचक का नाम : सकीना पति का नाम: अलादीन गृह संख्या : 22 उम्र : 55 लिंग : महिला	फोटो उपलब्ध	105	RJ/12/100/354030	निर्वाचक का नाम : सफी पिता का नाम: अहमद गृह संख्या : 23 उम्र : 56 लिंग : पुरुष	फोटो उपलब्ध
106	RJ/12/100/354031	निर्वाचक का नाम : शेरा पति का नाम: सफी गृह संख्या : 23 उम्र : 49 लिंग : महिला	फोटो उपलब्ध	107	WAN1525062	निर्वाचक का नाम : सदाम पिता का नाम: सफी मोहम्मद गृह संख्या : 23 उम्र : 30 लिंग : पुरुष	फोटो उपलब्ध	108	WAN2094977	निर्वाचक का नाम : बसंती पति का नाम: सहाम गृह संख्या : 23 उम्र : 23 लिंग : महिला	फोटो उपलब्ध
109	RJ/12/100/354032	निर्वाचक का नाम : हेमा पिता का नाम: रतना गृह संख्या : 24 उम्र : 80 लिंग : पुरुष	फोटो उपलब्ध	110	RJ/12/100/354033	निर्वाचक का नाम : सुबानी पति का नाम: हेमा गृह संख्या : 24 उम्र : 75 लिंग : महिला	फोटो उपलब्ध	111	RJ/12/100/354038	निर्वाचक का नाम : लक्ष्मी पति का नाम: गोपाल गृह संख्या : 24 उम्र : 48 लिंग : महिला	फोटो उपलब्ध
112	WAN1212125	निर्वाचक का नाम : राधा पति का नाम: भोला गृह संख्या : 24 उम्र : 44 लिंग : महिला	फोटो उपलब्ध	113	WAN2007771	निर्वाचक का नाम : रेखा पति का नाम: सजीत काठात गृह संख्या : 24 उम्र : 30 लिंग : महिला	फोटो उपलब्ध	114	WAN2205904	निर्वाचक का नाम : सजीत काठात पिता का नाम: भोला काठात गृह संख्या : 24 उम्र : 25 लिंग : पुरुष	फोटो उपलब्ध
115	WAN2031300	निर्वाचक का नाम : अशरत पिता का नाम: भोला काठात गृह संख्या : 24 उम्र : 23 लिंग : पुरुष	फोटो उपलब्ध	116	RJ/12/100/354034	निर्वाचक का नाम : मोहन पिता का नाम: हेमा गृह संख्या : 25 उम्र : 56 लिंग : पुरुष	फोटो उपलब्ध	117	RJ/12/100/354035	निर्वाचक का नाम : सुरमा पति का नाम: मोहन गृह संख्या : 25 उम्र : 55 लिंग : महिला	फोटो उपलब्ध
118	FLB3230265	निर्वाचक का नाम : अजीत पिता का नाम: मोहन गृह संख्या : 25 उम्र : 37 लिंग : पुरुष	फोटो उपलब्ध	119	WAN1212232	निर्वाचक का नाम : प्रवीण पिता का नाम: मोहन गृह संख्या : 25 उम्र : 32 लिंग : पुरुष	फोटो उपलब्ध	120	WAN2031342	निर्वाचक का नाम : अफसाना पति का नाम: शमसुद्दीन गृह संख्या : 25 उम्र : 30 लिंग : महिला	फोटो उपलब्ध

121	WAN2010718	निर्वाचक का नाम : पुष्पा बानू पति का नाम: प्रवीण गृह संख्या : 25 उम्र : 24 लिंग : महिला	फोटो उपलब्ध	122	RJ/12/100/354036	निर्वाचक का नाम : गोपाल पिता का नाम: हेमा गृह संख्या : 26 उम्र : 49 लिंग : पुरुष	फोटो उपलब्ध	123	WAN1679513	निर्वाचक का नाम : नसरीन बानू पति का नाम: मोहम्मद हुसैन गृह संख्या : 26 उम्र : 29 लिंग : महिला	फोटो उपलब्ध
124	WAN1679521	निर्वाचक का नाम : मोहम्मद हुसैन पिता का नाम: गोपाल काठात गृह संख्या : 26 उम्र : 27 लिंग : पुरुष	फोटो उपलब्ध	125	WAN1890037	निर्वाचक का नाम : मोहम्मद रफीक पिता का नाम: गोपाल काठात गृह संख्या : 26 उम्र : 26 लिंग : पुरुष	फोटो उपलब्ध	126	WAN2007748	निर्वाचक का नाम : रजिया बानू पति का नाम: रफीक काठात गृह संख्या : 26 उम्र : 25 लिंग : महिला	फोटो उपलब्ध
127	FLB1352392	निर्वाचक का नाम : राजेन्द्र पिता का नाम: किशन गृह संख्या : 27 उम्र : 43 लिंग : पुरुष	फोटो उपलब्ध	128	WAN1006246	निर्वाचक का नाम : रेखा पति का नाम: राजेन्द्र सिंह गृह संख्या : 27 उम्र : 38 लिंग : महिला	फोटो उपलब्ध	129	RJ/12/100/355011	निर्वाचक का नाम : भगवान सिंह पिता का नाम: छोटू सिंह गृह संख्या : 28 उम्र : 66 लिंग : पुरुष	फोटो उपलब्ध
130	RJ/12/100/354049	निर्वाचक का नाम : कमला पति का नाम: भगवान सिंह गृह संख्या : 28 उम्र : 63 लिंग : महिला	फोटो उपलब्ध	131	FLB1404854	निर्वाचक का नाम : शिवकुमार पिता का नाम: कालू सिंह गृह संख्या : 28 उम्र : 40 लिंग : पुरुष	फोटो उपलब्ध	132	FLB1352418	निर्वाचक का नाम : अविनाश सिंह पिता का नाम: भगवान सिंह गृह संख्या : 28 उम्र : 40 लिंग : पुरुष	फोटो उपलब्ध
133	WAN0876607	निर्वाचक का नाम : शबनम खान पति का नाम: अविनाश सिंह गृह संख्या : 28 उम्र : 40 लिंग : महिला	फोटो उपलब्ध	134	WAN0906032	निर्वाचक का नाम : विमला पति का नाम: शिवकुमार गृह संख्या : 28 उम्र : 39 लिंग : महिला	फोटो उपलब्ध	135	FLB1406628	निर्वाचक का नाम : अनूज पिता का नाम: भगवान गृह संख्या : 28 उम्र : 39 लिंग : पुरुष	फोटो उपलब्ध
136	WAN2007763	निर्वाचक का नाम : दीप्ति सिंह पति का नाम: अनुज गृह संख्या : 28 उम्र : 27 लिंग : महिला	फोटो उपलब्ध	137	WAN2418747	निर्वाचक का नाम : संजना चौहान पिता का नाम: शिव कुमार गृह संख्या : 28 उम्र : 20 लिंग : महिला	फोटो उपलब्ध	138	FLB1406842	निर्वाचक का नाम : अजय पिता का नाम: अजमाल गृह संख्या : 29 उम्र : 41 लिंग : पुरुष	फोटो उपलब्ध
139	FLB1406859	निर्वाचक का नाम : रविप्रताप सिंह पिता का नाम: अजमल सिंह गृह संख्या : 29 उम्र : 40 लिंग : पुरुष	फोटो उपलब्ध	140	FLB1352434	निर्वाचक का नाम : गजराज सिंह पिता का नाम: जयसिंह गृह संख्या : 30 उम्र : 40 लिंग : पुरुष	फोटो उपलब्ध	141	WAN1212133	निर्वाचक का नाम : तारा पति का नाम: गजराज गृह संख्या : 30 उम्र : 39 लिंग : महिला	फोटो उपलब्ध
142	RJ/12/100/354051	निर्वाचक का नाम : पीरू पिता का नाम: लाडू गृह संख्या : 31 उम्र : 78 लिंग : पुरुष	फोटो उपलब्ध	143	RJ/12/100/354052	निर्वाचक का नाम : भंवरी पति का नाम: पीरू गृह संख्या : 31 उम्र : 70 लिंग : महिला	फोटो उपलब्ध	144	FLB3258365	निर्वाचक का नाम : सिकन्दर पिता का नाम: पीरू गृह संख्या : 31 उम्र : 53 लिंग : पुरुष	फोटो उपलब्ध
145	RJ/12/100/354053	निर्वाचक का नाम : शहनाज पति का नाम: सिकन्दर गृह संख्या : 31 उम्र : 47 लिंग : महिला	फोटो उपलब्ध	146	WAN2428092	निर्वाचक का नाम : सलमा पति का नाम: दौलत गृह संख्या : 31 उम्र : 47 लिंग : महिला	फोटो उपलब्ध	147	FLB3258373	निर्वाचक का नाम : दौलत पिता का नाम: पीरू गृह संख्या : 31 उम्र : 46 लिंग : पुरुष	फोटो उपलब्ध
148	RJ/12/100/354054	निर्वाचक का नाम : अब्दुला पिता का नाम: पीरू गृह संख्या : 31 उम्र : 45 लिंग : पुरुष	फोटो उपलब्ध	149	FLB1352442	निर्वाचक का नाम : रजिया पति का नाम: अब्दुल गृह संख्या : 31 उम्र : 43 लिंग : महिला	फोटो उपलब्ध	150	WAN1679539	निर्वाचक का नाम : शाहीन पति का नाम: इब्राहिम काठात गृह संख्या : 31 उम्र : 29 लिंग : महिला	फोटो उपलब्ध

151 निर्वाचक का नाम : इब्राहिम काठात पिता का नाम: सिकन्दर काठात गृह संख्या : 31 उम्र : 28 लिंग : पुरुष	WAN1524792 	152 निर्वाचक का नाम : आरिफकाठात पिता का नाम: अब्दुल्लाकाठात गृह संख्या : 31 उम्र : 26 लिंग : पुरुष	WAN1835768 	153 निर्वाचक का नाम : रज़ाककाठात पिता का नाम: सिकंदर काठात गृह संख्या : 31 उम्र : 26 लिंग : पुरुष	WAN1835784 
154 निर्वाचक का नाम : मोहम्मद असलम पिता का नाम: दौलत गृह संख्या : 31 उम्र : 26 लिंग : पुरुष	WAN2007797 	155 निर्वाचक का नाम : मुस्कान बानो पति का नाम: रज़ाक काठात गृह संख्या : 31 उम्र : 24 लिंग : महिला	WAN2402022 	156 निर्वाचक का नाम : फरज़ाना पति का नाम: मोहम्मद असलम गृह संख्या : 31 उम्र : 24 लिंग : महिला	WAN2402048 
157 निर्वाचक का नाम : सानिया पति का नाम: आरिफ काठात गृह संख्या : 31 उम्र : 24 लिंग : महिला	WAN2572949 	158 निर्वाचक का नाम : आसिफ काठात पिता का नाम: अब्दुल्ला काठात गृह संख्या : 31 उम्र : 24 लिंग : पुरुष	WAN2581403 	159 निर्वाचक का नाम : अशोक पिता का नाम: कालू गृह संख्या : 32 उम्र : 48 लिंग : पुरुष	FLB1263003 
160 निर्वाचक का नाम : नरेन्द्र पिता का नाम: कालू गृह संख्या : 32 उम्र : 48 लिंग : पुरुष	WAN0906040 	161 निर्वाचक का नाम : गीता देवी पति का नाम: नरेंद्र सिंह गृह संख्या : 32 उम्र : 47 लिंग : महिला	WAN2454205 	162 निर्वाचक का नाम : रेखा पति का नाम: अशोक गृह संख्या : 32 उम्र : 46 लिंग : महिला	WAN1955863 
163 निर्वाचक का नाम : शैलेन्द्र पिता का नाम: कालू गृह संख्या : 32 उम्र : 44 लिंग : पुरुष	WAN0906057 	164 निर्वाचक का नाम : सीमा पति का नाम: शैलेन्द्र गृह संख्या : 32 उम्र : 42 लिंग : महिला	WAN0906065 	165 निर्वाचक का नाम : ललीता पति का नाम: राज बहादुर गृह संख्या : 32 उम्र : 33 लिंग : महिला	WAN2403061 
166 निर्वाचक का नाम : राज बहादुर पिता का नाम: अशोक कुमार चौहान गृह संख्या : 32 उम्र : 32 लिंग : पुरुष	WAN1321496 	167 निर्वाचक का नाम : लाल बहादुर सिंह पिता का नाम: अशोक कुमार गृह संख्या : 32 उम्र : 29 लिंग : पुरुष	WAN1762459 	168 निर्वाचक का नाम : शबीना बानो पति का नाम: लाल बहादुर गृह संख्या : 32 उम्र : 24 लिंग : महिला	WAN2401974 
169 निर्वाचक का नाम : रोहित सिंह पिता का नाम: नरेंद्र सिंह गृह संख्या : 32 उम्र : 21 लिंग : पुरुष	WAN2401735 	170 निर्वाचक का नाम : मोहित सिंह पिता का नाम: नरेंद्र सिंह गृह संख्या : 32 उम्र : 19 लिंग : पुरुष	WAN2516847 	171 निर्वाचक का नाम : छीतरसिंह पिता का नाम: सम्मा गृह संख्या : 34 उम्र : 67 लिंग : पुरुष	WAN0906073 
172 निर्वाचक का नाम : नैनी पति का नाम: छीतर गृह संख्या : 34 उम्र : 60 लिंग : महिला	RJ/12/100/354067 	173 निर्वाचक का नाम : इन्द्रसिंह पिता का नाम: छीतरसिंह गृह संख्या : 34 उम्र : 44 लिंग : पुरुष	FLB1352459 	174 निर्वाचक का नाम : भंवरी पति का नाम: इन्द्रसिंह गृह संख्या : 34 उम्र : 42 लिंग : महिला	WAN0906081 
175 निर्वाचक का नाम : विक्रम सिंह चौहान पिता का नाम: इंदरसिंह गृह संख्या : 34 उम्र : 24 लिंग : पुरुष	WAN2010742 	176 निर्वाचक का नाम : राजवीर सिंह पिता का नाम: इंदर सिंह गृह संख्या : 34 उम्र : 22 लिंग : पुरुष	WAN2171882 	177 निर्वाचक का नाम : आरती पति का नाम: विक्रम गृह संख्या : 34 उम्र : 20 लिंग : महिला	WAN2312460 
178 निर्वाचक का नाम : नूरी पति का नाम: उदा गृह संख्या : 35 उम्र : 76 लिंग : महिला	RJ/12/100/354069 	179 निर्वाचक का नाम : जोगेंद्र काठात पिता का नाम: उदा काठात गृह संख्या : 35 उम्र : 53 लिंग : पुरुष	RJ/12/100/354530 	180 निर्वाचक का नाम : संतोष पति का नाम: जोगेंद्र गृह संख्या : 35 उम्र : 50 लिंग : महिला	FLB3229572 

181 निर्वाचक का नाम : मोहम्मद रफीक पिता का नाम: उदा काठात गृह संख्या : 35 उम्र : 50 लिंग : पुरुष	FLB3229564 फोटो उपलब्ध	182 निर्वाचक का नाम : गीता पति का नाम: मोहम्मद रफीक गृह संख्या : 35 उम्र : 48 लिंग : महिला	FLB3229598 फोटो उपलब्ध	183 निर्वाचक का नाम : सुरेश काठात पिता का नाम: जोगेन्द्र सिंह गृह संख्या : 35 उम्र : 29 लिंग : पुरुष	WAN1357409 फोटो उपलब्ध
184 निर्वाचक का नाम : शीतल पति का नाम: मुजीम गृह संख्या : 35 उम्र : 28 लिंग : महिला	WAN1917632 फोटो उपलब्ध	185 निर्वाचक का नाम : मुजीम कथट पिता का नाम: रफीक गृह संख्या : 35 उम्र : 27 लिंग : पुरुष	WAN1756196 फोटो उपलब्ध	186 निर्वाचक का नाम : अकरम काठात पिता का नाम: जोगेन्द्र काठात गृह संख्या : 35 उम्र : 26 लिंग : पुरुष	WAN2031318 फोटो उपलब्ध
187 निर्वाचक का नाम : नदीम काठात पिता का नाम: रफीक काठात गृह संख्या : 35 उम्र : 25 लिंग : पुरुष	WAN2031326 फोटो उपलब्ध	188 निर्वाचक का नाम : शहनाज़ काठात पति का नाम: सुरेश काठात गृह संख्या : 35 उम्र : 24 लिंग : महिला	WAN2031367 फोटो उपलब्ध	189 निर्वाचक का नाम : सादिया पिता का नाम: रफीक काठात गृह संख्या : 35 उम्र : 19 लिंग : महिला	WAN2502367 फोटो उपलब्ध
190 निर्वाचक का नाम : छोटू पिता का नाम: मंगला गृह संख्या : 36 उम्र : 60 लिंग : पुरुष	RJ/12/100/354078 फोटो उपलब्ध	191 निर्वाचक का नाम : झमरी पति का नाम: छोटू गृह संख्या : 36 उम्र : 56 लिंग : महिला	WAN0906099 फोटो उपलब्ध	192 निर्वाचक का नाम : शमशेर पिता का नाम: छोटू गृह संख्या : 36 उम्र : 37 लिंग : पुरुष	FLB3230232 फोटो उपलब्ध
193 निर्वाचक का नाम : रमजान खां पिता का नाम: छोटू गृह संख्या : 36 उम्र : 34 लिंग : पुरुष	WAN1212240 फोटो उपलब्ध	194 निर्वाचक का नाम : पिंकी पति का नाम: शमशेरकाठात गृह संख्या : 36 उम्र : 31 लिंग : महिला	WAN1831973 फोटो उपलब्ध	195 निर्वाचक का नाम : कमला पति का नाम: रमज़ान गृह संख्या : 36 उम्र : 28 लिंग : महिला	WAN1762483 फोटो उपलब्ध
196 निर्वाचक का नाम : कादर काठात पिता का नाम: छोटू गृह संख्या : 36 उम्र : 24 लिंग : पुरुष	WAN2010734 फोटो उपलब्ध	197 निर्वाचक का नाम : लक्ष्मण पिता का नाम: धीसा गृह संख्या : 37 उम्र : 43 लिंग : पुरुष	WAN0789040 फोटो उपलब्ध	198 निर्वाचक का नाम : जनता पति का नाम: लक्ष्मण गृह संख्या : 37 उम्र : 42 लिंग : महिला	FLB1168020 फोटो उपलब्ध
199 निर्वाचक का नाम : शकूर पिता का नाम: धीसा गृह संख्या : 37 उम्र : 37 लिंग : पुरुष	WAN0648881 फोटो उपलब्ध	200 निर्वाचक का नाम : रवि काठात पिता का नाम: लक्ष्मण गृह संख्या : 37 उम्र : 24 लिंग : पुरुष	WAN2010726 फोटो उपलब्ध	201 निर्वाचक का नाम : असलम काठात पिता का नाम: लक्ष्मण गृह संख्या : 37 उम्र : 22 लिंग : पुरुष	WAN2188126 फोटो उपलब्ध
202 निर्वाचक का नाम : गीता पति का नाम: देवी गृह संख्या : 38 उम्र : 55 लिंग : महिला	RJ/12/100/354082 फोटो उपलब्ध	203 निर्वाचक का नाम : सिकन्दर पिता का नाम: देवी काठात गृह संख्या : 38 उम्र : 32 लिंग : पुरुष	WAN0821868 फोटो उपलब्ध	204 निर्वाचक का नाम : सबनम पति का नाम: सिकन्दर गृह संख्या : 38 उम्र : 31 लिंग : महिला	WAN1357425 फोटो उपलब्ध
205 निर्वाचक का नाम : संगीता पति का नाम: शाहरुख काठात गृह संख्या : 38 उम्र : 27 लिंग : महिला	WAN2401461 फोटो उपलब्ध	206 निर्वाचक का नाम : शाहरुख काठात पिता का नाम: अल्लादीन काठात गृह संख्या : 38 उम्र : 26 लिंग : पुरुष	WAN1889997 फोटो उपलब्ध	207 निर्वाचक का नाम : रज़ीना बानू पिता का नाम: अल्लादीन गृह संख्या : 38 उम्र : 22 लिंग : महिला	WAN2180248 फोटो उपलब्ध
208 निर्वाचक का नाम : बदामी पति का नाम: नम्मा गृह संख्या : 39 उम्र : 58 लिंग : महिला	RJ/12/100/354116 फोटो उपलब्ध	209 निर्वाचक का नाम : कैलाश काठात पिता का नाम: नम्मा काठात गृह संख्या : 39 उम्र : 32 लिंग : पुरुष	WAN0006825 फोटो उपलब्ध	210 निर्वाचक का नाम : दरियाव कथट पिता का नाम: नाम्मी कथट गृह संख्या : 39 उम्र : 28 लिंग : पुरुष	WAN1756212 फोटो उपलब्ध

211	WAN1925734	निर्वाचक का नाम : रेश्मा पति का नाम: कैलाश गृह संख्या : 39 उम्र : 26 लिंग : महिला	212	WAN2203479	निर्वाचक का नाम : सुभाष पिता का नाम: रहमान गृह संख्या : 40 उम्र : 67 लिंग : पुरुष	213	FLB1168095	निर्वाचक का नाम : जमीला पति का नाम: महेन्द्र गृह संख्या : 40 उम्र : 65 लिंग : महिला
214	FLB3258381	निर्वाचक का नाम : छगन पिता का नाम: महेन्द्र गृह संख्या : 40 उम्र : 42 लिंग : पुरुष	215	WAN1212257	निर्वाचक का नाम : लक्ष्मी पति का नाम: त्रिलोक गृह संख्या : 40 उम्र : 39 लिंग : महिला	216	FLB1497866	निर्वाचक का नाम : मुमताज पति का नाम: कमलेन्द्र गृह संख्या : 40 उम्र : 39 लिंग : महिला
217	FLB1497874	निर्वाचक का नाम : सुगना पति का नाम: छगन गृह संख्या : 40 उम्र : 38 लिंग : महिला	218	WAN1154913	निर्वाचक का नाम : सुनिता पति का नाम: नरेन्द्र गृह संख्या : 40 उम्र : 37 लिंग : महिला	219	WAN1212265	निर्वाचक का नाम : जुबेदा पति का नाम: नरपत सिंह गृह संख्या : 40 उम्र : 36 लिंग : महिला
220	WAN1212414	निर्वाचक का नाम : नरपत सिंह पिता का नाम: महेन्द्र सिंह गृह संख्या : 40 उम्र : 36 लिंग : पुरुष	221	WAN0706382	निर्वाचक का नाम : सुरेश सिंह पिता का नाम: महेन्द्र सिंह गृह संख्या : 40 उम्र : 34 लिंग : पुरुष	222	WAN1212273	निर्वाचक का नाम : मोसीना पति का नाम: सुरेश सिंह गृह संख्या : 40 उम्र : 32 लिंग : महिला
223	WAN2243327	निर्वाचक का नाम : निशा पिता का नाम: छगन काठात गृह संख्या : 40 उम्र : 21 लिंग : महिला	224	WAN2360451	निर्वाचक का नाम : विशाल काठात पिता का नाम: छगन काठात गृह संख्या : 40 उम्र : 20 लिंग : पुरुष	225	WAN2503274	निर्वाचक का नाम : मोहिता काठात पिता का नाम: कमलेन्द्र काठात गृह संख्या : 40 उम्र : 19 लिंग : महिला
226	WAN0906123	निर्वाचक का नाम : सायरी पति का नाम: सुवा गृह संख्या : 42 उम्र : 70 लिंग : महिला	227	WAN0906131	निर्वाचक का नाम : मेणा पति का नाम: हरजी गृह संख्या : 42 उम्र : 66 लिंग : महिला	228	RJ/12/100/354086	निर्वाचक का नाम : सायर पिता का नाम: देवी गृह संख्या : 43 उम्र : 46 लिंग : पुरुष
229	RJ/12/100/354088	निर्वाचक का नाम : सुगरा पति का नाम: अमर काठात गृह संख्या : 44 उम्र : 57 लिंग : महिला	230	WAN1756360	निर्वाचक का नाम : अरविंद काठात पिता का नाम: अमरा काठात गृह संख्या : 44 उम्र : 26 लिंग : पुरुष	231	WAN2010783	निर्वाचक का नाम : संजय काठात पिता का नाम: अमरा गृह संख्या : 44 उम्र : 24 लिंग : पुरुष
232	RJ/12/100/354089	निर्वाचक का नाम : भंवरू पिता का नाम: कालू गृह संख्या : 45 उम्र : 46 लिंग : पुरुष	233	WAN2615300	निर्वाचक का नाम : शबाना बेगम पति का नाम: भंवरू काठात गृह संख्या : 45 उम्र : 31 लिंग : महिला	234	RJ/12/100/354538	निर्वाचक का नाम : शांति पति का नाम: भीमा गृह संख्या : 46 उम्र : 83 लिंग : महिला
235	RJ/12/100/354091	निर्वाचक का नाम : शायरी पति का नाम: भीमा गृह संख्या : 46 उम्र : 82 लिंग : महिला	236	WAN0906149	निर्वाचक का नाम : नूरी पति का नाम: मिठू गृह संख्या : 47 उम्र : 86 लिंग : महिला	237	FLB1352491	निर्वाचक का नाम : सायर पिता का नाम: मिठू गृह संख्या : 47 उम्र : 64 लिंग : पुरुष
238	FLB1168129	निर्वाचक का नाम : भंवरी पति का नाम: सायर गृह संख्या : 47 उम्र : 63 लिंग : महिला	239	FLB1352509	निर्वाचक का नाम : मदीना पति का नाम: अलादीन गृह संख्या : 47 उम्र : 47 लिंग : महिला	240	WAN0133785	निर्वाचक का नाम : साहाबीर काठात पिता का नाम: सुलेमान काठात गृह संख्या : 47 उम्र : 36 लिंग : पुरुष

241	WAN1212455	निर्वाचक का नाम : शकूर काठात पिता का नाम: सुलेमान काठात गृह संख्या : 47 उम्र : 31 लिंग : पुरुष	फोटो उपलब्ध	242	WAN1524925	निर्वाचक का नाम : अजीज काठात पिता का नाम: सुलेमान काठात गृह संख्या : 47 उम्र : 28 लिंग : पुरुष	फोटो उपलब्ध	243	WAN1892777	निर्वाचक का नाम : हुसेन काठात पिता का नाम: सुलेमान काठात गृह संख्या : 47 उम्र : 26 लिंग : पुरुष	फोटो उपलब्ध
244	WAN1890011	निर्वाचक का नाम : असलम काठात पिता का नाम: सायर काठात गृह संख्या : 47 उम्र : 25 लिंग : पुरुष	फोटो उपलब्ध	245	WAN2059293	निर्वाचक का नाम : ललिता पति का नाम: शकूर काठात गृह संख्या : 47 उम्र : 23 लिंग : महिला	फोटो उपलब्ध	246	WAN2163616	निर्वाचक का नाम : इस्ताक काठात पिता का नाम: सायर गृह संख्या : 47 उम्र : 22 लिंग : पुरुष	फोटो उपलब्ध
247	WAN2292985	निर्वाचक का नाम : इरफान काठात पिता का नाम: अल्लादीन काठात गृह संख्या : 47 उम्र : 21 लिंग : पुरुष	फोटो उपलब्ध	248	WAN2313039	निर्वाचक का नाम : सुमन पति का नाम: इस्ताक काठात गृह संख्या : 47 उम्र : 20 लिंग : महिला	फोटो उपलब्ध	249	RJ/12/100/354542	निर्वाचक का नाम : फूदी पति का नाम: राजू गृह संख्या : 48 उम्र : 70 लिंग : महिला	फोटो उपलब्ध
250	WAN1046051	निर्वाचक का नाम : आजाद काठात पिता का नाम: KHAJU KATHAT गृह संख्या : 48 उम्र : 58 लिंग : पुरुष	फोटो उपलब्ध	251	WAN1046069	निर्वाचक का नाम : प्रेमी पति का नाम: आजाद गृह संख्या : 48 उम्र : 57 लिंग : महिला	फोटो उपलब्ध	252	RJ/12/100/354098	निर्वाचक का नाम : रोशन काठात पिता का नाम: खाजू गृह संख्या : 48 उम्र : 50 लिंग : पुरुष	फोटो उपलब्ध
253	FLB1168103	निर्वाचक का नाम : बशीना पति का नाम: रोशन काठात गृह संख्या : 48 उम्र : 41 लिंग : महिला	फोटो उपलब्ध	254	WAN0789057	निर्वाचक का नाम : अकबर काथट पिता का नाम: आजाद काथट गृह संख्या : 48 उम्र : 36 लिंग : पुरुष	फोटो उपलब्ध	255	WAN1046077	निर्वाचक का नाम : सिकन्दर पिता का नाम: आजाद काठात गृह संख्या : 48 उम्र : 32 लिंग : पुरुष	फोटो उपलब्ध
256	WAN1524990	निर्वाचक का नाम : नियामत बानो पति का नाम: अकबर काठात गृह संख्या : 48 उम्र : 30 लिंग : महिला	फोटो उपलब्ध	257	WAN1679562	निर्वाचक का नाम : रहमत बानो पति का नाम: सिकन्दर काठात गृह संख्या : 48 उम्र : 27 लिंग : महिला	फोटो उपलब्ध	258	WAN2269660	निर्वाचक का नाम : सीमा बानो पति का नाम: उस्मान काठात गृह संख्या : 48 उम्र : 25 लिंग : महिला	फोटो उपलब्ध
259	WAN2031276	निर्वाचक का नाम : उस्मान काठात पिता का नाम: रोशन काठात गृह संख्या : 48 उम्र : 23 लिंग : पुरुष	फोटो उपलब्ध	260	WAN2269751	निर्वाचक का नाम : रज़िया काठात पिता का नाम: रोशन काठात गृह संख्या : 48 उम्र : 21 लिंग : महिला	फोटो उपलब्ध	261	WAN2502383	निर्वाचक का नाम : फ़िज़ा बानु पिता का नाम: रोशन काठात गृह संख्या : 48 उम्र : 19 लिंग : महिला	फोटो उपलब्ध
262	FLB1104421	निर्वाचक का नाम : पन्ना पिता का नाम: फूला गृह संख्या : 49 उम्र : 59 लिंग : पुरुष	फोटो उपलब्ध	263	FLB1167741	निर्वाचक का नाम : सुशीला पति का नाम: मोहम्मद कासिम गृह संख्या : 49 उम्र : 52 लिंग : महिला	फोटो उपलब्ध	264	FLB1143593	निर्वाचक का नाम : नर्बदा पति का नाम: पन्ना गृह संख्या : 49 उम्र : 50 लिंग : महिला	फोटो उपलब्ध
265	FLB1263094	निर्वाचक का नाम : मोहम्मद कासीम काठात पिता का नाम: फूला काठात गृह संख्या : 49 उम्र : 44 लिंग : पुरुष	फोटो उपलब्ध	266	WAN0133769	निर्वाचक का नाम : सिमरन पति का नाम: सत्तार गृह संख्या : 49 उम्र : 38 लिंग : महिला	फोटो उपलब्ध	267	WAN1525104	निर्वाचक का नाम : मोहम्मद शरीफ पिता का नाम: मोहम्मद कासिम काठात गृह संख्या : 49 उम्र : 28 लिंग : पुरुष	फोटो उपलब्ध
268	WAN1763168	निर्वाचक का नाम : नज़ीर पिता का नाम: पन्ना गृह संख्या : 49 उम्र : 26 लिंग : पुरुष	फोटो उपलब्ध	269	WAN1756378	निर्वाचक का नाम : इंद्र पति का नाम: नज़ीर गृह संख्या : 49 उम्र : 26 लिंग : महिला	फोटो उपलब्ध	270	WAN1525260	निर्वाचक का नाम : अन्जुम शाहीन पति का नाम: अकबर गृह संख्या : 50 उम्र : 65 लिंग : महिला	फोटो उपलब्ध

271	FLB3229424	निर्वाचक का नाम : अकबर पिता का नाम: अली गृह संख्या : 50 उम्र : 64 लिंग : पुरुष	फोटो उपलब्ध	272	RJ/12/100/354105	निर्वाचक का नाम : प्रेमी पति का नाम: लुम्बा गृह संख्या : 50 उम्र : 58 लिंग : महिला	फोटो उपलब्ध	273	RJ/12/100/354106	निर्वाचक का नाम : जमीला पति का नाम: छोटू गृह संख्या : 50 उम्र : 56 लिंग : महिला	फोटो उपलब्ध
274	RJ/12/100/354107	निर्वाचक का नाम : पेमा पिता का नाम: मूला गृह संख्या : 50 उम्र : 55 लिंग : पुरुष	फोटो उपलब्ध	275	FLB1498872	निर्वाचक का नाम : छोटू पिता का नाम: मूला गृह संख्या : 50 उम्र : 53 लिंग : पुरुष	फोटो उपलब्ध	276	WAN2203750	निर्वाचक का नाम : महेंद्र काठात पिता का नाम: मूला गृह संख्या : 50 उम्र : 50 लिंग : पुरुष	फोटो उपलब्ध
277	FLB1263110	निर्वाचक का नाम : सुगना पति का नाम: पेमा गृह संख्या : 50 उम्र : 43 लिंग : महिला	फोटो उपलब्ध	278	WAN0906156	निर्वाचक का नाम : जमीला पति का नाम: महेन्द्र गृह संख्या : 50 उम्र : 40 लिंग : महिला	फोटो उपलब्ध	279	WAN0566463	निर्वाचक का नाम : अजीज काठात पिता का नाम: लुम्बा काठात गृह संख्या : 50 उम्र : 37 लिंग : पुरुष	फोटो उपलब्ध
280	WAN1006196	निर्वाचक का नाम : इब्राहिम पिता का नाम: छोटू गृह संख्या : 50 उम्र : 35 लिंग : पुरुष	फोटो उपलब्ध	281	WAN1006170	निर्वाचक का नाम : फिरोज पिता का नाम: लुम्बा गृह संख्या : 50 उम्र : 34 लिंग : पुरुष	फोटो उपलब्ध	282	WAN1006188	निर्वाचक का नाम : लक्ष्मी पति का नाम: इब्राहिम गृह संख्या : 50 उम्र : 33 लिंग : महिला	फोटो उपलब्ध
283	WAN1046143	निर्वाचक का नाम : सिकन्दर काठात पिता का नाम: लुम्बा काठात गृह संख्या : 50 उम्र : 31 लिंग : पुरुष	फोटो उपलब्ध	284	WAN2010759	निर्वाचक का नाम : बन्नी बानु पति का नाम: फिरोज गृह संख्या : 50 उम्र : 31 लिंग : महिला	फोटो उपलब्ध	285	WAN2371011	निर्वाचक का नाम : टीनु कुमारी पति का नाम: सिकंदर काठात गृह संख्या : 50 उम्र : 30 लिंग : महिला	फोटो उपलब्ध
286	WAN1525161	निर्वाचक का नाम : हमीद काठात पिता का नाम: लुम्बा काठात गृह संख्या : 50 उम्र : 27 लिंग : पुरुष	फोटो उपलब्ध	287	WAN1844984	निर्वाचक का नाम : तनु चौहान पति का नाम: अजीज काठात गृह संख्या : 50 उम्र : 26 लिंग : महिला	फोटो उपलब्ध	288	WAN2031250	निर्वाचक का नाम : सदीक काठात पिता का नाम: महेंद्र काठात गृह संख्या : 50 उम्र : 23 लिंग : पुरुष	फोटो उपलब्ध
289	WAN2357697	निर्वाचक का नाम : सानिया पिता का नाम: प्रेम काठात गृह संख्या : 50 उम्र : 20 लिंग : महिला	फोटो उपलब्ध	290	RJ/12/100/354634	निर्वाचक का नाम : फेफी पति का नाम: अन्ना गृह संख्या : 51 उम्र : 67 लिंग : महिला	फोटो उपलब्ध	291	FLB1352517	निर्वाचक का नाम : प्रताप पिता का नाम: अन्ना गृह संख्या : 51 उम्र : 41 लिंग : पुरुष	फोटो उपलब्ध
292	FLB3230380	निर्वाचक का नाम : बिसमल्ला पति का नाम: प्रताप गृह संख्या : 51 उम्र : 40 लिंग : महिला	फोटो उपलब्ध	293	WAN2007813	निर्वाचक का नाम : सुगना पति का नाम: रमेश गृह संख्या : 51 उम्र : 32 लिंग : महिला	फोटो उपलब्ध	294	WAN0906164	निर्वाचक का नाम : अकबर पिता का नाम: करमा गृह संख्या : 52 उम्र : 80 लिंग : पुरुष	फोटो उपलब्ध
295	WAN0006783	निर्वाचक का नाम : सुशीला पति का नाम: शौकिन गृह संख्या : 52 उम्र : 41 लिंग : महिला	फोटो उपलब्ध	296	FLB1352525	निर्वाचक का नाम : शौकीन पिता का नाम: अकबर गृह संख्या : 52 उम्र : 40 लिंग : पुरुष	फोटो उपलब्ध	297	FLB3230414	निर्वाचक का नाम : गेंदी पति का नाम: नूरा गृह संख्या : 54 उम्र : 66 लिंग : महिला	फोटो उपलब्ध
298	FLB1404839	निर्वाचक का नाम : सिकन्दर पिता का नाम: नूरा गृह संख्या : 54 उम्र : 40 लिंग : पुरुष	फोटो उपलब्ध	299	FLB3230406	निर्वाचक का नाम : हसीना पति का नाम: सिकन्दर गृह संख्या : 54 उम्र : 39 लिंग : महिला	फोटो उपलब्ध	300	FLB3230182	निर्वाचक का नाम : श्रवण पिता का नाम: अकबर गृह संख्या : 55 उम्र : 57 लिंग : पुरुष	फोटो उपलब्ध

301	RJ/12/100/354119	निर्वाचक का नाम : दाखू पति का नाम: श्रवण गृह संख्या : 55 उम्र : 53 लिंग : महिला	फोटो उपलब्ध	302	WAN1212299	निर्वाचक का नाम : राजेन्द्र पिता का नाम: श्रवण गृह संख्या : 55 उम्र : 36 लिंग : पुरुष	फोटो उपलब्ध	303	WAN1212307	निर्वाचक का नाम : मुकेश पिता का नाम: श्रवण गृह संख्या : 55 उम्र : 34 लिंग : पुरुष	फोटो उपलब्ध
304	WAN1212448	निर्वाचक का नाम : सलमा बानू पति का नाम: मुकेश काठात गृह संख्या : 55 उम्र : 32 लिंग : महिला	फोटो उपलब्ध	305	RJ/12/100/354118	निर्वाचक का नाम : नन्दा पिता का नाम: धीसा गृह संख्या : 56 उम्र : 61 लिंग : पुरुष	फोटो उपलब्ध	306	WAN0906180	निर्वाचक का नाम : झूमी पति का नाम: नंदा गृह संख्या : 56 उम्र : 58 लिंग : महिला	फोटो उपलब्ध
307	WAN1524891	निर्वाचक का नाम : सहिदा पति का नाम: मोहम्मद सलीम गृह संख्या : 56 उम्र : 28 लिंग : महिला	फोटो उपलब्ध	308	WAN1524982	निर्वाचक का नाम : मोहम्मद सलीम पिता का नाम: नन्दा काठात गृह संख्या : 56 उम्र : 27 लिंग : पुरुष	फोटो उपलब्ध	309	RJ/12/100/354570	निर्वाचक का नाम : कमला पति का नाम: भंवरू गृह संख्या : 57 उम्र : 60 लिंग : महिला	फोटो उपलब्ध
310	WAN1524826	निर्वाचक का नाम : सुरेश भाम्बी पिता का नाम: भंवर लाल गृह संख्या : 57 उम्र : 29 लिंग : पुरुष	फोटो उपलब्ध	311	WAN1525203	निर्वाचक का नाम : पुष्पा पिता का नाम: सोनू काठात गृह संख्या : 57 उम्र : 27 लिंग : महिला	फोटो उपलब्ध	312	WAN1892736	निर्वाचक का नाम : असलम काठात पिता का नाम: नन्दा काठात गृह संख्या : 57 उम्र : 25 लिंग : पुरुष	फोटो उपलब्ध
313	WAN2206993	निर्वाचक का नाम : अनिता पति का नाम: असलम काठात गृह संख्या : 57 उम्र : 23 लिंग : महिला	फोटो उपलब्ध	314	RJ/12/100/354127	निर्वाचक का नाम : उमदा पति का नाम: नैना गृह संख्या : 58 उम्र : 80 लिंग : महिला	फोटो उपलब्ध	315	RJ/12/100/354128	निर्वाचक का नाम : मैना पति का नाम: पांचू गृह संख्या : 58 उम्र : 46 लिंग : महिला	फोटो उपलब्ध
316	WAN2031383	निर्वाचक का नाम : सदीक काठात पिता का नाम: पांचू काठात गृह संख्या : 58 उम्र : 24 लिंग : पुरुष	फोटो उपलब्ध	317	RJ/12/100/354621	निर्वाचक का नाम : नजीर पिता का नाम: पूना गृह संख्या : 59 उम्र : 63 लिंग : पुरुष	फोटो उपलब्ध	318	FLB1263144	निर्वाचक का नाम : गीता पति का नाम: नजीर गृह संख्या : 59 उम्र : 56 लिंग : महिला	फोटो उपलब्ध
319	FLB1263151	निर्वाचक का नाम : कालू पिता का नाम: पूना गृह संख्या : 59 उम्र : 40 लिंग : पुरुष	फोटो उपलब्ध	320	WAN1893098	निर्वाचक का नाम : केसर पिता का नाम: नजरू गृह संख्या : 59 उम्र : 30 लिंग : पुरुष	फोटो उपलब्ध	321	WAN1893072	निर्वाचक का नाम : सोनू पिता का नाम: नजरू गृह संख्या : 59 उम्र : 29 लिंग : पुरुष	फोटो उपलब्ध
322	WAN1889989	निर्वाचक का नाम : निरमा पति का नाम: केसर गृह संख्या : 59 उम्र : 27 लिंग : महिला	फोटो उपलब्ध	323	WAN2007789	निर्वाचक का नाम : मौनू पिता का नाम: नजरू गृह संख्या : 59 उम्र : 26 लिंग : पुरुष	फोटो उपलब्ध	324	RJ/12/100/355055	निर्वाचक का नाम : शांति देवी पति का नाम: महेन्द्रसिंह गृह संख्या : 60 उम्र : 82 लिंग : महिला	फोटो उपलब्ध
325	WAN2199057	निर्वाचक का नाम : शिव सिंह चौहान पिता का नाम: महेन्द्रसिंह गृह संख्या : 60 उम्र : 46 लिंग : पुरुष	फोटो उपलब्ध	326	FLB1352533	निर्वाचक का नाम : नैनी पति का नाम: शिवसिंह गृह संख्या : 60 उम्र : 43 लिंग : महिला	फोटो उपलब्ध	327	FLB3230067	निर्वाचक का नाम : करण पिता का नाम: निम्बा गृह संख्या : 60 उम्र : 43 लिंग : पुरुष	फोटो उपलब्ध
328	FLB1406560	निर्वाचक का नाम : मनोहर सिंह पिता का नाम: महेन्द्रसिंह गृह संख्या : 60 उम्र : 43 लिंग : पुरुष	फोटो उपलब्ध	329	WAN0006775	निर्वाचक का नाम : सरीपन पति का नाम: गुमान गृह संख्या : 60 उम्र : 40 लिंग : महिला	फोटो उपलब्ध	330	WAN1212315	निर्वाचक का नाम : निर्मला पति का नाम: मनोहर सिंह गृह संख्या : 60 उम्र : 39 लिंग : महिला	फोटो उपलब्ध

331	WAN1800184	निर्वाचक का नाम : अनुराग सिंग चौहान पिता का नाम: शिव सिंग चौहान गृह संख्या : 60 उम्र : 26 लिंग : पुरुष	फोटो उपलब्ध	332	WAN2052231	निर्वाचक का नाम : अंजना सिंह चौहान पिता का नाम: शिव सिंह चौहान गृह संख्या : 60 उम्र : 24 लिंग : महिला	फोटो उपलब्ध	333	FLB3229887	निर्वाचक का नाम : कैलाश पिता का नाम: अल्लानूर गृह संख्या : 61 उम्र : 43 लिंग : पुरुष	फोटो उपलब्ध
334	FLB3229895	निर्वाचक का नाम : राधा पति का नाम: कैलाश गृह संख्या : 61 उम्र : 42 लिंग : महिला	फोटो उपलब्ध	335	RJ/12/100/354130	निर्वाचक का नाम : सरदारा पिता का नाम: मेधा गृह संख्या : 62 उम्र : 60 लिंग : पुरुष	फोटो उपलब्ध	336	WAN1046150	निर्वाचक का नाम : मोहन काठात पिता का नाम: सरदारा काठात गृह संख्या : 62 उम्र : 34 लिंग : पुरुष	फोटो उपलब्ध
337	WAN1831999	निर्वाचक का नाम : रज़िया पति का नाम: मोहन गृह संख्या : 62 उम्र : 30 लिंग : महिला	फोटो उपलब्ध	338	RJ/12/100/354137	निर्वाचक का नाम : झूमी पति का नाम: मेधा गृह संख्या : 63 उम्र : 73 लिंग : महिला	फोटो उपलब्ध	339	WAN0821843	निर्वाचक का नाम : असरफ काठात पिता का नाम: मेधा काठात गृह संख्या : 63 उम्र : 34 लिंग : पुरुष	फोटो उपलब्ध
340	WAN0821876	निर्वाचक का नाम : अनवर काठात पिता का नाम: मेधा काठात गृह संख्या : 63 उम्र : 33 लिंग : पुरुष	फोटो उपलब्ध	341	WAN1046168	निर्वाचक का नाम : मैना बानो पति का नाम: अशरफ गृह संख्या : 63 उम्र : 32 लिंग : महिला	फोटो उपलब्ध	342	WAN1524818	निर्वाचक का नाम : सोनू पति का नाम: अनवर गृह संख्या : 63 उम्र : 28 लिंग : महिला	फोटो उपलब्ध
343	RJ/12/100/354143	निर्वाचक का नाम : रेशमी पति का नाम: छोटू गृह संख्या : 64 उम्र : 63 लिंग : महिला	फोटो उपलब्ध	344	WAN1831932	निर्वाचक का नाम : बसकर पति का नाम: ताज मोहम्मद गृह संख्या : 64 उम्र : 36 लिंग : महिला	फोटो उपलब्ध	345	WAN0133793	निर्वाचक का नाम : ताज मोहम्मद काठात पिता का नाम: छोटू काठात गृह संख्या : 64 उम्र : 35 लिंग : पुरुष	फोटो उपलब्ध
346	WAN1046176	निर्वाचक का नाम : सबीर काठात पिता का नाम: छोटू काठात गृह संख्या : 64 उम्र : 31 लिंग : पुरुष	फोटो उपलब्ध	347	WAN1917673	निर्वाचक का नाम : अफसाना पति का नाम: शब्बीर गृह संख्या : 64 उम्र : 27 लिंग : महिला	फोटो उपलब्ध	348	RJ/12/100/355061	निर्वाचक का नाम : अजमाल पिता का नाम: बख्ता गृह संख्या : 65 उम्र : 73 लिंग : पुरुष	फोटो उपलब्ध
349	WAN1955988	निर्वाचक का नाम : रेशमी पति का नाम: अजमाल गृह संख्या : 65 उम्र : 68 लिंग : महिला	फोटो उपलब्ध	350	FLB1352541	निर्वाचक का नाम : हबीब पिता का नाम: अजमाल गृह संख्या : 65 उम्र : 42 लिंग : पुरुष	फोटो उपलब्ध	351	WAN2069839	निर्वाचक का नाम : सुनीता पति का नाम: हबीब गृह संख्या : 65 उम्र : 39 लिंग : महिला	फोटो उपलब्ध
352	RJ/12/100/354545	निर्वाचक का नाम : शहजाद पिता का नाम: बहादुर गृह संख्या : 66 उम्र : 50 लिंग : पुरुष	फोटो उपलब्ध	353	FLB1168038	निर्वाचक का नाम : संतोष पति का नाम: शहजाद गृह संख्या : 66 उम्र : 43 लिंग : महिला	फोटो उपलब्ध	354	RJ/12/100/354149	निर्वाचक का नाम : अलादीन पिता का नाम: नूरा गृह संख्या : 67 उम्र : 63 लिंग : पुरुष	फोटो उपलब्ध
355	WAN0906198	निर्वाचक का नाम : अमीना बानो पति का नाम: अलादीन गृह संख्या : 67 उम्र : 58 लिंग : महिला	फोटो उपलब्ध	356	WAN0821884	निर्वाचक का नाम : अनवर काठात पिता का नाम: अलादीन काठात गृह संख्या : 67 उम्र : 35 लिंग : पुरुष	फोटो उपलब्ध	357	WAN1525096	निर्वाचक का नाम : मैना बानू पति का नाम: अनवर काठात गृह संख्या : 67 उम्र : 29 लिंग : महिला	फोटो उपलब्ध
358	WAN2619120	निर्वाचक का नाम : संजना काठात पिता का नाम: शहाबुद्दीन काठात गृह संख्या : 67 उम्र : 19 लिंग : महिला	फोटो उपलब्ध	359	WAN1844976	निर्वाचक का नाम : सुनिल काठात पिता का नाम: सलीम काठात गृह संख्या : 68 उम्र : 26 लिंग : पुरुष	फोटो उपलब्ध	360	WAN1890029	निर्वाचक का नाम : अमीना पति का नाम: सुनील गृह संख्या : 68 उम्र : 25 लिंग : महिला	फोटो उपलब्ध

361	WAN2010791	निर्वाचक का नाम : सदीक काठात पिता का नाम: सलीम गृह संख्या : 68 उम्र : 24 लिंग : पुरुष	फोटो उपलब्ध	362	RJ/12/100/354549	निर्वाचक का नाम : मिश्रु पिता का नाम: अहमद गृह संख्या : 69 उम्र : 72 लिंग : पुरुष	फोटो उपलब्ध	363	WAN1046184	निर्वाचक का नाम : मौहम्मद रफीक पिता का नाम: मिसरू काठात गृह संख्या : 69 उम्र : 48 लिंग : पुरुष	फोटो उपलब्ध
364	WAN0906206	निर्वाचक का नाम : मन्जू पति का नाम: ओमप्रकाश गृह संख्या : 69 उम्र : 45 लिंग : महिला	फोटो उपलब्ध	365	WAN0789065	निर्वाचक का नाम : सलमा पति का नाम: रमेश गृह संख्या : 69 उम्र : 41 लिंग : महिला	फोटो उपलब्ध	366	WAN2010700	निर्वाचक का नाम : शाहरुख पिता का नाम: रमेश काठात गृह संख्या : 69 उम्र : 25 लिंग : पुरुष	फोटो उपलब्ध
367	WAN2225191	निर्वाचक का नाम : रुखसाना पति का नाम: शाहरुख गृह संख्या : 69 उम्र : 22 लिंग : महिला	फोटो उपलब्ध	368	RJ/12/100/354550	निर्वाचक का नाम : सुलतान पिता का नाम: नज्जा गृह संख्या : 70 उम्र : 61 लिंग : पुरुष	फोटो उपलब्ध	369	FLB1263185	निर्वाचक का नाम : शंकर काठात पिता का नाम: सुलतान काठात गृह संख्या : 70 उम्र : 40 लिंग : पुरुष	फोटो उपलब्ध
370	WAN0566422	निर्वाचक का नाम : मदन काठात पिता का नाम: सुलतान काठात गृह संख्या : 70 उम्र : 35 लिंग : पुरुष	फोटो उपलब्ध	371	WAN1525138	निर्वाचक का नाम : अमीना पति का नाम: शंकर काठात गृह संख्या : 70 उम्र : 34 लिंग : महिला	फोटो उपलब्ध	372	WAN1763234	निर्वाचक का नाम : फरज़ाना पति का नाम: मदन गृह संख्या : 70 उम्र : 27 लिंग : महिला	फोटो उपलब्ध
373	RJ/12/100/354551	निर्वाचक का नाम : तेजा पिता का नाम: अहमद गृह संख्या : 71 उम्र : 63 लिंग : पुरुष	फोटो उपलब्ध	374	RJ/12/100/354159	निर्वाचक का नाम : बदामी पति का नाम: तेजा गृह संख्या : 71 उम्र : 61 लिंग : महिला	फोटो उपलब्ध	375	WAN0821934	निर्वाचक का नाम : अजीज काठात पिता का नाम: तेज सिंह गृह संख्या : 71 उम्र : 32 लिंग : पुरुष	फोटो उपलब्ध
376	WAN1525179	निर्वाचक का नाम : आबिदा पति का नाम: अजीज काठात गृह संख्या : 71 उम्र : 27 लिंग : महिला	फोटो उपलब्ध	377	RJ/12/100/354622	निर्वाचक का नाम : कोयली पति का नाम: बाबू गृह संख्या : 72 उम्र : 64 लिंग : महिला	फोटो उपलब्ध	378	WAN0566398	निर्वाचक का नाम : रोशन पिता का नाम: बाबू गृह संख्या : 72 उम्र : 40 लिंग : पुरुष	फोटो उपलब्ध
379	WAN0648618	निर्वाचक का नाम : नेमदीन काठात पिता का नाम: बाबू काठात गृह संख्या : 72 उम्र : 36 लिंग : पुरुष	फोटो उपलब्ध	380	WAN0566372	निर्वाचक का नाम : सलमा पति का नाम: नेमदीन काठात गृह संख्या : 72 उम्र : 35 लिंग : महिला	फोटो उपलब्ध	381	FLB1168111	निर्वाचक का नाम : मेहरुनिशा पति का नाम: अब्दुल गृह संख्या : 73 उम्र : 46 लिंग : महिला	फोटो उपलब्ध
382	WAN2010767	निर्वाचक का नाम : मोहम्मद अमीन काठात पिता का नाम: अब्दुल गृह संख्या : 73 उम्र : 24 लिंग : पुरुष	फोटो उपलब्ध	383	WAN2180263	निर्वाचक का नाम : मोहम्मद अब्बास काठात पिता का नाम: अब्दुल काठात गृह संख्या : 73 उम्र : 22 लिंग : पुरुष	फोटो उपलब्ध	384	WAN1212166	निर्वाचक का नाम : छोटू काठात पिता का नाम: छोगा काठात गृह संख्या : 74 उम्र : 59 लिंग : पुरुष	फोटो उपलब्ध
385	RJ/12/100/354153	निर्वाचक का नाम : गीता पति का नाम: छोटू गृह संख्या : 74 उम्र : 56 लिंग : महिला	फोटो उपलब्ध	386	WAN1525278	निर्वाचक का नाम : राजू काठात पिता का नाम: छोटू काठात गृह संख्या : 74 उम्र : 31 लिंग : पुरुष	फोटो उपलब्ध	387	WAN2075166	निर्वाचक का नाम : सरोज पति का नाम: राजू काठात गृह संख्या : 74 उम्र : 27 लिंग : महिला	फोटो उपलब्ध
388	WAN1742196	निर्वाचक का नाम : नदीम कथाट पिता का नाम: छोटू कथाट गृह संख्या : 74 उम्र : 26 लिंग : पुरुष	फोटो उपलब्ध	389	WAN0906214	निर्वाचक का नाम : मिश्रु पिता का नाम: मोती गृह संख्या : 75 उम्र : 80 लिंग : पुरुष	फोटो उपलब्ध	390	RJ/12/100/354160	निर्वाचक का नाम : नजाबी पति का नाम: मिश्रु गृह संख्या : 75 उम्र : 76 लिंग : महिला	फोटो उपलब्ध

391 निर्वाचक का नाम : अब्दुल पिता का नाम: मिश्रु गृह संख्या : 75 उम्र : 58 लिंग : पुरुष	WAN1046085 फोटो उपलब्ध	392 निर्वाचक का नाम : गंगा पिता का नाम: अब्दुल गृह संख्या : 75 उम्र : 55 लिंग : महिला	RJ/12/100/354163 फोटो उपलब्ध	393 निर्वाचक का नाम : सतार काठात पिता का नाम: अब्दुल काठात गृह संख्या : 75 उम्र : 31 लिंग : पुरुष	WAN1046200 फोटो उपलब्ध
394 निर्वाचक का नाम : कादर काठात पिता का नाम: अब्दुल काठात गृह संख्या : 75 उम्र : 28 लिंग : पुरुष	WAN1763200 फोटो उपलब्ध	395 निर्वाचक का नाम : हसीना पिता का नाम: कादर गृह संख्या : 75 उम्र : 26 लिंग : महिला	WAN1917665 फोटो उपलब्ध	396 निर्वाचक का नाम : सलमा बानू पिता का नाम: सतार काठात गृह संख्या : 75 उम्र : 26 लिंग : महिला	WAN2007755 फोटो उपलब्ध
397 निर्वाचक का नाम : बाबू पिता का नाम: नाथू गृह संख्या : 76 उम्र : 67 लिंग : पुरुष	WAN1800168 फोटो उपलब्ध	398 निर्वाचक का नाम : सोहनी पिता का नाम: बाबू गृह संख्या : 76 उम्र : 58 लिंग : महिला	RJ/12/100/354166 फोटो उपलब्ध	399 निर्वाचक का नाम : बलवंत पिता का नाम: बाबू गृह संख्या : 76 उम्र : 39 लिंग : पुरुष	FLB1406115 फोटो उपलब्ध
400 निर्वाचक का नाम : मुकेश पिता का नाम: बाबू काठात गृह संख्या : 76 उम्र : 35 लिंग : पुरुष	WAN0133801 फोटो उपलब्ध	401 निर्वाचक का नाम : सुशीला पिता का नाम: मुकेश गृह संख्या : 76 उम्र : 34 लिंग : महिला	WAN1212323 फोटो उपलब्ध	402 निर्वाचक का नाम : मनोहर काथट पिता का नाम: बाबू काठात गृह संख्या : 76 उम्र : 34 लिंग : पुरुष	WAN0706366 फोटो उपलब्ध
403 निर्वाचक का नाम : सुगरा पिता का नाम: मनोहर गृह संख्या : 76 उम्र : 32 लिंग : महिला	WAN1212331 फोटो उपलब्ध	404 निर्वाचक का नाम : शमशेर काठात पिता का नाम: बाबू काठात गृह संख्या : 76 उम्र : 31 लिंग : पुरुष	WAN1212174 फोटो उपलब्ध	405 निर्वाचक का नाम : रीना पिता का नाम: शमशेर काठात गृह संख्या : 76 उम्र : 31 लिंग : महिला	WAN1756220 फोटो उपलब्ध
406 निर्वाचक का नाम : बिरदा काठात पिता का नाम: धीसा काठात गृह संख्या : 77 उम्र : 68 लिंग : पुरुष	WAN2207348 फोटो उपलब्ध	407 निर्वाचक का नाम : प्रेमी पिता का नाम: बिरदा गृह संख्या : 77 उम्र : 61 लिंग : महिला	FLB1178516 फोटो उपलब्ध	408 निर्वाचक का नाम : अमीन काठात पिता का नाम: बिरदा गृह संख्या : 77 उम्र : 35 लिंग : पुरुष	WAN0566471 फोटो उपलब्ध
409 निर्वाचक का नाम : अन्जु बानो पिता का नाम: अमीन काठात गृह संख्या : 77 उम्र : 32 लिंग : महिला	WAN0821918 फोटो उपलब्ध	410 निर्वाचक का नाम : उदा पिता का नाम: धीसा गृह संख्या : 78 उम्र : 80 लिंग : पुरुष	FLB1167766 फोटो उपलब्ध	411 निर्वाचक का नाम : कोयली पिता का नाम: उदा गृह संख्या : 78 उम्र : 75 लिंग : महिला	RJ/12/100/354169 फोटो उपलब्ध
412 निर्वाचक का नाम : समीर काठात पिता का नाम: रमेश काठात गृह संख्या : 78 उम्र : 19 लिंग : पुरुष	WAN2618932 फोटो उपलब्ध	413 निर्वाचक का नाम : बदामी पिता का नाम: सायर गृह संख्या : 79 उम्र : 62 लिंग : महिला	RJ/12/100/354171 फोटो उपलब्ध	414 निर्वाचक का नाम : शंकर पिता का नाम: सायर गृह संख्या : 79 उम्र : 40 लिंग : पुरुष	FLB1352558 फोटो उपलब्ध
415 निर्वाचक का नाम : सानिया बानो पिता का नाम: शंकर काठात गृह संख्या : 79 उम्र : 19 लिंग : महिला	WAN2633493 फोटो उपलब्ध	416 निर्वाचक का नाम : इंद्रा मोहम्मद पिता का नाम: लाल मोहम्मद गृह संख्या : 84 उम्र : 27 लिंग : पुरुष	WAN1756345 फोटो उपलब्ध	417 निर्वाचक का नाम : साहिना पिता का नाम: इब्राहीम कथात गृह संख्या : 86 उम्र : 34 लिंग : महिला	WAN1762475 फोटो उपलब्ध
418 निर्वाचक का नाम : पुष्पा पिता का नाम: इक्रबाल काठात गृह संख्या : 93 उम्र : 30 लिंग : महिला	WAN1727387 फोटो उपलब्ध	419 निर्वाचक का नाम : असलम पिता का नाम: अल्लादीन गृह संख्या : 95 उम्र : 25 लिंग : पुरुष	WAN1893148 फोटो उपलब्ध	420 निर्वाचक का नाम : फरियाद पिता का नाम: प्रेम गृह संख्या : 97 उम्र : 27 लिंग : पुरुष	WAN1726280 फोटो उपलब्ध

विधान सभा क्षेत्र की संख्या व नाम : 104-मसूदा
अनुभाग की संख्या व नाम : 1-हथान के पास,शिवपुरा धाटा

421	WAN1726231	निर्वाचक का नाम : सज्जन काठात पिता का नाम: गोपाल काठात गृह संख्या : 97 उम्र : 26 लिंग : पुरुष	फोटो उपलब्ध	422	WAN2401438	निर्वाचक का नाम : अफ़साना पति का नाम: फ़रियाद गृह संख्या : 97 उम्र : 23 लिंग : महिला	फोटो उपलब्ध	423	WAN1763184	निर्वाचक का नाम : रफ़ीक कथट पिता का नाम: पुना कथट गृह संख्या : 100 उम्र : 31 लिंग : पुरुष	फोटो उपलब्ध
424	WAN1762467	निर्वाचक का नाम : मोहम्मद शाबिर पिता का नाम: छोदू काथट गृह संख्या : 102 उम्र : 27 लिंग : पुरुष	फोटो उपलब्ध	425	WAN1756261	निर्वाचक का नाम : शरीफ़ा कथट पति का नाम: असकर खान गृह संख्या : 108 उम्र : 32 लिंग : महिला	फोटो उपलब्ध	426	WAN1756253	निर्वाचक का नाम : जनता पति का नाम: सलीम गृह संख्या : 108 उम्र : 30 लिंग : महिला	फोटो उपलब्ध
427	WAN1756279	निर्वाचक का नाम : सलीम काठात पिता का नाम: भैड़ा काठात गृह संख्या : 108 उम्र : 30 लिंग : पुरुष	फोटो उपलब्ध	428	WAN1006162	निर्वाचक का नाम : सत्तार पिता का नाम: शकुर गृह संख्या : 111 उम्र : 34 लिंग : पुरुष	फोटो उपलब्ध	429	WAN1525153	निर्वाचक का नाम : बिस्मिल्ला बानू पति का नाम: सत्तार काठात गृह संख्या : 111 उम्र : 30 लिंग : महिला	फोटो उपलब्ध
430	WAN1844968	निर्वाचक का नाम : सलमा बानो पति का नाम: मोहम्मद शरीफ गृह संख्या : - उम्र : 29 लिंग : महिला	फोटो उपलब्ध								

431	WAN2487882	निर्वाचक का नाम : मुस्कान बानो पिता का नाम: रमज़ान खान गृह संख्या : 00 उम्र : 21 लिंग : महिला	फोटो उपलब्ध	432	FLB3229655	निर्वाचक का नाम : नैनी पति का नाम: विक्रम गृह संख्या : 7 उम्र : 38 लिंग : महिला	फोटो उपलब्ध	433	FLB3230596	निर्वाचक का नाम : सुभान पिता का नाम: दौलत गृह संख्या : 40 उम्र : 38 लिंग : पुरुष	फोटो उपलब्ध
434	WAN0706408	निर्वाचक का नाम : शहाबुदीन पिता का नाम: छोटू काठात गृह संख्या : 45 उम्र : 38 लिंग : पुरुष	फोटो उपलब्ध	435	WAN1006147	निर्वाचक का नाम : फरीदा पति का नाम: शहाबुददीन गृह संख्या : 45 उम्र : 35 लिंग : महिला	फोटो उपलब्ध	436	WAN1800192	निर्वाचक का नाम : पूजा आर्य पति का नाम: सुरेश भान्वी गृह संख्या : 57 उम्र : 28 लिंग : महिला	फोटो उपलब्ध
437	FLB3230240	निर्वाचक का नाम : ग्यारसी पति का नाम: करण गृह संख्या : 60 उम्र : 40 लिंग : महिला	फोटो उपलब्ध	438	WAN0906222	निर्वाचक का नाम : पुरण पिता का नाम: नीम्बा गृह संख्या : 60 उम्र : 38 लिंग : पुरुष	फोटो उपलब्ध	439	WAN2249845	निर्वाचक का नाम : जमीला बानो पति का नाम: पूरन गृह संख्या : 60 उम्र : 27 लिंग : महिला	फोटो उपलब्ध
# 440	FLB3229499	निर्वाचक का नाम : मोहम्मद रफीक काठात पिता का नाम: अल्लादीन काठात गृह संख्या : 67 उम्र : 36 लिंग : पुरुष	फोटो उपलब्ध	# 441	WAN1212422	निर्वाचक का नाम : अफसाना पति का नाम: मोहम्मद रफीक काठात गृह संख्या : 67 उम्र : 31 लिंग : महिला	फोटो उपलब्ध	442	FLB3230323	निर्वाचक का नाम : आयशा पति का नाम: अनिल गृह संख्या : 71 उम्र : 39 लिंग : महिला	फोटो उपलब्ध
443	FLB1406651	निर्वाचक का नाम : अनील पिता का नाम: तेजा गृह संख्या : 71 उम्र : 39 लिंग : पुरुष	फोटो उपलब्ध	444	WAN0007336	निर्वाचक का नाम : शहीदा पति का नाम: रोशन गृह संख्या : 72 उम्र : 38 लिंग : महिला	फोटो उपलब्ध	445	FLB3230570	निर्वाचक का नाम : रशीदा पति का नाम: रमेश गृह संख्या : 78 उम्र : 38 लिंग : महिला	फोटो उपलब्ध
446	FLB3229531	निर्वाचक का नाम : सिकन्दर पिता का नाम: उदा गृह संख्या : 78 उम्र : 37 लिंग : पुरुष	फोटो उपलब्ध	447	WAN0821900	निर्वाचक का नाम : मदीना बानू पति का नाम: सिकन्दर काठात गृह संख्या : 78 उम्र : 35 लिंग : महिला	फोटो उपलब्ध	448	FLB3230307	निर्वाचक का नाम : लक्ष्मी पति का नाम: शर्कर गृह संख्या : 79 उम्र : 39 लिंग : महिला	फोटो उपलब्ध
449	RJ/12/100/354172	निर्वाचक का नाम : रेशमी पति का नाम: सिकन्दर गृह संख्या : 80 उम्र : 56 लिंग : महिला	फोटो उपलब्ध	450	FLB3229515	निर्वाचक का नाम : शरीफ खान पिता का नाम: सिकन्दर गृह संख्या : 80 उम्र : 38 लिंग : पुरुष	फोटो उपलब्ध	451	FLB3229416	निर्वाचक का नाम : शहनाज पति का नाम: शरीफ गृह संख्या : 80 उम्र : 37 लिंग : महिला	फोटो उपलब्ध
452	WAN1525211	निर्वाचक का नाम : शमीम खान पिता का नाम: सिकन्दर खान गृह संख्या : 80 उम्र : 30 लिंग : पुरुष	फोटो उपलब्ध	453	WAN1917574	निर्वाचक का नाम : परवीना बानो पति का नाम: शमीम गृह संख्या : 80 उम्र : 26 लिंग : महिला	फोटो उपलब्ध	454	RJ/12/100/354174	निर्वाचक का नाम : कोयली पति का नाम: शर्कर गृह संख्या : 81 उम्र : 71 लिंग : महिला	फोटो उपलब्ध
455	FLB1352574	निर्वाचक का नाम : रणजीत पिता का नाम: जफरू गृह संख्या : 81 उम्र : 40 लिंग : पुरुष	फोटो उपलब्ध	456	FLB1352582	निर्वाचक का नाम : जीना पति का नाम: रणजीत गृह संख्या : 81 उम्र : 40 लिंग : महिला	फोटो उपलब्ध	457	WAN0906255	निर्वाचक का नाम : इस्माइल पिता का नाम: जफरू गृह संख्या : 81 उम्र : 40 लिंग : पुरुष	फोटो उपलब्ध
458	WAN1046226	निर्वाचक का नाम : जरीना पति का नाम: इस्माइल गृह संख्या : 81 उम्र : 33 लिंग : महिला	फोटो उपलब्ध	459	RJ/12/100/354045	निर्वाचक का नाम : रोशन पिता का नाम: अहमद गृह संख्या : 82 उम्र : 66 लिंग : पुरुष	फोटो उपलब्ध	460	RJ/12/100/354046	निर्वाचक का नाम : बदामी पति का नाम: रोशन गृह संख्या : 82 उम्र : 63 लिंग : महिला	फोटो उपलब्ध

461 निर्वाचक का नाम : रणजीत पिता का नाम: रोशन गृह संख्या : 82 उम्र : 40 लिंग : पुरुष	FLB1263060 फोटो उपलब्ध	462 निर्वाचक का नाम : रेखा पति का नाम: रणजीत गृह संख्या : 82 उम्र : 32 लिंग : महिला	WAN1525005 फोटो उपलब्ध	463 निर्वाचक का नाम : मुकेश पिता का नाम: रोशन गृह संख्या : 82 उम्र : 28 लिंग : पुरुष	WAN1917590 फोटो उपलब्ध
464 निर्वाचक का नाम : मदन पिता का नाम: हजारी गृह संख्या : 83 उम्र : 58 लिंग : पुरुष	RJ/12/100/354181 फोटो उपलब्ध	465 निर्वाचक का नाम : मदीना पति का नाम: मदन गृह संख्या : 84 उम्र : 56 लिंग : महिला	RJ/12/100/354182 फोटो उपलब्ध	466 निर्वाचक का नाम : लालमोहम्मद पिता का नाम: दुर्गा गृह संख्या : 84 उम्र : 50 लिंग : पुरुष	WAN0006817 फोटो उपलब्ध
467 निर्वाचक का नाम : शकरूदीन शेख पिता का नाम: दुर्गा गृह संख्या : 84 उम्र : 44 लिंग : पुरुष	FLB1406669 फोटो उपलब्ध	468 निर्वाचक का नाम : हसीना पति का नाम: शकरदीन शेख गृह संख्या : 84 उम्र : 43 लिंग : महिला	FLB3258399 फोटो उपलब्ध	469 निर्वाचक का नाम : रमजान खान पिता का नाम: दुर्गा गृह संख्या : 84 उम्र : 42 लिंग : पुरुष	FLB1352590 फोटो उपलब्ध
470 निर्वाचक का नाम : रजिया पति का नाम: रमजान गृह संख्या : 84 उम्र : 41 लिंग : महिला	FLB3230695 फोटो उपलब्ध	471 निर्वाचक का नाम : अकरम पिता का नाम: मदन काठात गृह संख्या : 84 उम्र : 39 लिंग : पुरुष	FLB3229630 फोटो उपलब्ध	472 निर्वाचक का नाम : अशरफ काठात पिता का नाम: मदन काठात गृह संख्या : 84 उम्र : 26 लिंग : पुरुष	WAN1844992 फोटो उपलब्ध
473 निर्वाचक का नाम : हसीना बानो पति का नाम: अकरम काठात गृह संख्या : 84 उम्र : 23 लिंग : महिला	WAN2380038 फोटो उपलब्ध	474 निर्वाचक का नाम : सोनू काठात पति का नाम: अशरफ काठात गृह संख्या : 84 उम्र : 23 लिंग : महिला	WAN2394054 फोटो उपलब्ध	475 निर्वाचक का नाम : नारू पिता का नाम: हजारी गृह संख्या : 85 उम्र : 60 लिंग : पुरुष	RJ/12/100/354176 फोटो उपलब्ध
476 निर्वाचक का नाम : कमला पति का नाम: नारू गृह संख्या : 85 उम्र : 48 लिंग : महिला	FLB1352608 फोटो उपलब्ध	477 निर्वाचक का नाम : रूकमा पति का नाम: जलाल गृह संख्या : 85 उम्र : 43 लिंग : महिला	WAN1524834 फोटो उपलब्ध	478 निर्वाचक का नाम : जलालुद्दीन काठात पिता का नाम: नारू काठात गृह संख्या : 85 उम्र : 40 लिंग : पुरुष	WAN0821926 फोटो उपलब्ध
479 निर्वाचक का नाम : बाबू पिता का नाम: हजारी गृह संख्या : 86 उम्र : 70 लिंग : पुरुष	FLB1167774 फोटो उपलब्ध	480 निर्वाचक का नाम : मेना पति का नाम: बाबू गृह संख्या : 86 उम्र : 66 लिंग : महिला	RJ/12/100/354178 फोटो उपलब्ध	481 निर्वाचक का नाम : मस्तान पिता का नाम: बाबू गृह संख्या : 86 उम्र : 41 लिंग : पुरुष	FLB1352616 फोटो उपलब्ध
482 निर्वाचक का नाम : शहनाज पति का नाम: मस्तान गृह संख्या : 86 उम्र : 40 लिंग : महिला	FLB1406545 फोटो उपलब्ध	483 निर्वाचक का नाम : इब्राहिम पिता का नाम: बाबू गृह संख्या : 86 उम्र : 40 लिंग : पुरुष	FLB1352624 फोटो उपलब्ध	484 निर्वाचक का नाम : बदामी पति का नाम: छोटू गृह संख्या : 87 उम्र : 68 लिंग : महिला	RJ/12/100/354179 फोटो उपलब्ध
485 निर्वाचक का नाम : मोहम्मद हुसैन पिता का नाम: हजारी गृह संख्या : 88 उम्र : 66 लिंग : पुरुष	RJ/12/100/354183 फोटो उपलब्ध	# 486 निर्वाचक का नाम : रहीमी पति का नाम: किशन गृह संख्या : 88 उम्र : 62 लिंग : महिला	WAN2696276 फोटो उपलब्ध	487 निर्वाचक का नाम : युसुफ पिता का नाम: मोहम्मद गृह संख्या : 88 उम्र : 40 लिंग : पुरुष	FLB1352632 फोटो उपलब्ध
488 निर्वाचक का नाम : मोहम्मद अस्लप पिता का नाम: मोहम्मद हुसैन गृह संख्या : 88 उम्र : 40 लिंग : पुरुष	FLB1406891 फोटो उपलब्ध	489 निर्वाचक का नाम : रजिया बानू पति का नाम: मोहम्मद युसुफ गृह संख्या : 88 उम्र : 40 लिंग : महिला	FLB1406909 फोटो उपलब्ध	490 निर्वाचक का नाम : सलमा पति का नाम: मोहम्मद असलम गृह संख्या : 88 उम्र : 39 लिंग : महिला	WAN1212182 फोटो उपलब्ध

491 निर्वाचक का नाम : मो याक़ुब पिता का नाम: मोहम्मद हुसैन गृह संख्या : 88 उम्र : 36 लिंग : पुरुष	WAN1212190 फोटो उपलब्ध	492 निर्वाचक का नाम : रशीदा पति का नाम: याक़ूब गृह संख्या : 88 उम्र : 36 लिंग : महिला	WAN1917616 फोटो उपलब्ध	493 निर्वाचक का नाम : मै अन्ताउल्लाह पिता का नाम: मोहम्मद हुसैन गृह संख्या : 88 उम्र : 34 लिंग : पुरुष	WAN1212471 फोटो उपलब्ध
494 निर्वाचक का नाम : भंवरू काठात पिता का नाम: बाबू गृह संख्या : 89 उम्र : 68 लिंग : पुरुष	WAN2203123 फोटो उपलब्ध	495 निर्वाचक का नाम : लक्ष्मण सिंह चौहान पिता का नाम: भंवर सिंह चौहान गृह संख्या : 89 उम्र : 48 लिंग : पुरुष	WAN2370815 फोटो उपलब्ध	496 निर्वाचक का नाम : राजेन्द्रसिंह पिता का नाम: भंवरसिंह गृह संख्या : 89 उम्र : 45 लिंग : पुरुष	FLB1352640 फोटो उपलब्ध
497 निर्वाचक का नाम : आशापूर्णा पति का नाम: राजेन्द्रसिंह गृह संख्या : 89 उम्र : 43 लिंग : महिला	FLB1168979 फोटो उपलब्ध	498 निर्वाचक का नाम : सुनीता पति का नाम: लक्ष्मणसिंह गृह संख्या : 89 उम्र : 43 लिंग : महिला	FLB1168087 फोटो उपलब्ध	499 निर्वाचक का नाम : फ़रीदा बानो पति का नाम: सुरेश काथट गृह संख्या : 89 उम्र : 43 लिंग : महिला	FLB3258407 फोटो उपलब्ध
500 निर्वाचक का नाम : सुरेश काठात पिता का नाम: भंवरू काठात गृह संख्या : 89 उम्र : 38 लिंग : पुरुष	FLB1352657 फोटो उपलब्ध	501 निर्वाचक का नाम : हेमंत सिंह पिता का नाम: राजेंद्र सिंह गृह संख्या : 89 उम्र : 23 लिंग : पुरुष	WAN2133718 फोटो उपलब्ध	502 निर्वाचक का नाम : अतुल चौहान पिता का नाम: लक्ष्मण सिंह गृह संख्या : 89 उम्र : 22 लिंग : पुरुष	WAN2164721 फोटो उपलब्ध
503 निर्वाचक का नाम : अंकित चौहान पिता का नाम: लक्ष्मण सिंह गृह संख्या : 89 उम्र : 21 लिंग : पुरुष	WAN2261543 फोटो उपलब्ध	504 निर्वाचक का नाम : करीना पिता का नाम: सुरेश काठात गृह संख्या : 89 उम्र : 20 लिंग : महिला	WAN2478428 फोटो उपलब्ध	505 निर्वाचक का नाम : मोहन पिता का नाम: बाबू गृह संख्या : 90 उम्र : 64 लिंग : पुरुष	FLB3229432 फोटो उपलब्ध
506 निर्वाचक का नाम : जड़ाव पति का नाम: मोहन गृह संख्या : 90 उम्र : 57 लिंग : महिला	RJ/12/100/354188 फोटो उपलब्ध	507 निर्वाचक का नाम : विक्रम पिता का नाम: मोहन गृह संख्या : 90 उम्र : 33 लिंग : पुरुष	WAN2267763 फोटो उपलब्ध	508 निर्वाचक का नाम : रिजवाना पति का नाम: विक्रम काठात गृह संख्या : 90 उम्र : 32 लिंग : महिला	WAN1524842 फोटो उपलब्ध
509 निर्वाचक का नाम : कविता पति का नाम: सुनिल काठात गृह संख्या : 90 उम्र : 32 लिंग : महिला	WAN1524859 फोटो उपलब्ध	510 निर्वाचक का नाम : सुनील पिता का नाम: मोहन गृह संख्या : 90 उम्र : 32 लिंग : पुरुष	WAN1006121 फोटो उपलब्ध	511 निर्वाचक का नाम : किशन पिता का नाम: बख़्ता गृह संख्या : 91 उम्र : 65 लिंग : पुरुष	RJ/12/100/354189 फोटो उपलब्ध
512 निर्वाचक का नाम : कनिजा पति का नाम: किशन गृह संख्या : 91 उम्र : 61 लिंग : महिला	RJ/12/100/354552 फोटो उपलब्ध	513 निर्वाचक का नाम : मुकेश काठात पिता का नाम: किशना काठात गृह संख्या : 91 उम्र : 39 लिंग : पुरुष	FLB1498484 फोटो उपलब्ध	514 निर्वाचक का नाम : जमीला पति का नाम: मुकेश काठात गृह संख्या : 91 उम्र : 38 लिंग : महिला	WAN2227809 फोटो उपलब्ध
515 निर्वाचक का नाम : अरविंद काठात पिता का नाम: किशन गृह संख्या : 91 उम्र : 34 लिंग : पुरुष	WAN2203727 फोटो उपलब्ध	516 निर्वाचक का नाम : श्यामा पति का नाम: अरविंद गृह संख्या : 91 उम्र : 30 लिंग : महिला	WAN1525187 फोटो उपलब्ध	517 निर्वाचक का नाम : रजिया पति का नाम: अमजद गृह संख्या : 93 उम्र : 37 लिंग : महिला	WAN1679570 फोटो उपलब्ध
518 निर्वाचक का नाम : सलीम पिता का नाम: अलादीन गृह संख्या : 95 उम्र : 41 लिंग : पुरुष	FLB3230612 फोटो उपलब्ध	519 निर्वाचक का नाम : रजिया पति का नाम: सलीम गृह संख्या : 95 उम्र : 35 लिंग : महिला	WAN0566497 फोटो उपलब्ध	520 निर्वाचक का नाम : किशन पिता का नाम: अजमाल गृह संख्या : 109 उम्र : 43 लिंग : पुरुष	FLB3229440 फोटो उपलब्ध

<p>521</p> <p>FLB3230331</p> <p>निर्वाचक का नाम : मेहमूदा पति का नाम: किशन गृह संख्या : 109 उम्र : 41 लिंग : महिला</p> <p>फोटो उपलब्ध</p>	<p>522</p> <p>WAN1679588</p> <p>निर्वाचक का नाम : सिकंदर काठाल पिता का नाम: सुल्तान गृह संख्या : 110 उम्र : 46 लिंग : पुरुष</p> <p>फोटो उपलब्ध</p>	<p>523</p> <p>WAN0007500</p> <p>निर्वाचक का नाम : शहीदा पति का नाम: सिकन्दर गृह संख्या : 310 उम्र : 44 लिंग : महिला</p> <p>फोटो उपलब्ध</p>
---	--	--

524	RJ/12/100/354190	निर्वाचक का नाम : भंवरसिंह पिता का नाम: नूरसिंह गृह संख्या : 92 उम्र : 67 लिंग : पुरुष	फोटो उपलब्ध	525	RJ/12/100/354191	निर्वाचक का नाम : रीनादेवी पति का नाम: भंवरसिंह गृह संख्या : 92 उम्र : 63 लिंग : महिला	फोटो उपलब्ध	526	FLB1405612	निर्वाचक का नाम : माया पति का नाम: देवेन्द्रसिंह गृह संख्या : 92 उम्र : 40 लिंग : महिला	फोटो उपलब्ध
527	WAN1357441	निर्वाचक का नाम : पुजा पति का नाम: दिनेश गृह संख्या : 92 उम्र : 32 लिंग : महिला	फोटो उपलब्ध	528	WAN2495778	निर्वाचक का नाम : प्रिया पिता का नाम: देवेन्द्र सिंह गृह संख्या : 92 उम्र : 20 लिंग : महिला	फोटो उपलब्ध	529	RJ/12/100/354192	निर्वाचक का नाम : घीसी पति का नाम: मिठू गृह संख्या : 93 उम्र : 70 लिंग : महिला	फोटो उपलब्ध
530	WAN0680066	निर्वाचक का नाम : राजू पिता का नाम: मिठू गृह संख्या : 93 उम्र : 51 लिंग : पुरुष	फोटो उपलब्ध	531	WAN0680058	निर्वाचक का नाम : कमला पति का नाम: राजू गृह संख्या : 93 उम्र : 46 लिंग : महिला	फोटो उपलब्ध	532	WAN1357458	निर्वाचक का नाम : इकबाल पिता का नाम: मिठू गृह संख्या : 93 उम्र : 35 लिंग : पुरुष	फोटो उपलब्ध
533	WAN2124402	निर्वाचक का नाम : सलीम काठात पिता का नाम: राजू गृह संख्या : 93 उम्र : 24 लिंग : पुरुष	फोटो उपलब्ध	534	RJ/12/100/355037	निर्वाचक का नाम : कालू पिता का नाम: रहमान गृह संख्या : 94 उम्र : 70 लिंग : पुरुष	फोटो उपलब्ध	535	FLB1352665	निर्वाचक का नाम : अलादीन पिता का नाम: कालू गृह संख्या : 95 उम्र : 57 लिंग : पुरुष	फोटो उपलब्ध
536	WAN2555449	निर्वाचक का नाम : हरजाना बानो पति का नाम: असलम काठात गृह संख्या : 95 उम्र : 26 लिंग : महिला	फोटो उपलब्ध	537	WAN1006154	निर्वाचक का नाम : इस्माइल पिता का नाम: कालु गृह संख्या : 96 उम्र : 49 लिंग : पुरुष	फोटो उपलब्ध	538	WAN1212349	निर्वाचक का नाम : संतोष पति का नाम: इस्माइल गृह संख्या : 96 उम्र : 45 लिंग : महिला	फोटो उपलब्ध
539	WAN1212356	निर्वाचक का नाम : शांति पति का नाम: मोहन गृह संख्या : 97 उम्र : 83 लिंग : महिला	फोटो उपलब्ध	540	WAN1212364	निर्वाचक का नाम : सीता पति का नाम: गोपाल गृह संख्या : 97 उम्र : 83 लिंग : महिला	फोटो उपलब्ध	541	WAN1212372	निर्वाचक का नाम : गोपाल पिता का नाम: मोहन गृह संख्या : 97 उम्र : 66 लिंग : पुरुष	फोटो उपलब्ध
542	WAN0566455	निर्वाचक का नाम : मोहशन अली पिता का नाम: प्रेम काठात गृह संख्या : 97 उम्र : 35 लिंग : पुरुष	फोटो उपलब्ध	543	WAN1892710	निर्वाचक का नाम : रजिया पति का नाम: मोहशन अली गृह संख्या : 97 उम्र : 29 लिंग : महिला	फोटो उपलब्ध	544	WAN2531887	निर्वाचक का नाम : बरकत पिता का नाम: गोपाल काठात गृह संख्या : 97 उम्र : 19 लिंग : पुरुष	फोटो उपलब्ध
545	RJ/12/100/354195	निर्वाचक का नाम : सुबानी पति का नाम: मंगला गृह संख्या : 98 उम्र : 82 लिंग : महिला	फोटो उपलब्ध	546	WAN0648899	निर्वाचक का नाम : मस्तान पिता का नाम: दीना गृह संख्या : 99 उम्र : 56 लिंग : पुरुष	फोटो उपलब्ध	547	FLB1404813	निर्वाचक का नाम : मुन्नी पति का नाम: मस्तान गृह संख्या : 99 उम्र : 52 लिंग : महिला	फोटो उपलब्ध
548	FLB3230273	निर्वाचक का नाम : मैना पति का नाम: समदा गृह संख्या : 99 उम्र : 41 लिंग : महिला	फोटो उपलब्ध	549	WAN1844950	निर्वाचक का नाम : अकरम काठात पिता का नाम: मस्तान काठात गृह संख्या : 99 उम्र : 28 लिंग : पुरुष	फोटो उपलब्ध	550	WAN2069821	निर्वाचक का नाम : असलम काठात पिता का नाम: मस्तान काठात गृह संख्या : 99 उम्र : 26 लिंग : पुरुष	फोटो उपलब्ध
551	WAN2069813	निर्वाचक का नाम : रज्जाक काठात पिता का नाम: मस्तान काठात गृह संख्या : 99 उम्र : 24 लिंग : पुरुष	फोटो उपलब्ध	552	FLB3229960	निर्वाचक का नाम : पूना पिता का नाम: अल्लानूर गृह संख्या : 100 उम्र : 54 लिंग : पुरुष	फोटो उपलब्ध	553	WAN1955947	निर्वाचक का नाम : बरकत पति का नाम: पूना गृह संख्या : 100 उम्र : 50 लिंग : महिला	फोटो उपलब्ध

554	FLB1352673
निर्वाचक का नाम : संतरा पति का नाम: श्रवण गृह संख्या : 101 उम्र : 47 लिंग : महिला	फोटो उपलब्ध

555	FLB1406875	निर्वाचक का नाम : विक्रम पिता का नाम: अमर सिंह गृह संख्या : 7 उम्र : 39 लिंग : पुरुष	फोटो उपलब्ध	556	WAN0847335	निर्वाचक का नाम : आनन्द सिंह पिता का नाम: समदर सिंह गृह संख्या : 8 उम्र : 37 लिंग : पुरुष	फोटो उपलब्ध	557	FLB3230372	निर्वाचक का नाम : रेखा पति का नाम: इमरान गृह संख्या : 15 उम्र : 40 लिंग : महिला	फोटो उपलब्ध
558	WAN1524875	निर्वाचक का नाम : हसीना पति का नाम: सलीम काठात गृह संख्या : 21 उम्र : 33 लिंग : महिला	फोटो उपलब्ध	559	WAN1524867	निर्वाचक का नाम : सलीम काठात पिता का नाम: कालू काठात गृह संख्या : 21 उम्र : 31 लिंग : पुरुष	फोटो उपलब्ध	560	WAN1154996	निर्वाचक का नाम : नरेन्द्र पिता का नाम: सुभान गृह संख्या : 40 उम्र : 41 लिंग : पुरुष	फोटो उपलब्ध
561	FLB1404755	निर्वाचक का नाम : कमलेन्द्र पिता का नाम: सुभान गृह संख्या : 40 उम्र : 39 लिंग : पुरुष	फोटो उपलब्ध	562	WAN0789073	निर्वाचक का नाम : त्रिलोक पिता का नाम: महेन्द्र गृह संख्या : 40 उम्र : 39 लिंग : पुरुष	फोटो उपलब्ध	563	WAN0789081	निर्वाचक का नाम : पीर मोहम्मद पिता का नाम: सुवा गृह संख्या : 41 उम्र : 39 लिंग : पुरुष	फोटो उपलब्ध
564	WAN1212208	निर्वाचक का नाम : रेशमी पति का नाम: सुलेमान गृह संख्या : 47 उम्र : 58 लिंग : महिला	फोटो उपलब्ध	565	FLB1406610	निर्वाचक का नाम : रमेश पिता का नाम: अन्ना गृह संख्या : 51 उम्र : 39 लिंग : पुरुष	फोटो उपलब्ध	566	FLB3230422	निर्वाचक का नाम : रचना पति का नाम: बलवन्त गृह संख्या : 76 उम्र : 40 लिंग : महिला	फोटो उपलब्ध
567	FLB3258415	निर्वाचक का नाम : रमेश पिता का नाम: उदा गृह संख्या : 78 उम्र : 40 लिंग : पुरुष	फोटो उपलब्ध	568	WAN2606499	निर्वाचक का नाम : अमजद पिता का नाम: मिटू गृह संख्या : 93 उम्र : 39 लिंग : पुरुष	फोटो उपलब्ध	569	WAN0006767	निर्वाचक का नाम : करण सिंह पिता का नाम: मंगला गृह संख्या : 98 उम्र : 39 लिंग : पुरुष	फोटो उपलब्ध
570	FLB1404623	निर्वाचक का नाम : छोटू पिता का नाम: मादू गृह संख्या : 102 उम्र : 57 लिंग : पुरुष	फोटो उपलब्ध	571	RJ/12/100/354199	निर्वाचक का नाम : मुमताज़ पति का नाम: छोटू गृह संख्या : 102 उम्र : 54 लिंग : महिला	फोटो उपलब्ध	572	RJ/12/100/354553	निर्वाचक का नाम : खाजू पिता का नाम: मादू गृह संख्या : 103 उम्र : 65 लिंग : पुरुष	फोटो उपलब्ध
573	WAN1155001	निर्वाचक का नाम : लक्ष्मी पति का नाम: शेरमोहम्मद गृह संख्या : 103 उम्र : 41 लिंग : महिला	फोटो उपलब्ध	574	WAN1155019	निर्वाचक का नाम : शमशेर पिता का नाम: खाजू गृह संख्या : 103 उम्र : 39 लिंग : पुरुष	फोटो उपलब्ध	575	WAN1525245	निर्वाचक का नाम : शकरूददीन पिता का नाम: खाजू गृह संख्या : 103 उम्र : 34 लिंग : पुरुष	फोटो उपलब्ध
576	WAN1525252	निर्वाचक का नाम : सलमा पति का नाम: शकरूददीन गृह संख्या : 103 उम्र : 34 लिंग : महिला	फोटो उपलब्ध	577	WAN1800176	निर्वाचक का नाम : मीरा पति का नाम: शमशेर काठात गृह संख्या : 103 उम्र : 32 लिंग : महिला	फोटो उपलब्ध	578	WAN2515203	निर्वाचक का नाम : हुसैन काठात पिता का नाम: शेर मोहम्मद गृह संख्या : 103 उम्र : 23 लिंग : पुरुष	फोटो उपलब्ध
579	WAN2520740	निर्वाचक का नाम : रियाना बानो पति का नाम: हुसैन काठात गृह संख्या : 103 उम्र : 23 लिंग : महिला	फोटो उपलब्ध	580	WAN2512267	निर्वाचक का नाम : इरफ़ान पिता का नाम: शमशेर काठात गृह संख्या : 103 उम्र : 19 लिंग : पुरुष	फोटो उपलब्ध	581	RJ/12/100/354202	निर्वाचक का नाम : सायर पिता का नाम: मंगला गृह संख्या : 104 उम्र : 69 लिंग : पुरुष	फोटो उपलब्ध
582	RJ/12/100/354204	निर्वाचक का नाम : उमराव पति का नाम: सायर गृह संख्या : 104 उम्र : 66 लिंग : महिला	फोटो उपलब्ध	583	WAN1006212	निर्वाचक का नाम : शंकर पिता का नाम: सायर गृह संख्या : 104 उम्र : 52 लिंग : पुरुष	फोटो उपलब्ध	584	WAN1006238	निर्वाचक का नाम : सुनीता पति का नाम: शंकर गृह संख्या : 104 उम्र : 50 लिंग : महिला	फोटो उपलब्ध

585 निर्वाचक का नाम : साजन पिता का नाम: सायर गृह संख्या : 104 उम्र : 41 लिंग : पुरुष	FLB1352681 फोटो उपलब्ध	586 निर्वाचक का नाम : गमली पति का नाम: साजन गृह संख्या : 104 उम्र : 41 लिंग : महिला	FLB3230364 फोटो उपलब्ध	587 निर्वाचक का नाम : शकरददीन पिता का नाम: शायर गृह संख्या : 104 उम्र : 35 लिंग : पुरुष	WAN1006204 फोटो उपलब्ध
588 निर्वाचक का नाम : सलमा काठात पिता का नाम: शंकर काठात गृह संख्या : 104 उम्र : 28 लिंग : महिला	WAN2403319 फोटो उपलब्ध	589 निर्वाचक का नाम : सलीम काठात पिता का नाम: शंकर काठात गृह संख्या : 104 उम्र : 24 लिंग : पुरुष	WAN2402964 फोटो उपलब्ध	590 निर्वाचक का नाम : नैना पति का नाम: मंगला गृह संख्या : 105 उम्र : 64 लिंग : महिला	RJ/12/100/354203 फोटो उपलब्ध
591 निर्वाचक का नाम : लैला पति का नाम: नैना गृह संख्या : 105 उम्र : 58 लिंग : महिला	RJ/12/100/354205 फोटो उपलब्ध	592 निर्वाचक का नाम : विनोद पिता का नाम: नेनू सिंह गृह संख्या : 105 उम्र : 40 लिंग : पुरुष	FLB1405638 फोटो उपलब्ध	593 निर्वाचक का नाम : सहीदा पति का नाम: विनोद गृह संख्या : 105 उम्र : 37 लिंग : महिला	WAN0566489 फोटो उपलब्ध
594 निर्वाचक का नाम : मदीना पति का नाम: ताजू गृह संख्या : 107 उम्र : 54 लिंग : महिला	RJ/12/100/354210 फोटो उपलब्ध	595 निर्वाचक का नाम : अरविन्द काठात पिता का नाम: ताजू काठात गृह संख्या : 107 उम्र : 26 लिंग : पुरुष	WAN1845007 फोटो उपलब्ध	596 निर्वाचक का नाम : भैरा पिता का नाम: मादू गृह संख्या : 108 उम्र : 63 लिंग : पुरुष	RJ/12/100/354554 फोटो उपलब्ध
597 निर्वाचक का नाम : असगर पिता का नाम: भैरा गृह संख्या : 108 उम्र : 35 लिंग : पुरुष	WAN1006261 फोटो उपलब्ध	598 निर्वाचक का नाम : सुगना पति का नाम: अजमाल गृह संख्या : 109 उम्र : 69 लिंग : महिला	RJ/12/100/354556 फोटो उपलब्ध	599 निर्वाचक का नाम : रोशनी पति का नाम: भैरा गृह संख्या : 109 उम्र : 63 लिंग : महिला	WAN1956069 फोटो उपलब्ध
600 निर्वाचक का नाम : साबु काठात पिता का नाम: अजमाल काठात गृह संख्या : 109 उम्र : 34 लिंग : पुरुष	WAN1046234 फोटो उपलब्ध	601 निर्वाचक का नाम : सरोज बानो पति का नाम: साबू गृह संख्या : 109 उम्र : 31 लिंग : महिला	WAN1915636 फोटो उपलब्ध	602 निर्वाचक का नाम : सुलतान पिता का नाम: अहमद गृह संख्या : 110 उम्र : 70 लिंग : पुरुष	FLB1352699 फोटो उपलब्ध
603 निर्वाचक का नाम : मैना पति का नाम: सुलतान गृह संख्या : 110 उम्र : 64 लिंग : महिला	RJ/12/100/354211 फोटो उपलब्ध	604 निर्वाचक का नाम : शकूर पिता का नाम: अहमद गृह संख्या : 111 उम्र : 60 लिंग : पुरुष	RJ/12/100/354523 फोटो उपलब्ध	605 निर्वाचक का नाम : शांति पति का नाम: शकूर गृह संख्या : 111 उम्र : 55 लिंग : महिला	RJ/12/100/354029 फोटो उपलब्ध
606 निर्वाचक का नाम : रफीक काठात पिता का नाम: शकूर काठात गृह संख्या : 111 उम्र : 19 लिंग : पुरुष	WAN2575991 फोटो उपलब्ध	607 निर्वाचक का नाम : सुगना पति का नाम: दोला गृह संख्या : 112 उम्र : 58 लिंग : महिला	WAN0906289 फोटो उपलब्ध	608 निर्वाचक का नाम : हीना पति का नाम: सुभान काठात गृह संख्या : 112 उम्र : 30 लिंग : महिला	WAN1524776 फोटो उपलब्ध

609	1	WAN2640464	निर्वाचक का नाम : प्रिस चौहान पिता का नाम: शिव कुमार गृह संख्या : 28 उम्र : 18 लिंग : पुरुष	फोटो उपलब्ध	610	4	WAN2640480	निर्वाचक का नाम : इरफान पिता का नाम: साजन गृह संख्या : 104 उम्र : 19 लिंग : पुरुष	फोटो उपलब्ध	611	1	WAN2640894	निर्वाचक का नाम : मोहम्मद अनीश पिता का नाम: अल्लादीन खान गृह संख्या : 22 उम्र : 36 लिंग : पुरुष	फोटो उपलब्ध
612	2	WAN2640944	निर्वाचक का नाम : रुकसाना बानो पिता का नाम: रमज़ान खान गृह संख्या : 84 उम्र : 18 लिंग : महिला	फोटो उपलब्ध	613	4	WAN2640977	निर्वाचक का नाम : मो.आसिफ काठात पिता का नाम: किशन काठात गृह संख्या : 109 उम्र : 18 लिंग : पुरुष	फोटो उपलब्ध	614	4	WAN2641868	निर्वाचक का नाम : समीना बानू पति का नाम: मोहम्मद शब्बीर गृह संख्या : 102 उम्र : 27 लिंग : महिला	फोटो उपलब्ध
615	1	WAN2641983	निर्वाचक का नाम : रेहान पिता का नाम: अनिल काठात गृह संख्या : 71 उम्र : 18 लिंग : पुरुष	फोटो उपलब्ध	616	4	WAN2643765	निर्वाचक का नाम : अफ़जल काठात पिता का नाम: विनोद काठात गृह संख्या : 105 उम्र : 18 लिंग : पुरुष	फोटो उपलब्ध	617	4	WAN2656106	निर्वाचक का नाम : तोहिद काठात पिता का नाम: पन्ना काठात गृह संख्या : 49 उम्र : 21 लिंग : पुरुष	फोटो उपलब्ध
618	4	WAN2656114	निर्वाचक का नाम : अनिल कुमार धोधावत पिता का नाम: श्रवण कुमार गृह संख्या : 101 उम्र : 21 लिंग : पुरुष	फोटो उपलब्ध	619	4	WAN2656189	निर्वाचक का नाम : मुकेश कुमार धोधावत पिता का नाम: श्रवण कुमार गृह संख्या : 101 उम्र : 22 लिंग : पुरुष	फोटो उपलब्ध	620	1	WAN2666204	निर्वाचक का नाम : चान्दू पिता का नाम: शंकर गृह संख्या : 14 उम्र : 26 लिंग : पुरुष	फोटो उपलब्ध
621	2	WAN2672657	निर्वाचक का नाम : अमित सिंह पिता का नाम: राजेंद्र सिंह गृह संख्या : 89 उम्र : 20 लिंग : पुरुष	फोटो उपलब्ध	622	2	WAN2672640	निर्वाचक का नाम : आयशा काठात पिता का नाम: सुरेश काठात गृह संख्या : 89 उम्र : 18 लिंग : महिला	फोटो उपलब्ध	623	2	WAN2678373	निर्वाचक का नाम : आयशा काठात पिता का नाम: सुरेश काठात गृह संख्या : 89 उम्र : 18 लिंग : महिला	फोटो उपलब्ध
624	2	WAN2692838	निर्वाचक का नाम : अफ़जल काठात पिता का नाम: मोहम्मद युसूफ काठात गृह संख्या : 88 उम्र : 18 लिंग : पुरुष	फोटो उपलब्ध	625	4	WAN2695641	निर्वाचक का नाम : इमरान पिता का नाम: शमशेर गृह संख्या : 103 उम्र : 18 लिंग : पुरुष	फोटो उपलब्ध	626	1	FST3533692	निर्वाचक का नाम : ज्योति चौहान पति का नाम: अभिषेकचौहान गृह संख्या : 28 उम्र : 43 लिंग : महिला	फोटो उपलब्ध
627	1	FST3533684	निर्वाचक का नाम : अभिषेक सिंह पिता का नाम: भगवान सिंह गृह संख्या : 28 उम्र : 43 लिंग : पुरुष	फोटो उपलब्ध	628	2	WAN2696383	निर्वाचक का नाम : अमित सिंह पिता का नाम: राजेंद्र सिंह गृह संख्या : 89 उम्र : 20 लिंग : पुरुष	फोटो उपलब्ध	629	2	WAN2696862	निर्वाचक का नाम : रुकसाना बानो पिता का नाम: रमज़ान खान गृह संख्या : 84 उम्र : 18 लिंग : महिला	फोटो उपलब्ध
630	1	WAN2698389	निर्वाचक का नाम : इसफाक पिता का नाम: सायर काठात गृह संख्या : 43 उम्र : 27 लिंग : पुरुष	फोटो उपलब्ध	631	1	WAN2698520	निर्वाचक का नाम : इकबाल पिता का नाम: सायर काठात गृह संख्या : 43 उम्र : 24 लिंग : पुरुष	फोटो उपलब्ध	632	1	WAN2711117	निर्वाचक का नाम : तानिया काठात पिता का नाम: प्रेम काठात गृह संख्या : 50 उम्र : 18 लिंग : महिला	फोटो उपलब्ध

निर्वाचकों का विवरण :							
A) मतदाताओं की संख्या :							
		नामावली का प्रकार	निर्वाचक नामावली की पहचान :	मतदाताओं की संख्या :			
				पुरुष	महिला	तृतीय लिंग	कुल
I	मूल	मूल नामावली	समस्त पूरकों को समेकित करते हुए विशेष गहन पुनरीक्षण 2026 की मूल नामावली	303	305	0	608
II	घटक I - परिवर्धन सूची	पूरक 1	विशेष गहन पुनरीक्षण - 2026	17	7	0	24
III	घटक II - विलोपन सूची	पूरक 1	विशेष गहन पुनरीक्षण - 2026	0	0	0	0
IV	लिंग में संशोधन के कारण अंतर			0	0	0	0
पुनरीक्षण के बाद इस नामावली में शुद्ध निर्वाचक (I+II-III+IV)				320	312	0	632
B) संशोधनों की संख्या :							
नामावली का प्रकार		निर्वाचक नामावली की पहचान :		संशोधनों की संख्या :			
पूरक 1		विशेष गहन पुनरीक्षण - 2026		3			

निर्वाचक रजिस्ट्रीकरण अधिकारी द्वारा जारी

E2-मृत्यु, S2-स्थानांतरित, R2-दोहरी प्रविष्टि, M2-लापता, Q2-अहर्ता नहीं