

निर्वाचक नामावली 2026 S20 राजस्थान

विधान सभा क्षेत्र की संख्या , नाम व आरक्षण स्थिति : 105 - केकड़ी (सामान्य)		भाग संख्या : : 226			
संसदीय निर्वाचन क्षेत्र की संख्या, नाम व आरक्षण स्थिति, जिसमें विधान सभा निर्वाचन क्षेत्र स्थित है : 13 - अजमेर (सामान्य)					
1. पुनरीक्षण का विवरण					
पुनरीक्षण का वर्ष :	2026	निर्वाचक नामावली की पहचान :			
अर्हता तिथि :	01-01-2026	समस्त पूरकों को समेकित करते हुए विशेष गहन पुनरीक्षण 2026 की मूल नामावली			
पुनरीक्षण का स्वरूप :	विशेष गहन पुनरीक्षण - 2026				
प्रकाशन की तिथि :	21-02-2026				
2. भाग व मतदान क्षेत्र का विवरण :					
भाग में आने वाले अनुभागों की संख्या और नाम :					
1-बस स्टेण्ड,पारा					
2-बैरवा मोहल्ला,पारा					
3-गुर्जर मोहल्ला,पारा					
4-धाभाई गली,पारा					
5-मीणा बस्ती,गणेशपुरा					
	मुख्य शहर / मुख्य ग्राम	:	पारा		
	वार्ड	:			
	पोस्ट ऑफिस	:	पारा		
	पुलिस थाना	:	केकड़ी सदर		
	तहसील	:	केकड़ी		
	जिला	:	अजमेर		
	पिन कोड	:	305408		
3. मतदान केंद्र का विवरण					
मतदान केंद्र की संख्या व नाम :	मतदान केन्द्र की विशेष हैसियत (पुरुष/महिला/सामान्य) :		सामान्य		
226 - पारा					
मतदान केंद्र का भवन व पता :	इस मतदान क्षेत्र के सहायक (ऑक्जिलियरी) मतदान केन्द्रों की संख्या :		0		
राजकीय उच्च माध्यमिक विद्यालय, दक्षिणी भाग का कमरा नं. 13, पारा					
4. मतदाताओं की संख्या :					
आरंभिक क्रम	अंतिम क्रम	मतदाताओं की संख्या			
संख्या	संख्या	पुरुष	महिला	तृतीय लिंग	कुल
1	981	499	480	0	979

निर्वाचक रजिस्ट्रीकरण अधिकारी द्वारा जारी

Nazri Naksha

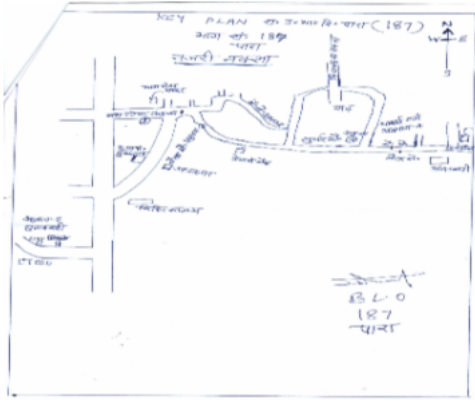

Google Map View



Polling Station Building Front View



Polling Station Front View



Cad View

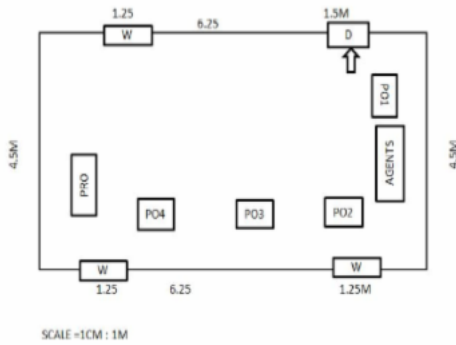

Key MAP View

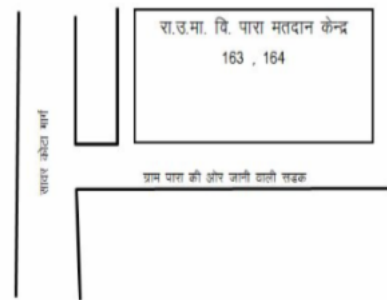

1 निर्वाचक का नाम : कमला पति का नाम: सीताराम गृह संख्या : 1 उम्र : 53 लिंग : महिला	BGS1341346	2 निर्वाचक का नाम : फुलचन्द पिता का नाम: सुगना गृह संख्या : 1 उम्र : 48 लिंग : पुरुष	BGS1313428	3 निर्वाचक का नाम : भूरी पति का नाम: फूलचन्द गृह संख्या : 1 उम्र : 46 लिंग : महिला	BGS1341320
4 निर्वाचक का नाम : रामराज पिता का नाम: फूलचन्द गृह संख्या : 1 उम्र : 38 लिंग : पुरुष	TAR0159012	5 निर्वाचक का नाम : रमेश पिता का नाम: सीताराम गृह संख्या : 1 उम्र : 36 लिंग : पुरुष	TAR1017573	Q 6 निर्वाचक का नाम : कविता पति का नाम: रामराज गृह संख्या : 1 उम्र : 34 लिंग : महिला	TAR1017599
7 निर्वाचक का नाम : तारा पति का नाम: रमेश गृह संख्या : 1 उम्र : 33 लिंग : महिला	TAR1017581	8 निर्वाचक का नाम : बनवारी लाल कीर पिता का नाम: सीताराम कीर गृह संख्या : 1 उम्र : 31 लिंग : पुरुष	TAR1544238	9 निर्वाचक का नाम : पूजा कीर पति का नाम: बनवारी लाल कीर गृह संख्या : 1 उम्र : 28 लिंग : महिला	TAR1544188
10 निर्वाचक का नाम : पीयूष सेन पिता का नाम: धीरज सेन गृह संख्या : 1 उम्र : 20 लिंग : पुरुष	TAR2149649	E 11 निर्वाचक का नाम : जगदीश कीर पिता का नाम: राधा किशन कीर गृह संख्या : 1 ए उम्र : 63 लिंग : पुरुष	TAR1682764	12 निर्वाचक का नाम : कैलाशी देवी पति का नाम: जगदीश कीर गृह संख्या : 1 ए उम्र : 58 लिंग : महिला	TAR1684216
13 निर्वाचक का नाम : शिवराज कीर पिता का नाम: जगदीश कीर गृह संख्या : 1 ए उम्र : 43 लिंग : पुरुष	TAR1684224	14 निर्वाचक का नाम : माया पति का नाम: शिवराज कीर गृह संख्या : 1 ए उम्र : 40 लिंग : महिला	TAR1684257	15 निर्वाचक का नाम : राजेश कीर पिता का नाम: जगदीश कीर गृह संख्या : 1 ए उम्र : 35 लिंग : पुरुष	TAR1686393
16 निर्वाचक का नाम : श्योजी पिता का नाम: सूरजमल गृह संख्या : 2 उम्र : 55 लिंग : पुरुष	BGS1443639	17 निर्वाचक का नाम : गंगा पति का नाम: श्योजी गृह संख्या : 2 उम्र : 53 लिंग : महिला	BGS1442722	18 निर्वाचक का नाम : सीता देवी पति का नाम: नोरत मल कीर गृह संख्या : 02 उम्र : 44 लिंग : महिला	TAR1615293
19 निर्वाचक का नाम : भागचन्द पिता का नाम: बद्रीलाल गृह संख्या : 2 उम्र : 41 लिंग : पुरुष	TAR1017607	20 निर्वाचक का नाम : रानी पति का नाम: भाग चन्द गृह संख्या : 2 उम्र : 40 लिंग : महिला	TAR1176619	21 निर्वाचक का नाम : कालु जांगिड़ पिता का नाम: बद्री लाल गृह संख्या : 2 उम्र : 32 लिंग : पुरुष	TAR1176601
22 निर्वाचक का नाम : धर्मराज पिता का नाम: सोजीराम गृह संख्या : 2 उम्र : 31 लिंग : पुरुष	TAR1402189	23 निर्वाचक का नाम : आशा कीर पति का नाम: धर्मराज कीर गृह संख्या : 02 उम्र : 28 लिंग : महिला	TAR1544162	24 निर्वाचक का नाम : आरती जांगिड़ पति का नाम: कालू राम गृह संख्या : 2 उम्र : 28 लिंग : महिला	TAR1581693
25 निर्वाचक का नाम : कन्हैयालाल पिता का नाम: रामा गृह संख्या : 3 उम्र : 58 लिंग : पुरुष	RJ/13/102/531038	26 निर्वाचक का नाम : सुगनी पति का नाम: कन्हैयालाल गृह संख्या : 3 उम्र : 55 लिंग : महिला	RJ/13/102/531055	27 निर्वाचक का नाम : सत्यनारायण पिता का नाम: रामा गृह संख्या : 3 उम्र : 48 लिंग : पुरुष	RJ/13/102/531423
28 निर्वाचक का नाम : भागचन्द पिता का नाम: रामकरण गृह संख्या : 3 उम्र : 45 लिंग : पुरुष	TAR0653329	29 निर्वाचक का नाम : अनिता पति का नाम: सत्यनारायण गृह संख्या : 3 उम्र : 45 लिंग : महिला	RJ/13/102/531414	30 निर्वाचक का नाम : लाभचन्द पिता का नाम: रामकरण गृह संख्या : 3 उम्र : 42 लिंग : पुरुष	TAR0736900

31	TAR0652859	निर्वाचक का नाम : ताराचन्द पिता का नाम: रामकरण गृह संख्या : 3 उम्र : 41 लिंग : पुरुष	फोटो उपलब्ध	32	TAR1176627	निर्वाचक का नाम : लीला देवी पति का नाम: लाभचन्द कीर गृह संख्या : 3 उम्र : 39 लिंग : महिला	फोटो उपलब्ध	33	TAR1176643	निर्वाचक का नाम : शिमला पति का नाम: भागचन्द कीर गृह संख्या : 3 उम्र : 38 लिंग : महिला	फोटो उपलब्ध
34	TAR1544204	निर्वाचक का नाम : ममता देवी पति का नाम: विनोद कीर गृह संख्या : 3 उम्र : 30 लिंग : महिला	फोटो उपलब्ध	35	TAR1176635	निर्वाचक का नाम : विनोद कुमार पिता का नाम: कन्हैया लाल गृह संख्या : 3 उम्र : 30 लिंग : पुरुष	फोटो उपलब्ध	36	TAR1268366	निर्वाचक का नाम : लक्ष्मण पिता का नाम: कानाराम कीर गृह संख्या : 03 उम्र : 29 लिंग : पुरुष	फोटो उपलब्ध
37	TAR1401918	निर्वाचक का नाम : जितेन्द्र कीर पिता का नाम: कानाराम गृह संख्या : 3 उम्र : 27 लिंग : पुरुष	फोटो उपलब्ध	38	TAR2297067	निर्वाचक का नाम : निर्मला पति का नाम: जितेंद्र कीर गृह संख्या : 3 उम्र : 24 लिंग : महिला	फोटो उपलब्ध	39	TAR1990233	निर्वाचक का नाम : शैलेंद्र कीर पिता का नाम: सत्यनारायण कीर गृह संख्या : 3 उम्र : 22 लिंग : पुरुष	फोटो उपलब्ध
40	RJ/13/102/531651	निर्वाचक का नाम : रामकरण पिता का नाम: रामा गृह संख्या : 4 उम्र : 68 लिंग : पुरुष	फोटो उपलब्ध	41	RJ/13/102/531013	निर्वाचक का नाम : पुष्पा पति का नाम: रामकरण गृह संख्या : 4 उम्र : 65 लिंग : महिला	फोटो उपलब्ध	42	TAR1017615	निर्वाचक का नाम : सोनिया देवी कीर पति का नाम: तारा चन्द्र कीर गृह संख्या : 4 उम्र : 38 लिंग : महिला	फोटो उपलब्ध
43	RJ/13/102/531131	निर्वाचक का नाम : पानी पति का नाम: धर्मा गृह संख्या : 5 उम्र : 51 लिंग : महिला	फोटो उपलब्ध	44	TAR0900373	निर्वाचक का नाम : प्रभूलाल पिता का नाम: रामकिशन गृह संख्या : 5 उम्र : 42 लिंग : पुरुष	फोटो उपलब्ध	45	TAR1615301	निर्वाचक का नाम : कल्या देवी पति का नाम: प्रभु लाल कीर गृह संख्या : 5 उम्र : 40 लिंग : महिला	फोटो उपलब्ध
46	RJ/13/102/531578	निर्वाचक का नाम : काना पिता का नाम: हरजी गृह संख्या : 6 उम्र : 68 लिंग : पुरुष	फोटो उपलब्ध	47	RJ/13/102/531577	निर्वाचक का नाम : धन्वी पति का नाम: काना गृह संख्या : 6 उम्र : 65 लिंग : महिला	फोटो उपलब्ध	48	TAR0764415	निर्वाचक का नाम : मनोजकुमार पिता का नाम: काना गृह संख्या : 6 उम्र : 36 लिंग : पुरुष	फोटो उपलब्ध
49	TAR1268416	निर्वाचक का नाम : ओमप्रकाश पिता का नाम: कन्हैया लाल गृह संख्या : 06 उम्र : 30 लिंग : पुरुष	फोटो उपलब्ध	50	TAR1268390	निर्वाचक का नाम : पार्वती पति का नाम: मनराज माली गृह संख्या : 06 उम्र : 28 लिंग : महिला	फोटो उपलब्ध	51	TAR1268408	निर्वाचक का नाम : मनराज पिता का नाम: कन्हैया लाल गृह संख्या : 06 उम्र : 28 लिंग : पुरुष	फोटो उपलब्ध
52	RJ/13/102/532022	निर्वाचक का नाम : लाली पति का नाम: रामनारायण गृह संख्या : 7 उम्र : 65 लिंग : महिला	फोटो उपलब्ध	53	BGS1313436	निर्वाचक का नाम : मुकेश पिता का नाम: रामनारायण गृह संख्या : 7 उम्र : 43 लिंग : पुरुष	फोटो उपलब्ध	54	BGS1313444	निर्वाचक का नाम : ममता पति का नाम: मुकेश गृह संख्या : 7 उम्र : 41 लिंग : महिला	फोटो उपलब्ध
55	BGS2186351	निर्वाचक का नाम : अशोक पिता का नाम: रामनारायण गृह संख्या : 7 उम्र : 41 लिंग : पुरुष	फोटो उपलब्ध	56	BGS2186336	निर्वाचक का नाम : गणपत पिता का नाम: रामनारायण गृह संख्या : 7 उम्र : 39 लिंग : पुरुष	फोटो उपलब्ध	57	TAR1677632	निर्वाचक का नाम : मीरा देवी पति का नाम: अशोक कुमार सैनी गृह संख्या : 7 उम्र : 38 लिंग : महिला	फोटो उपलब्ध
58	TAR0652669	निर्वाचक का नाम : हीरादेवी पति का नाम: गणपतलाल गृह संख्या : 7 उम्र : 36 लिंग : महिला	फोटो उपलब्ध	59	TAR2296994	निर्वाचक का नाम : रेखा कुमारी माली पति का नाम: अजय सैनी गृह संख्या : 7 उम्र : 26 लिंग : महिला	फोटो उपलब्ध	60	TAR1841469	निर्वाचक का नाम : अजय सैनी पिता का नाम: मुकेश कुमार सैनी गृह संख्या : 07 उम्र : 24 लिंग : पुरुष	फोटो उपलब्ध

61	TAR1999226	निर्वाचक का नाम : शिवानी सैनी पिता का नाम: अशोक कुमार सैनी गृह संख्या : 07 उम्र : 22 लिंग : महिला	फोटो उपलब्ध	62	TAR2074912	निर्वाचक का नाम : विजय सैनी पिता का नाम: मुकेश गृह संख्या : 7 उम्र : 21 लिंग : पुरुष	फोटो उपलब्ध	63	TAR2297034	निर्वाचक का नाम : पायल सैनी पिता का नाम: गणपत लाल सैनी गृह संख्या : 7 उम्र : 20 लिंग : महिला	फोटो उपलब्ध
64	TAR2342434	निर्वाचक का नाम : रिकू सैनी पिता का नाम: अशोक कुमार सैनी गृह संख्या : 7 उम्र : 19 लिंग : महिला	फोटो उपलब्ध	65	TAR2365492	निर्वाचक का नाम : पूजा सैनी पिता का नाम: अशोक कुमार सैनी गृह संख्या : 07 उम्र : 19 लिंग : महिला	फोटो उपलब्ध	66	RJ/13/102/531603	निर्वाचक का नाम : हगामी पति का नाम: भूरा गृह संख्या : 8 उम्र : 93 लिंग : महिला	फोटो उपलब्ध
67	RJ/13/102/531832	निर्वाचक का नाम : कमला पिता का नाम: गोपाल गृह संख्या : 8 उम्र : 55 लिंग : पुरुष	फोटो उपलब्ध	68	RJ/13/102/531833	निर्वाचक का नाम : गोपाल पति का नाम: भूरा गृह संख्या : 8 उम्र : 53 लिंग : महिला	फोटो उपलब्ध	69	RJ/13/102/531096	निर्वाचक का नाम : छोटू पिता का नाम: भूरा गृह संख्या : 8 उम्र : 53 लिंग : पुरुष	फोटो उपलब्ध
70	BGS1341379	निर्वाचक का नाम : शांति पति का नाम: छोटू गृह संख्या : 8 उम्र : 52 लिंग : महिला	फोटो उपलब्ध	71	TAR1398965	निर्वाचक का नाम : कालूराम पिता का नाम: छोटू गृह संख्या : 08 उम्र : 27 लिंग : पुरुष	फोटो उपलब्ध	72	TAR2050771	निर्वाचक का नाम : निर्मला कीर पति का नाम: का लूराम कीर गृह संख्या : 08 उम्र : 25 लिंग : महिला	फोटो उपलब्ध
73	TAR2005619	निर्वाचक का नाम : शैतान कीर पिता का नाम: गोपाल कीर गृह संख्या : 8 उम्र : 22 लिंग : पुरुष	फोटो उपलब्ध	74	RJ/13/102/531413	निर्वाचक का नाम : मिश्री पति का नाम: मोहन गृह संख्या : 9 उम्र : 68 लिंग : महिला	फोटो उपलब्ध	75	BGS1341387	निर्वाचक का नाम : कैलाश पिता का नाम: मोहन गृह संख्या : 9 उम्र : 48 लिंग : पुरुष	फोटो उपलब्ध
76	BGS1313451	निर्वाचक का नाम : गोरधन पिता का नाम: मोहन गृह संख्या : 9 उम्र : 45 लिंग : पुरुष	फोटो उपलब्ध	77	TAR1544212	निर्वाचक का नाम : छोटी देवी पति का नाम: गोरधन गृह संख्या : 9 उम्र : 44 लिंग : महिला	फोटो उपलब्ध	78	BGS1442649	निर्वाचक का नाम : प्रभु पिता का नाम: मोहन गृह संख्या : 9 उम्र : 42 लिंग : पुरुष	फोटो उपलब्ध
79	TAR1544196	निर्वाचक का नाम : सीमा देवी पति का नाम: प्रभु कीर गृह संख्या : 9 उम्र : 38 लिंग : महिला	फोटो उपलब्ध	80	TAR1621390	निर्वाचक का नाम : दीपु कीर पिता का नाम: कैलाश चद गृह संख्या : 9 उम्र : 26 लिंग : पुरुष	फोटो उपलब्ध	81	BGS1498575	निर्वाचक का नाम : उगमी पति का नाम: गजानन्द गृह संख्या : 10 उम्र : 83 लिंग : महिला	फोटो उपलब्ध
82	TAR1615319	निर्वाचक का नाम : रामस्वरूप पिता का नाम: बरदा गृह संख्या : 10 उम्र : 75 लिंग : पुरुष	फोटो उपलब्ध	83	TAR2294486	निर्वाचक का नाम : बजरंग पिता का नाम: गजानन्द गृह संख्या : 10 उम्र : 59 लिंग : पुरुष	फोटो उपलब्ध	84	TAR2294494	निर्वाचक का नाम : गीता पति का नाम: बजरंग गृह संख्या : 10 उम्र : 56 लिंग : महिला	फोटो उपलब्ध
85	TAR1032234	निर्वाचक का नाम : मीरा पति का नाम: रामस्वरूप गृह संख्या : 10 उम्र : 53 लिंग : महिला	फोटो उपलब्ध	86	TAR2294502	निर्वाचक का नाम : कैलाश पिता का नाम: गजानन्द गृह संख्या : 10 उम्र : 53 लिंग : पुरुष	फोटो उपलब्ध	87	TAR2294510	निर्वाचक का नाम : शांति पति का नाम: कैलाश गृह संख्या : 10 उम्र : 50 लिंग : महिला	फोटो उपलब्ध
88	TAR0159020	निर्वाचक का नाम : सुरेश पिता का नाम: बजरंग लाल गृह संख्या : 10 उम्र : 40 लिंग : पुरुष	फोटो उपलब्ध	89	TAR0159038	निर्वाचक का नाम : विष्णु देवी पति का नाम: सुरेश गृह संख्या : 10 उम्र : 38 लिंग : महिला	फोटो उपलब्ध	90	TAR0159285	निर्वाचक का नाम : रमेश पिता का नाम: बजरंग लाल गृह संख्या : 10 उम्र : 37 लिंग : पुरुष	फोटो उपलब्ध

91 निर्वाचक का नाम : भुला पति का नाम: रमेशचन्द्र गृह संख्या : 10 उम्र : 33 लिंग : महिला	TAR1544667 फोटो उपलब्ध	92 निर्वाचक का नाम : राधा पति का नाम: चेतन गृह संख्या : 10 उम्र : 32 लिंग : महिला	TAR1017631 फोटो उपलब्ध	93 निर्वाचक का नाम : चेतन कुमार माली पिता का नाम: बजरंग माली गृह संख्या : 10 उम्र : 32 लिंग : पुरुष	TAR1017623 फोटो उपलब्ध
94 निर्वाचक का नाम : ओमप्रकाश पिता का नाम: कैलाश माली गृह संख्या : 10 उम्र : 28 लिंग : पुरुष	TAR1398932 फोटो उपलब्ध	95 निर्वाचक का नाम : अशोक कुमार पिता का नाम: नन्दलाल गृह संख्या : 10 उम्र : 27 लिंग : पुरुष	TAR1544170 फोटो उपलब्ध	96 निर्वाचक का नाम : कमलेश कुमार माली पिता का नाम: कैलाश माली गृह संख्या : 10 उम्र : 26 लिंग : पुरुष	TAR1619675 फोटो उपलब्ध
97 निर्वाचक का नाम : पूजा कुमारी माली पति का नाम: ओमप्रकाश माली गृह संख्या : 10 उम्र : 26 लिंग : महिला	TAR2041580 फोटो उपलब्ध	98 निर्वाचक का नाम : सपना पति का नाम: अशोक कुमार गृह संख्या : 10 उम्र : 25 लिंग : महिला	TAR1944537 फोटो उपलब्ध	99 निर्वाचक का नाम : मनसा गवारिया पिता का नाम: नंद लाल गवारिया गृह संख्या : 10 उम्र : 23 लिंग : महिला	TAR1887223 फोटो उपलब्ध
100 निर्वाचक का नाम : गोपाल लाल कुम्हार पिता का नाम: रामनारायण कुम्हार गृह संख्या : 28 उम्र : 41 लिंग : पुरुष	TAR1582246 फोटो उपलब्ध	101 निर्वाचक का नाम : अखिलेश बालाई पिता का नाम: परमेश्वर बलाई गृह संख्या : 34 उम्र : 26 लिंग : पुरुष	TAR1581594 फोटो उपलब्ध	102 निर्वाचक का नाम : सीमा कुमावत पति का नाम: महावीर कुमावत गृह संख्या : 39 उम्र : 31 लिंग : महिला	TAR1677947 फोटो उपलब्ध
103 निर्वाचक का नाम : गणेश माली पिता का नाम: नंद किशोर माली गृह संख्या : 45 उम्र : 26 लिंग : पुरुष	TAR1581487 फोटो उपलब्ध	104 निर्वाचक का नाम : गणेशीदेवी पति का नाम: महावीर कुम्हार गृह संख्या : 53 उम्र : 30 लिंग : महिला	TAR1677830 फोटो उपलब्ध	105 निर्वाचक का नाम : दिलखुश पिता का नाम: गुरुबक्ष गृह संख्या : 53 उम्र : 28 लिंग : पुरुष	TAR1399005 फोटो उपलब्ध
106 निर्वाचक का नाम : कल्याण बलाई पिता का नाम: भैरुलाल गृह संख्या : 62 उम्र : 35 लिंग : पुरुष	TAR1677848 फोटो उपलब्ध	107 निर्वाचक का नाम : प्रिया गोधा पति का नाम: महावीर जैन गृह संख्या : 68 उम्र : 31 लिंग : महिला	TAR1581545 फोटो उपलब्ध	108 निर्वाचक का नाम : पूजा कंवर पति का नाम: जितेंद्र सिंह गृह संख्या : 76 उम्र : 34 लिंग : महिला	TAR1581818 फोटो उपलब्ध
109 निर्वाचक का नाम : हेमैंद्र सिंह पिता का नाम: राजेंद्र सिंह गृह संख्या : 76 उम्र : 26 लिंग : पुरुष	TAR1581537 फोटो उपलब्ध	110 निर्वाचक का नाम : परमेश्वरी पिता का नाम: रामनिवास गृह संख्या : 89 उम्र : 27 लिंग : महिला	TAR1582071 फोटो उपलब्ध	111 निर्वाचक का नाम : कालू गुर्जर पिता का नाम: उगमा गृह संख्या : 103 उम्र : 33 लिंग : पुरुष	TAR1677988 फोटो उपलब्ध
112 निर्वाचक का नाम : भागचंद जांगिड़ पिता का नाम: रामपाल खाती गृह संख्या : 104 उम्र : 29 लिंग : पुरुष	TAR1677657 फोटो उपलब्ध	113 निर्वाचक का नाम : दिलभर कीर पति का नाम: अमर चन्द गृह संख्या : 112 उम्र : 31 लिंग : महिला	TAR1398981 फोटो उपलब्ध	114 निर्वाचक का नाम : शंकर कुमार कीर पिता का नाम: छितर कीर गृह संख्या : 117 उम्र : 20 लिंग : पुरुष	TAR2178721 फोटो उपलब्ध
115 निर्वाचक का नाम : राम खारोल पिता का नाम: उगमा खारोल गृह संख्या : 120 उम्र : 38 लिंग : पुरुष	TAR1615269 फोटो उपलब्ध	116 निर्वाचक का नाम : रेखा खारोल पति का नाम: रामा खारोल गृह संख्या : 120 उम्र : 31 लिंग : महिला	TAR1615244 फोटो उपलब्ध	117 निर्वाचक का नाम : विक्रम कुमार कीर पिता का नाम: सेवा राम कीर गृह संख्या : 143 उम्र : 26 लिंग : पुरुष	TAR1581420 फोटो उपलब्ध
118 निर्वाचक का नाम : हंसा देवी पति का नाम: कालू राम गुर्जर गृह संख्या : 148 उम्र : 36 लिंग : महिला	TAR1677921 फोटो उपलब्ध	119 निर्वाचक का नाम : सीता देवी पिता का नाम: भागचन्द गुर्जर गृह संख्या : 149 उम्र : 32 लिंग : महिला	TAR1677962 फोटो उपलब्ध	120 निर्वाचक का नाम : बलराम माली पिता का नाम: प्रल्हाद माली गृह संख्या : 160 उम्र : 29 लिंग : पुरुष	TAR1581586 फोटो उपलब्ध

121	TAR1651199
निर्वाचक का नाम : मानसी जैन पिता का नाम: ज्ञानेंद्र कुमार जैन गृह संख्या : 166 उम्र : 26 लिंग : महिला	फोटो उपलब्ध

122	TAR1581479
निर्वाचक का नाम : शंकर लाल पिता का नाम: श्योज राम बैरवा गृह संख्या : 190 उम्र : 26 लिंग : पुरुष	फोटो उपलब्ध

123	TAR1581917
निर्वाचक का नाम : लक्ष्मी भारी पति का नाम: प्रकाश गृह संख्या : 197 उम्र : 34 लिंग : महिला	फोटो उपलब्ध

124	TAR1621788
निर्वाचक का नाम : सीता पति का नाम: प्रल्हाद गृह संख्या : 197 उम्र : 27 लिंग : महिला	फोटो उपलब्ध

125	TAR1235654
निर्वाचक का नाम : किशनगोपाल पिता का नाम: भेरु गृह संख्या : 300 उम्र : 31 लिंग : पुरुष	फोटो उपलब्ध

126	TAR1664580
निर्वाचक का नाम : हरजीराम बागरिया पिता का नाम: नंदा बागरिया गृह संख्या : 396 उम्र : 29 लिंग : पुरुष	फोटो उपलब्ध

127	TAR1581750
निर्वाचक का नाम : मुकेश बगरिया पिता का नाम: बद्री बगरिया गृह संख्या : 398 उम्र : 29 लिंग : पुरुष	फोटो उपलब्ध

128	TAR2309433
निर्वाचक का नाम : दुर्गा मेहरा पति का नाम: लक्ष्मण गृह संख्या : 03 उम्र : 25 लिंग : महिला	फोटो उपलब्ध

129	TAR2238129	निर्वाचक का नाम : राजेंद्र कीर पिता का नाम: गोपाल कीर गृह संख्या : 8 उम्र : 20 लिंग : पुरुष	130	TAR1176726	निर्वाचक का नाम : श्याम लाल कुमावत पिता का नाम: जगदीश कुमावत गृह संख्या : 40 उम्र : 43 लिंग : पुरुष	131	RJ/13/102/531111	निर्वाचक का नाम : काना पिता का नाम: मांगू गृह संख्या : 93 उम्र : 75 लिंग : पुरुष
132	RJ/13/102/531078	निर्वाचक का नाम : गोपाल पिता का नाम: काना गृह संख्या : 93 उम्र : 61 लिंग : पुरुष	133	RJ/13/102/531858	निर्वाचक का नाम : गीता पति का नाम: गोपाल गृह संख्या : 93 उम्र : 55 लिंग : महिला	134	TAR1897479	निर्वाचक का नाम : दुर्गा लाल माली पिता का नाम: काना गृह संख्या : 93 उम्र : 51 लिंग : पुरुष
135	TAR1399336	निर्वाचक का नाम : सुमित्रा पति का नाम: दुर्गा लाल माली गृह संख्या : 93 उम्र : 43 लिंग : महिला	136	TAR0072082	निर्वाचक का नाम : जगदीश पिता का नाम: कन्हैया गृह संख्या : 93 उम्र : 40 लिंग : पुरुष	137	BGS2186674	निर्वाचक का नाम : रामघणी पति का नाम: छोटू गृह संख्या : 93 उम्र : 40 लिंग : महिला
138	TAR0653287	निर्वाचक का नाम : छोटू पिता का नाम: काना गृह संख्या : 93 उम्र : 39 लिंग : पुरुष	139	TAR0764753	निर्वाचक का नाम : ब्रजेशकुमार पिता का नाम: गोपाललाल गृह संख्या : 93 उम्र : 33 लिंग : पुरुष	140	TAR1851443	निर्वाचक का नाम : पूजा माली पिता का नाम: गोपाल माली गृह संख्या : 93 उम्र : 24 लिंग : महिला
141	TAR1886829	निर्वाचक का नाम : ऋषिराज माली पिता का नाम: पप्पू गृह संख्या : 93 उम्र : 23 लिंग : पुरुष	142	TAR2159127	निर्वाचक का नाम : आरती माली पिता का नाम: गोपाल सैनी गृह संख्या : 93 उम्र : 20 लिंग : महिला	143	TAR2297059	निर्वाचक का नाम : मनीषा माली पिता का नाम: पप्पू लाल माली गृह संख्या : 93 उम्र : 20 लिंग : महिला
144	RJ/13/102/531725	निर्वाचक का नाम : हीरा पिता का नाम: रायचन्द गृह संख्या : 94 उम्र : 73 लिंग : पुरुष	145	RJ/13/102/531688	निर्वाचक का नाम : छोटी पति का नाम: हीरा गृह संख्या : 94 उम्र : 71 लिंग : महिला	146	RJ/13/102/532023	निर्वाचक का नाम : रामलाल पिता का नाम: राय चन्द गृह संख्या : 94 उम्र : 61 लिंग : पुरुष
147	TAR2297505	निर्वाचक का नाम : रामप्रसाद माली पिता का नाम: रायचन्द गृह संख्या : 94 उम्र : 60 लिंग : पुरुष	148	RJ/13/102/531627	निर्वाचक का नाम : माया पति का नाम: रामलाल गृह संख्या : 94 उम्र : 58 लिंग : महिला	149	RJ/13/102/532021	निर्वाचक का नाम : मूली पति का नाम: रामप्रसाद गृह संख्या : 94 उम्र : 54 लिंग : महिला
150	TAR0651828	निर्वाचक का नाम : शिवराज पिता का नाम: हीरालाल गृह संख्या : 94 उम्र : 47 लिंग : पुरुष	151	TAR0651810	निर्वाचक का नाम : सजनादेवी पिता का नाम: शिवराज गृह संख्या : 94 उम्र : 42 लिंग : महिला	152	TAR1402403	निर्वाचक का नाम : विष्णु पिता का नाम: रामप्रसाद गृह संख्या : 94 उम्र : 30 लिंग : महिला
153	TAR1802271	निर्वाचक का नाम : नेराज देवी पति का नाम: बबलू माली गृह संख्या : 94 उम्र : 29 लिंग : महिला	154	TAR1269133	निर्वाचक का नाम : राकेश पिता का नाम: रामप्रसाद गृह संख्या : 94 उम्र : 28 लिंग : पुरुष	155	TAR1581651	निर्वाचक का नाम : बंटी माली पिता का नाम: राम प्रसाद गृह संख्या : 94 उम्र : 26 लिंग : पुरुष
156	TAR1582022	निर्वाचक का नाम : बबलू माली पिता का नाम: राम लाल माली गृह संख्या : 94 उम्र : 26 लिंग : पुरुष	157	TAR2233823	निर्वाचक का नाम : उर्मिला माली पिता का नाम: शिवराज माली गृह संख्या : 94 उम्र : 24 लिंग : महिला	158	TAR2232502	निर्वाचक का नाम : सुमन माली पिता का नाम: शिवराज माली गृह संख्या : 94 उम्र : 21 लिंग : महिला



























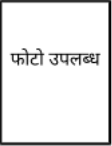



159 निर्वाचक का नाम : प्रियंका माली पिता का नाम: शिवराज माली गृह संख्या : 94 उम्र : 21 लिंग : महिला	TAR2233773	160 निर्वाचक का नाम : शंकर माली पिता का नाम: रामलाल माली गृह संख्या : 94 उम्र : 19 लिंग : पुरुष	TAR2365450	161 निर्वाचक का नाम : प्रेम पति का नाम: लादू गृह संख्या : 95 उम्र : 53 लिंग : महिला	RJ/13/102/531724
162 निर्वाचक का नाम : प्रभु दयाल पिता का नाम: लादू खारोल गृह संख्या : 95 उम्र : 33 लिंग : पुरुष	TAR1176734	163 निर्वाचक का नाम : रेना खारोल पति का नाम: नोरत खारोल गृह संख्या : 95 उम्र : 31 लिंग : महिला	TAR1678093	164 निर्वाचक का नाम : नोरत पिता का नाम: लादूराम गृह संख्या : 95 उम्र : 28 लिंग : पुरुष	TAR1269091
165 निर्वाचक का नाम : उर्मिला खारोल पति का नाम: प्रभु दयाल गृह संख्या : 95 उम्र : 25 लिंग : महिला	TAR2062818	166 निर्वाचक का नाम : छोटू खां पिता का नाम: शमशेर गृह संख्या : 96 उम्र : 73 लिंग : पुरुष	RJ/13/102/531693	167 निर्वाचक का नाम : जंती पति का नाम: छोटू गृह संख्या : 96 उम्र : 68 लिंग : महिला	RJ/13/102/532045
168 निर्वाचक का नाम : कालू पिता का नाम: छोटू गृह संख्या : 96 उम्र : 47 लिंग : पुरुष	BGS1498377	169 निर्वाचक का नाम : चांद पिता का नाम: छोटू खां गृह संख्या : 96 उम्र : 44 लिंग : पुरुष	BGS1498591	170 निर्वाचक का नाम : मेहरून पति का नाम: कालू गृह संख्या : 96 उम्र : 43 लिंग : महिला	TAR0047183
171 निर्वाचक का नाम : रजिया पति का नाम: चांदू गृह संख्या : 96 उम्र : 41 लिंग : महिला	TAR0047175	172 निर्वाचक का नाम : शाहरुख खान पिता का नाम: चांद मोहम्मद गृह संख्या : 96 उम्र : 24 लिंग : पुरुष	TAR1836709	173 निर्वाचक का नाम : सलीम मोहम्मद पिता का नाम: चांद मोहम्मद गृह संख्या : 96 उम्र : 20 लिंग : पुरुष	TAR2288199
174 निर्वाचक का नाम : शकीना पति का नाम: हुस्ना गृह संख्या : 97 उम्र : 83 लिंग : महिला	RJ/13/102/532038	175 निर्वाचक का नाम : शमीम पति का नाम: रफीक गृह संख्या : 97 उम्र : 48 लिंग : महिला	TAR0047084	176 निर्वाचक का नाम : ईशाक पिता का नाम: रफीक मोहम्मद गृह संख्या : 97 उम्र : 29 लिंग : पुरुष	TAR1268945
177 निर्वाचक का नाम : सलमा पति का नाम: मोहम्मद मोहसिन गृह संख्या : 97 उम्र : 28 लिंग : महिला	TAR1907591	178 निर्वाचक का नाम : शबीना बानू पति का नाम: ईशाक गृह संख्या : 97 उम्र : 27 लिंग : महिला	TAR1678317	179 निर्वाचक का नाम : मोहम्मद मोहसिन पिता का नाम: रफीक मोहम्मद गृह संख्या : 97 उम्र : 25 लिंग : पुरुष	TAR1887371
180 निर्वाचक का नाम : हंसराज पिता का नाम: रामा गृह संख्या : 98 उम्र : 48 लिंग : पुरुष	TAR0072090	181 निर्वाचक का नाम : अंजूदेवी पति का नाम: हंसराज गृह संख्या : 98 उम्र : 46 लिंग : महिला	BGS1498518	182 निर्वाचक का नाम : विष्णु गुर्जर पिता का नाम: हंसराज गुर्जर गृह संख्या : 98 उम्र : 21 लिंग : महिला	TAR2098473
183 निर्वाचक का नाम : प्रहलाद पिता का नाम: हरदेव गृह संख्या : 100 उम्र : 73 लिंग : पुरुष	RJ/13/102/531878	184 निर्वाचक का नाम : नाथी पति का नाम: प्रहलाद गृह संख्या : 100 उम्र : 69 लिंग : महिला	RJ/13/102/531695	185 निर्वाचक का नाम : जगन्नाथी पति का नाम: गोविन्दराम गृह संख्या : 100 उम्र : 66 लिंग : महिला	RJ/13/102/531698
186 निर्वाचक का नाम : सुरेन्द्र माली पिता का नाम: शंकर माली गृह संख्या : 100 उम्र : 39 लिंग : पुरुष	TAR1177021	187 निर्वाचक का नाम : रामअवतार पिता का नाम: प्रहलाद गृह संख्या : 100 उम्र : 38 लिंग : पुरुष	TAR0072108	188 निर्वाचक का नाम : आशा पति का नाम: रामअवतार गृह संख्या : 100 उम्र : 36 लिंग : महिला	TAR0691170

189	TAR1177039	निर्वाचक का नाम : अच्युतया देवी पति का नाम: सुरेन्द्र गृह संख्या : 100 उम्र : 32 लिंग : महिला	190	TAR1176742	निर्वाचक का नाम : नन्द किशोर माली पिता का नाम: गोविन्द माली गृह संख्या : 100 उम्र : 31 लिंग : पुरुष	191	TAR2330207	निर्वाचक का नाम : पवन माली पिता का नाम: महेंद्र माली गृह संख्या : 100 उम्र : 21 लिंग : पुरुष
192	TAR2329704	निर्वाचक का नाम : प्रिया माली पिता का नाम: महेंद्र माली गृह संख्या : 100 उम्र : 19 लिंग : महिला	193	TAR1131564	निर्वाचक का नाम : हेमचंद माली पिता का नाम: नन्दा गृह संख्या : 101 उम्र : 70 लिंग : पुरुष	194	RJ/13/102/531464	निर्वाचक का नाम : रूकमा पति का नाम: हेमराज गृह संख्या : 101 उम्र : 66 लिंग : महिला
195	TAR0045708	निर्वाचक का नाम : श्रावण लाल माली पिता का नाम: हेमराज गृह संख्या : 101 उम्र : 40 लिंग : पुरुष	196	TAR0652677	निर्वाचक का नाम : चांददेवी पति का नाम: जसराज गृह संख्या : 101 उम्र : 37 लिंग : महिला	197	TAR0045625	निर्वाचक का नाम : पांची पति का नाम: श्रवण गृह संख्या : 101 उम्र : 37 लिंग : महिला
198	TAR0046292	निर्वाचक का नाम : जसराज पिता का नाम: हेमराज गृह संख्या : 101 उम्र : 37 लिंग : पुरुष	199	RJ/13/102/531701	निर्वाचक का नाम : काना पिता का नाम: कजोड गृह संख्या : 102 उम्र : 78 लिंग : पुरुष	200	RJ/13/102/531702	निर्वाचक का नाम : कांता पति का नाम: काना गृह संख्या : 102 उम्र : 73 लिंग : महिला
201	BGS1313741	निर्वाचक का नाम : मनोज पिता का नाम: काना गृह संख्या : 102 उम्र : 44 लिंग : पुरुष	202	TAR0047217	निर्वाचक का नाम : भंवरी पति का नाम: मनोज गृह संख्या : 102 उम्र : 42 लिंग : महिला	203	BGS1313733	निर्वाचक का नाम : महेश पिता का नाम: काना गृह संख्या : 102 उम्र : 41 लिंग : पुरुष
204	TAR1062546	निर्वाचक का नाम : विमलादेवी पति का नाम: महेशकुमार गृह संख्या : 102 उम्र : 37 लिंग : महिला	205	TAR2067700	निर्वाचक का नाम : प्रिया पिता का नाम: मनोज कुमार माली गृह संख्या : 102 उम्र : 21 लिंग : महिला	206	TAR2158871	निर्वाचक का नाम : लखन सैनी पिता का नाम: मनोज कुमार सैनी गृह संख्या : 102 उम्र : 20 लिंग : पुरुष
207	RJ/13/102/531428	निर्वाचक का नाम : बाली पति का नाम: उगमा गृह संख्या : 103 उम्र : 85 लिंग : महिला	208	RJ/13/102/531098	निर्वाचक का नाम : मानी पति का नाम: रामा गृह संख्या : 103 उम्र : 79 लिंग : महिला	209	BGS1341494	निर्वाचक का नाम : लाला पिता का नाम: भूरा गृह संख्या : 103 उम्र : 58 लिंग : पुरुष
210	RJ/13/102/531241	निर्वाचक का नाम : काना पिता का नाम: भूरा गृह संख्या : 103 उम्र : 55 लिंग : पुरुष	211	RJ/13/102/531086	निर्वाचक का नाम : लक्ष्मी पति का नाम: लाला गृह संख्या : 103 उम्र : 53 लिंग : महिला	212	RJ/13/102/531087	निर्वाचक का नाम : पांची पति का नाम: काना गृह संख्या : 103 उम्र : 52 लिंग : महिला
213	RJ/13/102/531244	निर्वाचक का नाम : श्योजी पिता का नाम: भूरा गृह संख्या : 103 उम्र : 49 लिंग : पुरुष	214	RJ/13/102/531451	निर्वाचक का नाम : कल्ला पिता का नाम: उगमा गृह संख्या : 103 उम्र : 49 लिंग : पुरुष	215	RJ/13/102/531085	निर्वाचक का नाम : मनोहर पति का नाम: श्योजी गृह संख्या : 103 उम्र : 46 लिंग : महिला
216	TAR1402452	निर्वाचक का नाम : रामधन पिता का नाम: रामा गृह संख्या : 103 उम्र : 37 लिंग : महिला	217	TAR1908946	निर्वाचक का नाम : प्रियंका पिता का नाम: लालाराम गृह संख्या : 103 उम्र : 23 लिंग : महिला	218	TAR2011112	निर्वाचक का नाम : मनोज कुमार गूजर पिता का नाम: लालाराम गूजर गृह संख्या : 103 उम्र : 22 लिंग : पुरुष

219	TAR2312023	निर्वाचक का नाम : शंकर गुर्जर पिता का नाम: सोजी गृह संख्या : 103 उम्र : 21 लिंग : पुरुष	फोटो उपलब्ध	220	TAR2376499	निर्वाचक का नाम : आशाराम गुर्जर पिता का नाम: काना गृह संख्या : 103 उम्र : 19 लिंग : पुरुष	फोटो उपलब्ध	221	RJ/13/102/531191	निर्वाचक का नाम : राममूर्ति पिता का नाम: रामपाल गृह संख्या : 104 उम्र : 65 लिंग : महिला	फोटो उपलब्ध
222	TAR2310530	निर्वाचक का नाम : ज्योति जांगिड़ पति का नाम: भाग चांद जांगिड़ गृह संख्या : 104 उम्र : 30 लिंग : महिला	फोटो उपलब्ध	223	TAR1682731	निर्वाचक का नाम : पप्पू खाती पिता का नाम: राम पाल खाती गृह संख्या : 104 उम्र : 29 लिंग : पुरुष	फोटो उपलब्ध	224	RJ/13/102/531189	निर्वाचक का नाम : मनभर पति का नाम: सूरजमल गृह संख्या : 105 उम्र : 75 लिंग : महिला	फोटो उपलब्ध
225	RJ/13/102/531288	निर्वाचक का नाम : नोरत पिता का नाम: सूरजमल गृह संख्या : 105 उम्र : 56 लिंग : पुरुष	फोटो उपलब्ध	226	RJ/13/102/531190	निर्वाचक का नाम : सुगना पति का नाम: नौरत गृह संख्या : 105 उम्र : 53 लिंग : महिला	फोटो उपलब्ध	227	TAR1911031	निर्वाचक का नाम : किस्मत माली पिता का नाम: नोरट माली गृह संख्या : 105 उम्र : 28 लिंग : पुरुष	फोटो उपलब्ध
228	TAR1886803	निर्वाचक का नाम : दया शंकर माली पिता का नाम: नोरत मल माली गृह संख्या : 105 उम्र : 23 लिंग : पुरुष	फोटो उपलब्ध	229	TAR2238269	निर्वाचक का नाम : भैरू पिता का नाम: लाडू माली गृह संख्या : 106 उम्र : 71 लिंग : पुरुष	फोटो उपलब्ध	230	RJ/13/102/531802	निर्वाचक का नाम : लाडा पति का नाम: भैरू गृह संख्या : 106 उम्र : 67 लिंग : महिला	फोटो उपलब्ध
231	BGS1443407	निर्वाचक का नाम : रामचन्द्र पिता का नाम: उगमा गृह संख्या : 106 उम्र : 46 लिंग : पुरुष	फोटो उपलब्ध	232	BGS1443415	निर्वाचक का नाम : सीमा पति का नाम: रामचन्द्र गृह संख्या : 106 उम्र : 45 लिंग : महिला	फोटो उपलब्ध	233	TAR2238111	निर्वाचक का नाम : कलावती सैनी पति का नाम: किशन गोपाल गृह संख्या : 106 उम्र : 31 लिंग : महिला	फोटो उपलब्ध
234	TAR2320729	निर्वाचक का नाम : सुनील कुमार गुर्जर पिता का नाम: रामचंद्र गुर्जर गृह संख्या : 106 उम्र : 20 लिंग : पुरुष	फोटो उपलब्ध	235	RJ/13/102/531012	निर्वाचक का नाम : नोरती पति का नाम: छोटू गृह संख्या : 107 उम्र : 68 लिंग : महिला	फोटो उपलब्ध	236	RJ/13/102/531592	निर्वाचक का नाम : कालू पिता का नाम: छोटू गृह संख्या : 107 उम्र : 51 लिंग : पुरुष	फोटो उपलब्ध
237	TAR0691311	निर्वाचक का नाम : धीसी पति का नाम: कालू गृह संख्या : 107 उम्र : 48 लिंग : महिला	फोटो उपलब्ध	238	TAR1702349	निर्वाचक का नाम : लोकेश कीर पिता का नाम: कालू कीर गृह संख्या : 107 उम्र : 30 लिंग : पुरुष	फोटो उपलब्ध	239	TAR1678051	निर्वाचक का नाम : गौरा देवी पति का नाम: लोकेश कीर गृह संख्या : 107 उम्र : 27 लिंग : महिला	फोटो उपलब्ध
240	TAR2241560	निर्वाचक का नाम : नेमी चंद कीर पिता का नाम: कालूराम कीर गृह संख्या : 107 उम्र : 20 लिंग : पुरुष	फोटो उपलब्ध	241	RJ/13/102/531188	निर्वाचक का नाम : दशरथसिंह पिता का नाम: रणजीतसिंह गृह संख्या : 108 उम्र : 75 लिंग : पुरुष	फोटो उपलब्ध	242	RJ/13/102/531172	निर्वाचक का नाम : भवानीसिंह पिता का नाम: रणजीतसिंह गृह संख्या : 108 उम्र : 70 लिंग : पुरुष	फोटो उपलब्ध
243	TAR1544576	निर्वाचक का नाम : रामसिंह पिता का नाम: मानसिंह गृह संख्या : 108 उम्र : 70 लिंग : पुरुष	फोटो उपलब्ध	244	TAR1544584	निर्वाचक का नाम : उगम कंवर पति का नाम: रामसिंह गृह संख्या : 108 उम्र : 67 लिंग : महिला	फोटो उपलब्ध	245	RJ/13/102/531158	निर्वाचक का नाम : चंद्रप्रभा पति का नाम: भवानीसिंह गृह संख्या : 108 उम्र : 65 लिंग : महिला	फोटो उपलब्ध
246	RJ/13/102/531159	निर्वाचक का नाम : प्रकाशकंवर पति का नाम: गिरधरसिंह गृह संख्या : 108 उम्र : 60 लिंग : महिला	फोटो उपलब्ध	247	RJ/13/102/531289	निर्वाचक का नाम : सूर्यभान सिंह पिता का नाम: दशरथसिंह गृह संख्या : 108 उम्र : 48 लिंग : पुरुष	फोटो उपलब्ध	248	BGS2186161	निर्वाचक का नाम : बेबीकंवर पति का नाम: सूर्यभान गृह संख्या : 108 उम्र : 43 लिंग : महिला	फोटो उपलब्ध

249	TAR0523548	निर्वाचक का नाम : दुर्गासिंह पिता का नाम: दशरथ सिंह गृह संख्या : 108 उम्र : 42 लिंग : पुरुष	फोटो उपलब्ध	250	TAR1177047	निर्वाचक का नाम : सोनू कंवर पति का नाम: दुर्गासिंह गृह संख्या : 108 उम्र : 40 लिंग : महिला	फोटो उपलब्ध	251	TAR1399369	निर्वाचक का नाम : नीतू कंवर पति का नाम: महेंद्र सिंह राठौड़ गृह संख्या : 108 उम्र : 38 लिंग : महिला	फोटो उपलब्ध
252	TAR0866368	निर्वाचक का नाम : महेंद्र सिंह राठौड़ पिता का नाम: गिरधर सिंह राठौड़ गृह संख्या : 108 उम्र : 37 लिंग : पुरुष	फोटो उपलब्ध	# 253	TAR0900407	निर्वाचक का नाम : कमलेन्द्र सिंह राठौड़ पिता का नाम: भवानी सिंह राठौड़ गृह संख्या : 108 उम्र : 36 लिंग : पुरुष	फोटो उपलब्ध	254	TAR2194512	निर्वाचक का नाम : प्रवीणा गौड़ पति का नाम: कमलेन्द्र सिंह राठौड़ गृह संख्या : 108 उम्र : 35 लिंग : महिला	फोटो उपलब्ध
255	TAR1399377	निर्वाचक का नाम : जितेंद्र सिंह राठौड़ पिता का नाम: गिरधर सिंह राठौड़ गृह संख्या : 108 उम्र : 31 लिंग : पुरुष	फोटो उपलब्ध	256	TAR2045060	निर्वाचक का नाम : सोनम नाथवत पति का नाम: जितेंद्र सिंह राठौड़ गृह संख्या : 108 उम्र : 31 लिंग : महिला	फोटो उपलब्ध	257	TAR2240281	निर्वाचक का नाम : सिद्धिका राठौड़ पिता का नाम: सूर्यभान सिंह गृह संख्या : 108 उम्र : 20 लिंग : महिला	फोटो उपलब्ध
258	RJ/13/102/531327	निर्वाचक का नाम : शंकर पिता का नाम: गोर्वधन गृह संख्या : 109 उम्र : 68 लिंग : पुरुष	फोटो उपलब्ध	259	RJ/13/102/531320	निर्वाचक का नाम : गीता पति का नाम: शंकर गृह संख्या : 109 उम्र : 65 लिंग : महिला	फोटो उपलब्ध	260	RJ/13/102/531710	निर्वाचक का नाम : धीसा पिता का नाम: जगन्नाथ गृह संख्या : 111 उम्र : 90 लिंग : पुरुष	फोटो उपलब्ध
261	RJ/13/102/531721	निर्वाचक का नाम : रामप्यारी पति का नाम: धीसा गृह संख्या : 111 उम्र : 85 लिंग : महिला	फोटो उपलब्ध	262	RJ/13/102/531019	निर्वाचक का नाम : महावीर पिता का नाम: धीसा गृह संख्या : 111 उम्र : 57 लिंग : पुरुष	फोटो उपलब्ध	263	BGS1194885	निर्वाचक का नाम : लाडां पति का नाम: महावीर गृह संख्या : 111 उम्र : 55 लिंग : महिला	फोटो उपलब्ध
264	BGS1313758	निर्वाचक का नाम : रामस्वरूप पिता का नाम: धीसा गृह संख्या : 111 उम्र : 43 लिंग : पुरुष	फोटो उपलब्ध	265	BGS1442607	निर्वाचक का नाम : रामलाल पिता का नाम: धीसालाल गृह संख्या : 111 उम्र : 43 लिंग : पुरुष	फोटो उपलब्ध	266	BGS1341510	निर्वाचक का नाम : नोरती पति का नाम: रामस्वरूप गृह संख्या : 111 उम्र : 41 लिंग : महिला	फोटो उपलब्ध
267	TAR1836717	निर्वाचक का नाम : सीमा देवी तेली पति का नाम: रामलाल तेली गृह संख्या : 111 उम्र : 32 लिंग : महिला	फोटो उपलब्ध	268	TAR1399401	निर्वाचक का नाम : हेमराज तेली पिता का नाम: महावीर तेली गृह संख्या : 111 उम्र : 27 लिंग : पुरुष	फोटो उपलब्ध	269	TAR1878891	निर्वाचक का नाम : मधू साहू पिता का नाम: महावीर प्रसाद साहू गृह संख्या : 111 उम्र : 23 लिंग : महिला	फोटो उपलब्ध
270	TAR2071215	निर्वाचक का नाम : गायत्री कुमारी पति का नाम: हेमराज तेली गृह संख्या : 111 उम्र : 21 लिंग : महिला	फोटो उपलब्ध	271	RJ/13/102/531354	निर्वाचक का नाम : मिश्री पति का नाम: उकारं गृह संख्या : 112 उम्र : 83 लिंग : महिला	फोटो उपलब्ध	272	RJ/13/102/531407	निर्वाचक का नाम : कैलाश पिता का नाम: उकारं गृह संख्या : 112 उम्र : 68 लिंग : पुरुष	फोटो उपलब्ध
273	RJ/13/102/531401	निर्वाचक का नाम : नोरती पति का नाम: कैलाश गृह संख्या : 112 उम्र : 63 लिंग : महिला	फोटो उपलब्ध	274	TAR0652446	निर्वाचक का नाम : सीताराम पिता का नाम: ओंकार गृह संख्या : 112 उम्र : 57 लिंग : पुरुष	फोटो उपलब्ध	275	RJ/13/102/531199	निर्वाचक का नाम : कालू पिता का नाम: उकारं गृह संख्या : 112 उम्र : 55 लिंग : पुरुष	फोटो उपलब्ध
276	RJ/13/102/531198	निर्वाचक का नाम : सीता पति का नाम: कालू गृह संख्या : 112 उम्र : 53 लिंग : महिला	फोटो उपलब्ध	277	TAR0652438	निर्वाचक का नाम : कन्या पति का नाम: सीताराम गृह संख्या : 112 उम्र : 47 लिंग : महिला	फोटो उपलब्ध	278	TAR1131630	निर्वाचक का नाम : अमर चन्द कीर पिता का नाम: कैलाश चन्द कीर गृह संख्या : 112 उम्र : 39 लिंग : पुरुष	फोटो उपलब्ध

279	TAR1399435	निर्वाचक का नाम : गणेश पिता का नाम: कैलाश गृह संख्या : 112 उम्र : 34 लिंग : पुरुष	फोटो उपलब्ध	280	TAR1399443	निर्वाचक का नाम : किस्मत पति का नाम: गणेश गृह संख्या : 112 उम्र : 32 लिंग : महिला	फोटो उपलब्ध	281	TAR1947720	निर्वाचक का नाम : प्रेम चंद पिता का नाम: कैलाश चंद गृह संख्या : 112 उम्र : 28 लिंग : पुरुष	फोटो उपलब्ध
282	TAR2042265	निर्वाचक का नाम : ज्योति कीर पति का नाम: प्रेमचंद गृह संख्या : 112 उम्र : 28 लिंग : महिला	फोटो उपलब्ध	283	TAR1946649	निर्वाचक का नाम : सेतान पिता का नाम: कैलाश कीर गृह संख्या : 112 उम्र : 24 लिंग : पुरुष	फोटो उपलब्ध	284	TAR2050847	निर्वाचक का नाम : लीला कीर पिता का नाम: सीताराम कीर गृह संख्या : 112 उम्र : 21 लिंग : महिला	फोटो उपलब्ध
285	TAR2054625	निर्वाचक का नाम : आशाराम कीर पिता का नाम: कालूराम कीर गृह संख्या : 112 उम्र : 21 लिंग : पुरुष	फोटो उपलब्ध	286	RJ/13/102/531232	निर्वाचक का नाम : झमकू पति का नाम: हरनाथ गृह संख्या : 113 उम्र : 83 लिंग : महिला	फोटो उपलब्ध	287	RJ/13/102/531042	निर्वाचक का नाम : मनभर पति का नाम: रामपाल गृह संख्या : 113 उम्र : 53 लिंग : महिला	फोटो उपलब्ध
288	BGS2186807	निर्वाचक का नाम : धीसालाल पिता का नाम: हरनाथ गृह संख्या : 113 उम्र : 42 लिंग : पुरुष	फोटो उपलब्ध	289	TAR0764761	निर्वाचक का नाम : रोडूलाल पिता का नाम: रामपाल गृह संख्या : 113 उम्र : 36 लिंग : पुरुष	फोटो उपलब्ध	290	TAR1402486	निर्वाचक का नाम : फोरिया पति का नाम: धीसालाल गृह संख्या : 113 उम्र : 36 लिंग : महिला	फोटो उपलब्ध
291	TAR1401629	निर्वाचक का नाम : कंचन पति का नाम: रोडू मल गृह संख्या : 113 उम्र : 27 लिंग : महिला	फोटो उपलब्ध	292	RJ/13/102/531128	निर्वाचक का नाम : सरजू पति का नाम: राधाकिशन गृह संख्या : 114 उम्र : 77 लिंग : महिला	फोटो उपलब्ध	293	TAR1897461	निर्वाचक का नाम : रामेश्वर पिता का नाम: गोकल गृह संख्या : 114 उम्र : 71 लिंग : पुरुष	फोटो उपलब्ध
294	RJ/13/102/531851	निर्वाचक का नाम : भूरी पति का नाम: रामेश्वर गृह संख्या : 114 उम्र : 58 लिंग : महिला	फोटो उपलब्ध	295	TAR1745025	निर्वाचक का नाम : छोटू पिता का नाम: गोकल गृह संख्या : 114 उम्र : 58 लिंग : पुरुष	फोटो उपलब्ध	296	RJ/13/102/531816	निर्वाचक का नाम : लाडा पति का नाम: छोटू गृह संख्या : 114 उम्र : 55 लिंग : महिला	फोटो उपलब्ध
297	RJ/13/102/532075	निर्वाचक का नाम : पप्पू पिता का नाम: गोकल गृह संख्या : 114 उम्र : 53 लिंग : पुरुष	फोटो उपलब्ध	298	RJ/13/102/532076	निर्वाचक का नाम : कानी पति का नाम: पप्पू गृह संख्या : 114 उम्र : 51 लिंग : महिला	फोटो उपलब्ध	299	BGS1341528	निर्वाचक का नाम : सीताराम पिता का नाम: राधाकिशन गृह संख्या : 114 उम्र : 43 लिंग : पुरुष	फोटो उपलब्ध
300	TAR0764787	निर्वाचक का नाम : मुकेश पिता का नाम: रामेशवर गृह संख्या : 114 उम्र : 43 लिंग : पुरुष	फोटो उपलब्ध	301	TAR0764795	निर्वाचक का नाम : रामचंद्र पिता का नाम: रामेश्वर गृह संख्या : 114 उम्र : 41 लिंग : पुरुष	फोटो उपलब्ध	302	TAR0764779	निर्वाचक का नाम : अनिता पति का नाम: रामचंद्र गृह संख्या : 114 उम्र : 39 लिंग : महिला	फोटो उपलब्ध
303	TAR1402460	निर्वाचक का नाम : मैना देवी पति का नाम: मुकेश गृह संख्या : 114 उम्र : 35 लिंग : महिला	फोटो उपलब्ध	304	TAR1399393	निर्वाचक का नाम : सुनीता पति का नाम: सीताराम गृह संख्या : 114 उम्र : 34 लिंग : महिला	फोटो उपलब्ध	305	TAR1269190	निर्वाचक का नाम : ओमप्रकाश पिता का नाम: छोटूलाल गृह संख्या : 114 उम्र : 34 लिंग : पुरुष	फोटो उपलब्ध
306	TAR1399427	निर्वाचक का नाम : मधु पति का नाम: ओमप्रकाश गृह संख्या : 114 उम्र : 30 लिंग : महिला	फोटो उपलब्ध	307	TAR1268937	निर्वाचक का नाम : पूजा पति का नाम: हेमराज कीर गृह संख्या : 114 उम्र : 29 लिंग : महिला	फोटो उपलब्ध	308	TAR1268929	निर्वाचक का नाम : हेमराज पिता का नाम: रामेश्वर गृह संख्या : 114 उम्र : 28 लिंग : पुरुष	फोटो उपलब्ध

309 निर्वाचक का नाम : शिव राज कीर पिता का नाम: छोटू कीर गृह संख्या : 114 उम्र : 25 लिंग : पुरुष	TAR2067692 	310 निर्वाचक का नाम : ममता पति का नाम: शिव राज कीर गृह संख्या : 114 उम्र : 24 लिंग : महिला	TAR2067601 	311 निर्वाचक का नाम : रतनी पति का नाम: बालू गृह संख्या : 115 उम्र : 85 लिंग : महिला	RJ/13/102/531281 
312 निर्वाचक का नाम : शिवजी पिता का नाम: बालू गृह संख्या : 115 उम्र : 68 लिंग : पुरुष	RJ/13/102/531636 	313 निर्वाचक का नाम : सीमा पति का नाम: शिवजी गृह संख्या : 115 उम्र : 65 लिंग : महिला	RJ/13/102/531716 	314 निर्वाचक का नाम : लाडा पति का नाम: बट्टी गृह संख्या : 115 उम्र : 63 लिंग : महिला	RJ/13/102/531718 
315 निर्वाचक का नाम : हरजी पिता का नाम: बालू गृह संख्या : 115 उम्र : 61 लिंग : पुरुष	RJ/13/102/531316 	316 निर्वाचक का नाम : संतरा पति का नाम: हरजी गृह संख्या : 115 उम्र : 58 लिंग : महिला	BGS1341536 	317 निर्वाचक का नाम : नोरत पिता का नाम: बालू गृह संख्या : 115 उम्र : 58 लिंग : पुरुष	TAR0160366 
318 निर्वाचक का नाम : सुशीला पति का नाम: नोरत गृह संख्या : 115 उम्र : 53 लिंग : महिला	BGS1341544 	319 निर्वाचक का नाम : सीताराम तेली पिता का नाम: बालूराम तेली गृह संख्या : 115 उम्र : 39 लिंग : पुरुष	TAR1017672 	320 निर्वाचक का नाम : विमला पति का नाम: सीताराम गृह संख्या : 115 उम्र : 37 लिंग : महिला	TAR1131648 
321 निर्वाचक का नाम : सुरेशचन्द्र तेली पिता का नाम: बट्टीलाल गृह संख्या : 115 उम्र : 36 लिंग : पुरुष	TAR1017680 	322 निर्वाचक का नाम : कमलेश तेली पिता का नाम: बट्टीलाल गृह संख्या : 115 उम्र : 32 लिंग : पुरुष	TAR1017698 	323 निर्वाचक का नाम : संजू देवी पति का नाम: सुरेश चन्द तेली गृह संख्या : 115 उम्र : 31 लिंग : महिला	TAR1692243 
324 निर्वाचक का नाम : विजय लक्ष्मी साहू पिता का नाम: हरजीराम गृह संख्या : 115 उम्र : 27 लिंग : महिला	TAR1400761 	325 निर्वाचक का नाम : किस्मत तेली पिता का नाम: हरजीराम तेली गृह संख्या : 115 उम्र : 24 लिंग : महिला	TAR1841428 	326 निर्वाचक का नाम : रामघणी तेली पिता का नाम: हरजी राम तेली गृह संख्या : 115 उम्र : 21 लिंग : महिला	TAR2102267 
327 निर्वाचक का नाम : छोटू पिता का नाम: कजोड गृह संख्या : 117 उम्र : 67 लिंग : पुरुष	RJ/13/102/531295 	328 निर्वाचक का नाम : छीतर पिता का नाम: छोटू गृह संख्या : 117 उम्र : 45 लिंग : पुरुष	BGS1313766 	329 निर्वाचक का नाम : ममता पति का नाम: छीतर गृह संख्या : 117 उम्र : 43 लिंग : महिला	BGS1313774 
330 निर्वाचक का नाम : रेखा पति का नाम: लालचन्द गृह संख्या : 117 उम्र : 42 लिंग : महिला	TAR0652164 	331 निर्वाचक का नाम : लालचन्द पिता का नाम: छोटू गृह संख्या : 117 उम्र : 41 लिंग : पुरुष	BGS1313782 	332 निर्वाचक का नाम : आशीष कुमार कीर पिता का नाम: लाल चंद कीर गृह संख्या : 117 उम्र : 20 लिंग : पुरुष	TAR2241354 
333 निर्वाचक का नाम : रघुवीर पिता का नाम: हरजी गृह संख्या : 118 उम्र : 59 लिंग : पुरुष	RJ/13/102/531888 	334 निर्वाचक का नाम : प्रेम पति का नाम: रघुवीर गृह संख्या : 118 उम्र : 55 लिंग : महिला	BGS1313790 	335 निर्वाचक का नाम : जगदीश पिता का नाम: हरजी गृह संख्या : 118 उम्र : 54 लिंग : पुरुष	RJ/13/102/531324 
336 निर्वाचक का नाम : कान्ता देवी पति का नाम: जगदीश प्रसाद गृह संख्या : 118 उम्र : 50 लिंग : महिला	RJ/13/102/532003 	337 निर्वाचक का नाम : बाबूलाल पिता का नाम: रघुवीर माली गृह संख्या : 118 उम्र : 27 लिंग : पुरुष	TAR1401561 	338 निर्वाचक का नाम : लाला माली पिता का नाम: रघुवीर माली गृह संख्या : 118 उम्र : 26 लिंग : पुरुष	TAR1797240 

339	TAR2312825	निर्वाचक का नाम : आरती माली पति का नाम: बाबूलाल गृह संख्या : 118 उम्र : 24 लिंग : महिला	फोटो उपलब्ध	340	TAR2296440	निर्वाचक का नाम : अभिषेक माली पिता का नाम: जगदीश माली गृह संख्या : 118 उम्र : 20 लिंग : पुरुष	फोटो उपलब्ध	341	TAR1705177	निर्वाचक का नाम : नंदा कुमावत पिता का नाम: गोकल गृह संख्या : 119 उम्र : 73 लिंग : पुरुष	फोटो उपलब्ध
342	RJ/13/102/531103	निर्वाचक का नाम : ऐजना पति का नाम: नन्दा गृह संख्या : 119 उम्र : 72 लिंग : महिला	फोटो उपलब्ध	343	TAR0764803	निर्वाचक का नाम : शंकर पिता का नाम: नंदलाल गृह संख्या : 119 उम्र : 33 लिंग : पुरुष	फोटो उपलब्ध	344	TAR1401504	निर्वाचक का नाम : सोनिया पति का नाम: शंकर लाल गृह संख्या : 119 उम्र : 28 लिंग : महिला	फोटो उपलब्ध
345	RJ/13/102/531132	निर्वाचक का नाम : छोटी पति का नाम: उगमा गृह संख्या : 120 उम्र : 72 लिंग : महिला	फोटो उपलब्ध	346	RJ/13/102/531143	निर्वाचक का नाम : भागीरथ पिता का नाम: भैरू गृह संख्या : 120 उम्र : 68 लिंग : पुरुष	फोटो उपलब्ध	347	RJ/13/102/531142	निर्वाचक का नाम : कमला पति का नाम: भागीरथ गृह संख्या : 120 उम्र : 65 लिंग : महिला	फोटो उपलब्ध
348	RJ/13/102/531118	निर्वाचक का नाम : छोटी पिता का नाम: भैरू गृह संख्या : 120 उम्र : 65 लिंग : पुरुष	फोटो उपलब्ध	349	RJ/13/102/531141	निर्वाचक का नाम : शान्ती पति का नाम: छोटी गृह संख्या : 120 उम्र : 60 लिंग : महिला	फोटो उपलब्ध	350	TAR0811208	निर्वाचक का नाम : सोजी पिता का नाम: भैरू लाल गृह संख्या : 120 उम्र : 55 लिंग : पुरुष	फोटो उपलब्ध
351	RJ/13/102/531050	निर्वाचक का नाम : मधरा देवी पति का नाम: सोजी राम गृह संख्या : 120 उम्र : 52 लिंग : महिला	फोटो उपलब्ध	352	RJ/13/102/532005	निर्वाचक का नाम : सत्यनारायण पिता का नाम: गोपाल गृह संख्या : 120 उम्र : 49 लिंग : पुरुष	फोटो उपलब्ध	353	RJ/13/102/531049	निर्वाचक का नाम : घीसी पति का नाम: सत्यनारायण गृह संख्या : 120 उम्र : 46 लिंग : महिला	फोटो उपलब्ध
354	TAR0764407	निर्वाचक का नाम : अमिताभ पिता का नाम: भागीरथ गृह संख्या : 120 उम्र : 41 लिंग : पुरुष	फोटो उपलब्ध	355	TAR0764399	निर्वाचक का नाम : कुवरिया पति का नाम: अमिताभ गृह संख्या : 120 उम्र : 40 लिंग : महिला	फोटो उपलब्ध	356	TAR0764373	निर्वाचक का नाम : सांवरिया पिता का नाम: भागीरथ गृह संख्या : 120 उम्र : 37 लिंग : पुरुष	फोटो उपलब्ध
357	TAR1716976	निर्वाचक का नाम : कैलाश खारोल पिता का नाम: उगमा खारोल गृह संख्या : 120 उम्र : 33 लिंग : पुरुष	फोटो उपलब्ध	358	TAR1131655	निर्वाचक का नाम : राकेश खारोल पिता का नाम: छोटी लाल खारोल गृह संख्या : 120 उम्र : 31 लिंग : पुरुष	फोटो उपलब्ध	359	TAR1399302	निर्वाचक का नाम : मनराज पति का नाम: कैलाश खारोल गृह संख्या : 120 उम्र : 30 लिंग : महिला	फोटो उपलब्ध
360	TAR1399922	निर्वाचक का नाम : सुमन पिता का नाम: छोटी लाल गृह संख्या : 120 उम्र : 27 लिंग : महिला	फोटो उपलब्ध	361	TAR1401777	निर्वाचक का नाम : सम्पति पति का नाम: सांवरिया गृह संख्या : 120 उम्र : 27 लिंग : महिला	फोटो उपलब्ध	362	TAR1804848	निर्वाचक का नाम : दीपक खारोल पिता का नाम: छोटा लाल खारोल गृह संख्या : 120 उम्र : 25 लिंग : पुरुष	फोटो उपलब्ध
363	TAR1944743	निर्वाचक का नाम : शंकर लाल खारोल पिता का नाम: सोजी गृह संख्या : 120 उम्र : 25 लिंग : पुरुष	फोटो उपलब्ध	364	TAR1944800	निर्वाचक का नाम : अंजु खारोल पति का नाम: शंकर लाल खारोल गृह संख्या : 120 उम्र : 23 लिंग : महिला	फोटो उपलब्ध	365	TAR2376044	निर्वाचक का नाम : केदार खारोल पिता का नाम: सत्यनारायण खारोल गृह संख्या : 120 उम्र : 19 लिंग : पुरुष	फोटो उपलब्ध
366	BGS1443209	निर्वाचक का नाम : नन्दकिशोर पिता का नाम: मदन गृह संख्या : 121 उम्र : 48 लिंग : पुरुष	फोटो उपलब्ध	367	BGS1341551	निर्वाचक का नाम : कैलाश पिता का नाम: मदन गृह संख्या : 121 उम्र : 45 लिंग : पुरुष	फोटो उपलब्ध	368	BGS2186849	निर्वाचक का नाम : रोडी पति का नाम: कैलाश गृह संख्या : 121 उम्र : 44 लिंग : महिला	फोटो उपलब्ध

369 निर्वाचक का नाम : दुर्गेश साहू पिता का नाम: कैलाश साहू गृह संख्या : 121 उम्र : 24 लिंग : पुरुष	TAR1836675 फोटो उपलब्ध	370 निर्वाचक का नाम : सुरेश साहू पिता का नाम: कैलाश साहू गृह संख्या : 121 उम्र : 20 लिंग : पुरुष	TAR2204402 फोटो उपलब्ध	371 निर्वाचक का नाम : रामधन पिता का नाम: सूरजमल गृह संख्या : 122 उम्र : 55 लिंग : पुरुष	RJ/13/102/531210 फोटो उपलब्ध
372 निर्वाचक का नाम : हरपाली पति का नाम: रामधन गृह संख्या : 122 उम्र : 54 लिंग : महिला	BGS2186864 फोटो उपलब्ध	373 निर्वाचक का नाम : राजू पिता का नाम: रामधन गृह संख्या : 122 उम्र : 35 लिंग : पुरुष	TAR1269075 फोटो उपलब्ध	374 निर्वाचक का नाम : प्रधान पिता का नाम: रामधन गृह संख्या : 122 उम्र : 30 लिंग : पुरुष	TAR1269083 फोटो उपलब्ध
375 निर्वाचक का नाम : बंटी गुर्जर पिता का नाम: रामधन गुर्जर गृह संख्या : 122 उम्र : 25 लिंग : महिला	TAR1759984 फोटो उपलब्ध	376 निर्वाचक का नाम : हेमचंद पिता का नाम: हीरा गृह संख्या : 123 उम्र : 73 लिंग : पुरुष	RJ/13/102/531746 फोटो उपलब्ध	377 निर्वाचक का नाम : नर्बदा पति का नाम: हेमचंद गृह संख्या : 123 उम्र : 70 लिंग : महिला	RJ/13/102/531564 फोटो उपलब्ध
378 निर्वाचक का नाम : रोशन लाल कीर पिता का नाम: हेमचंद गृह संख्या : 123 उम्र : 49 लिंग : पुरुष	TAR1950591 फोटो उपलब्ध	379 निर्वाचक का नाम : शंकरलाल पिता का नाम: सुवा गृह संख्या : 123 उम्र : 48 लिंग : पुरुष	BGS1341569 फोटो उपलब्ध	380 निर्वाचक का नाम : चिन्ता पति का नाम: शंकरलाल गृह संख्या : 123 उम्र : 46 लिंग : महिला	TAR0541425 फोटो उपलब्ध
381 निर्वाचक का नाम : नौरतमल पिता का नाम: हेमचन्द गृह संख्या : 123 उम्र : 40 लिंग : पुरुष	TAR0651927 फोटो उपलब्ध	382 निर्वाचक का नाम : सीताराम पिता का नाम: हेमचन्द गृह संख्या : 123 उम्र : 38 लिंग : पुरुष	TAR0651919 फोटो उपलब्ध	383 निर्वाचक का नाम : सजना देवी कीर पति का नाम: नौरत मल कीर गृह संख्या : 123 उम्र : 38 लिंग : महिला	TAR1017706 फोटो उपलब्ध
384 निर्वाचक का नाम : सीतादेवी कीर पति का नाम: सीताराम गृह संख्या : 123 उम्र : 37 लिंग : महिला	TAR1017714 फोटो उपलब्ध	385 निर्वाचक का नाम : पूजा कीर पिता का नाम: रोशन लाल कीर गृह संख्या : 123 उम्र : 26 लिंग : महिला	TAR1581669 फोटो उपलब्ध	386 निर्वाचक का नाम : मधू कीर पिता का नाम: नौरतमल कीर गृह संख्या : 123 उम्र : 24 लिंग : महिला	TAR1838234 फोटो उपलब्ध
387 निर्वाचक का नाम : संगीता कीर पिता का नाम: शंकर लाल गृह संख्या : 123 उम्र : 21 लिंग : महिला	TAR2058188 फोटो उपलब्ध	388 निर्वाचक का नाम : युवराज कीर पिता का नाम: सीताराम कीर गृह संख्या : 123 उम्र : 21 लिंग : पुरुष	TAR2071066 फोटो उपलब्ध	389 निर्वाचक का नाम : आशाराम कीर पिता का नाम: नौरत मल कीर गृह संख्या : 123 उम्र : 20 लिंग : पुरुष	TAR2238368 फोटो उपलब्ध
390 निर्वाचक का नाम : छोटू पिता का नाम: सददा गृह संख्या : 124 उम्र : 65 लिंग : पुरुष	RJ/13/102/531703 फोटो उपलब्ध	391 निर्वाचक का नाम : लाली पति का नाम: छोटू गृह संख्या : 124 उम्र : 60 लिंग : महिला	RJ/13/102/531685 फोटो उपलब्ध	392 निर्वाचक का नाम : राजू लाल पिता का नाम: छोटू लाल गृह संख्या : 124 उम्र : 41 लिंग : पुरुष	TAR0159004 फोटो उपलब्ध
393 निर्वाचक का नाम : श्रीराम पिता का नाम: छोटू लाल गृह संख्या : 124 उम्र : 38 लिंग : पुरुष	TAR0159046 फोटो उपलब्ध	394 निर्वाचक का नाम : पिंकी पति का नाम: राजूलाल गृह संख्या : 124 उम्र : 38 लिंग : महिला	TAR0541557 फोटो उपलब्ध	395 निर्वाचक का नाम : सुशीला पति का नाम: श्रीराम गृह संख्या : 124 उम्र : 38 लिंग : महिला	TAR0541565 फोटो उपलब्ध
396 निर्वाचक का नाम : अंकित तेली पिता का नाम: श्रीराम गृह संख्या : 124 उम्र : 19 लिंग : पुरुष	TAR2376523 फोटो उपलब्ध	397 निर्वाचक का नाम : लाली पति का नाम: लाला गृह संख्या : 125 उम्र : 68 लिंग : महिला	RJ/13/102/531723 फोटो उपलब्ध	398 निर्वाचक का नाम : रमेश पिता का नाम: लाला गृह संख्या : 125 उम्र : 47 लिंग : पुरुष	BGS1341585 फोटो उपलब्ध

399	BGS1341593	निर्वाचक का नाम : संतोष पति का नाम: रमेश गृह संख्या : 125 उम्र : 46 लिंग : महिला	400	TAR0764811	निर्वाचक का नाम : घनश्याम पिता का नाम: लालाराम गृह संख्या : 125 उम्र : 41 लिंग : पुरुष	401	TAR1176817	निर्वाचक का नाम : मुकेश कुमार तेली पिता का नाम: लालाराम तेली गृह संख्या : 125 उम्र : 38 लिंग : पुरुष
402	TAR1400084	निर्वाचक का नाम : पूजा पिता का नाम: रमेश चंद गृह संख्या : 125 उम्र : 27 लिंग : महिला	403	TAR1878883	निर्वाचक का नाम : प्रदीप साहू पिता का नाम: रमेश चंद साहू गृह संख्या : 125 उम्र : 23 लिंग : पुरुष	404	TAR2001998	निर्वाचक का नाम : राहुल साहू पिता का नाम: रमेश चन्द साहू गृह संख्या : 125 उम्र : 22 लिंग : पुरुष
405	TAR2110708	निर्वाचक का नाम : मुस्कान साहू पिता का नाम: घनश्याम साहू गृह संख्या : 125 उम्र : 21 लिंग : महिला	406	RJ/13/102/531284	निर्वाचक का नाम : रामस्वरूप पिता का नाम: भूरा गृह संख्या : 126 उम्र : 65 लिंग : पुरुष	407	RJ/13/102/531684	निर्वाचक का नाम : लाडा पति का नाम: रामस्वरूप गृह संख्या : 126 उम्र : 62 लिंग : महिला
408	TAR1176825	निर्वाचक का नाम : खाना माली पिता का नाम: भूरा माली गृह संख्या : 126 उम्र : 55 लिंग : पुरुष	409	RJ/13/102/532033	निर्वाचक का नाम : विमला पति का नाम: काना गृह संख्या : 126 उम्र : 52 लिंग : महिला	410	TAR1176833	निर्वाचक का नाम : शंकर लाल पिता का नाम: रामस्वरूप माली गृह संख्या : 126 उम्र : 35 लिंग : पुरुष
411	TAR1176841	निर्वाचक का नाम : शिमला देवी माली पति का नाम: शंकर लाल माली गृह संख्या : 126 उम्र : 32 लिंग : महिला	412	RJ/13/102/531563	निर्वाचक का नाम : बन्ना पिता का नाम: रामा गृह संख्या : 127 उम्र : 68 लिंग : पुरुष	413	RJ/13/102/531453	निर्वाचक का नाम : रतनी पति का नाम: बन्ना गृह संख्या : 127 उम्र : 63 लिंग : महिला
414	BGS1443605	निर्वाचक का नाम : नन्दकिशोर पिता का नाम: बन्ना गृह संख्या : 127 उम्र : 45 लिंग : पुरुष	415	BGS2186872	निर्वाचक का नाम : लाली पति का नाम: नन्दकिशोर गृह संख्या : 127 उम्र : 43 लिंग : महिला	416	BGS1341619	निर्वाचक का नाम : सत्यनारायण पिता का नाम: बन्ना गृह संख्या : 127 उम्र : 43 लिंग : पुरुष
417	BGS2186880	निर्वाचक का नाम : इन्द्रा पति का नाम: सत्यनारायण गृह संख्या : 127 उम्र : 42 लिंग : महिला	418	BGS1341601	निर्वाचक का नाम : अमरचन्द पिता का नाम: बजरंग गृह संख्या : 127 उम्र : 42 लिंग : पुरुष	419	TAR0072058	निर्वाचक का नाम : सीता देवी पति का नाम: अमरचन्द गृह संख्या : 127 उम्र : 41 लिंग : महिला
420	TAR2155521	निर्वाचक का नाम : सुमन तेली पिता का नाम: नंदकिशोर गृह संख्या : 127 उम्र : 27 लिंग : महिला	421	TAR1828136	निर्वाचक का नाम : रिकू तेली पिता का नाम: नंद किशोर तेली गृह संख्या : 127 उम्र : 25 लिंग : महिला	422	TAR1990019	निर्वाचक का नाम : विष्णु साहू पिता का नाम: नंद किशोर साहू गृह संख्या : 127 उम्र : 22 लिंग : पुरुष
423	TAR2235968	निर्वाचक का नाम : कुलदीप साहू पिता का नाम: सत्यनारायण साहू गृह संख्या : 127 उम्र : 20 लिंग : पुरुष	424	RJ/13/102/531729	निर्वाचक का नाम : लादू पिता का नाम: कल्याण गृह संख्या : 128 उम्र : 73 लिंग : पुरुष	425	TAR1745041	निर्वाचक का नाम : कमला पति का नाम: लादू गृह संख्या : 128 उम्र : 71 लिंग : महिला
426	RJ/13/102/531731	निर्वाचक का नाम : रतन पिता का नाम: लादू गृह संख्या : 128 उम्र : 47 लिंग : पुरुष	427	BGS1341627	निर्वाचक का नाम : कैलाशी पति का नाम: रतन गृह संख्या : 128 उम्र : 45 लिंग : महिला	428	TAR0541284	निर्वाचक का नाम : कैलाश पिता का नाम: लादू गृह संख्या : 128 उम्र : 44 लिंग : पुरुष

429	BGS1341635	निर्वाचक का नाम : शांति पति का नाम: कैलाश गृह संख्या : 128 उम्र : 43 लिंग : महिला	फोटो उपलब्ध	430	TAR1399419	निर्वाचक का नाम : बाबूलाल तेली पिता का नाम: रतन लाल तेली गृह संख्या : 128 उम्र : 28 लिंग : पुरुष	फोटो उपलब्ध	431	TAR1544659	निर्वाचक का नाम : राजू तेली पिता का नाम: रतन लाल तेली गृह संख्या : 128 उम्र : 28 लिंग : पुरुष	फोटो उपलब्ध
432	TAR2296374	निर्वाचक का नाम : ज्योति कुमारी साहू पति का नाम: बाबू लाल तेली गृह संख्या : 128 उम्र : 24 लिंग : महिला	फोटो उपलब्ध	433	TAR2099661	निर्वाचक का नाम : किस्मत साहू पिता का नाम: कैलाश चद साहू गृह संख्या : 128 उम्र : 21 लिंग : महिला	फोटो उपलब्ध	434	TAR2320257	निर्वाचक का नाम : मनीष तेली पिता का नाम: कैलाश चद तेली गृह संख्या : 128 उम्र : 19 लिंग : पुरुष	फोटो उपलब्ध
435	RJ/13/102/531733	निर्वाचक का नाम : नाथू पिता का नाम: गोपाल गृह संख्या : 129 उम्र : 55 लिंग : पुरुष	फोटो उपलब्ध	436	BGS2186831	निर्वाचक का नाम : लाडा पति का नाम: नाथू गृह संख्या : 129 उम्र : 54 लिंग : महिला	फोटो उपलब्ध	437	RJ/13/102/531634	निर्वाचक का नाम : महावीर पिता का नाम: गोपाल गृह संख्या : 129 उम्र : 53 लिंग : पुरुष	फोटो उपलब्ध
438	BGS1498542	निर्वाचक का नाम : मीठी पति का नाम: महावीर गृह संख्या : 129 उम्र : 51 लिंग : महिला	फोटो उपलब्ध	439	BGS1442656	निर्वाचक का नाम : सत्यनारायण पिता का नाम: गोपाल गृह संख्या : 129 उम्र : 48 लिंग : पुरुष	फोटो उपलब्ध	440	TAR1131663	निर्वाचक का नाम : राकेश साहू पिता का नाम: नाथू लाल साहू गृह संख्या : 129 उम्र : 36 लिंग : पुरुष	फोटो उपलब्ध
441	TAR1176858	निर्वाचक का नाम : बदवती पति का नाम: राकेश गृह संख्या : 129 उम्र : 36 लिंग : महिला	फोटो उपलब्ध	442	TAR0764464	निर्वाचक का नाम : पप्पू पिता का नाम: नाथूलाल गृह संख्या : 129 उम्र : 35 लिंग : पुरुष	फोटो उपलब्ध	443	TAR1176866	निर्वाचक का नाम : मधू पति का नाम: पप्पू तेली गृह संख्या : 129 उम्र : 31 लिंग : महिला	फोटो उपलब्ध
444	TAR1401827	निर्वाचक का नाम : सोनू पिता का नाम: महावीर तेली गृह संख्या : 129 उम्र : 27 लिंग : महिला	फोटो उपलब्ध	445	TAR1944552	निर्वाचक का नाम : आशाराम तेली पिता का नाम: महावीर तेली गृह संख्या : 129 उम्र : 23 लिंग : पुरुष	फोटो उपलब्ध	446	TAR0866384	निर्वाचक का नाम : जगदीश पिता का नाम: काना गृह संख्या : 130 उम्र : 65 लिंग : पुरुष	फोटो उपलब्ध
447	RJ/13/102/531738	निर्वाचक का नाम : सीता पति का नाम: जगदीश गृह संख्या : 130 उम्र : 63 लिंग : महिला	फोटो उपलब्ध	448	BGS2186799	निर्वाचक का नाम : प्रहलाद पिता का नाम: काना गृह संख्या : 130 उम्र : 56 लिंग : पुरुष	फोटो उपलब्ध	449	BGS1498534	निर्वाचक का नाम : ममता पति का नाम: प्रहलाद गृह संख्या : 130 उम्र : 45 लिंग : महिला	फोटो उपलब्ध
450	TAR1401256	निर्वाचक का नाम : पूजा तेली पिता का नाम: जगदीश तेली गृह संख्या : 130 उम्र : 27 लिंग : महिला	फोटो उपलब्ध	451	TAR1620855	निर्वाचक का नाम : किरण साहू पिता का नाम: प्रहलाद साहू गृह संख्या : 130 उम्र : 27 लिंग : महिला	फोटो उपलब्ध	452	TAR1943612	निर्वाचक का नाम : रामघणी तेली पिता का नाम: जगदीश तेली गृह संख्या : 130 उम्र : 25 लिंग : महिला	फोटो उपलब्ध
453	TAR1953801	निर्वाचक का नाम : विनोद साहू पिता का नाम: प्रहलाद तेली गृह संख्या : 130 उम्र : 23 लिंग : पुरुष	फोटो उपलब्ध	454	TAR2011187	निर्वाचक का नाम : दिलखुश तेली पिता का नाम: जगदीश तेली गृह संख्या : 130 उम्र : 22 लिंग : पुरुष	फोटो उपलब्ध	455	TAR2108751	निर्वाचक का नाम : भागचंद साहू पिता का नाम: प्रहलाद साहू गृह संख्या : 130 उम्र : 21 लिंग : पुरुष	फोटो उपलब्ध
456	TAR1176874	निर्वाचक का नाम : दिलभर पति का नाम: मुकेश गृह संख्या : 136 उम्र : 31 लिंग : महिला	फोटो उपलब्ध	457	TAR1678267	निर्वाचक का नाम : रेखा देवी पति का नाम: परमेश्वर कुमार माली गृह संख्या : 146 उम्र : 32 लिंग : महिला	फोटो उपलब्ध	458	TAR1398858	निर्वाचक का नाम : हरिसिंह पिता का नाम: चन्द्रभान सिंह गृह संख्या : 167 उम्र : 35 लिंग : पुरुष	फोटो उपलब्ध

459	TAR0764472
निर्वाचक का नाम : इन्द्रादेवी पति का नाम: घनश्याम गृह संख्या : 346 उम्र : 39 लिंग : महिला	फोटो उपलब्ध

460	TAR2169597
निर्वाचक का नाम : मुकेश बैरवा पिता का नाम: हेमराज बैरवा गृह संख्या : बैरवा मोहला उम्र : 20 लिंग : पुरुष	फोटो उपलब्ध

461	TAR2148146
निर्वाचक का नाम : किशन कीर पिता का नाम: शंकर कीर गृह संख्या : पारा उम्र : 20 लिंग : पुरुष	फोटो उपलब्ध

462	TAR2110351
निर्वाचक का नाम : संदीप साहू पिता का नाम: सीता राम तेली गृह संख्या : सीताराम तेली उम्र : 21 लिंग : पुरुष	फोटो उपलब्ध

463	TAR0045849	निर्वाचक का नाम : रफीक पिता का नाम: हुस्ना गृह संख्या : 97 उम्र : 50 लिंग : पुरुष	फोटो उपलब्ध	464	TAR2373546	निर्वाचक का नाम : मनीषा बैरवा पति का नाम: आशाराम बैरवा गृह संख्या : 105 उम्र : 21 लिंग : महिला	फोटो उपलब्ध	465	TAR1398874	निर्वाचक का नाम : सीताराम पिता का नाम: बजरंग लाल बैरवा गृह संख्या : 123 उम्र : 38 लिंग : पुरुष	फोटो उपलब्ध
466	RJ/13/102/531495	निर्वाचक का नाम : स्याणी पति का नाम: कजौड गृह संख्या : 131 उम्र : 67 लिंग : महिला	फोटो उपलब्ध	467	TAR1269265	निर्वाचक का नाम : रेखा पति का नाम: नोरत गृह संख्या : 131 उम्र : 39 लिंग : महिला	फोटो उपलब्ध	468	TAR2157956	निर्वाचक का नाम : संजू ग्वारिया पिता का नाम: नोरत ग्वारिया गृह संख्या : 131 उम्र : 23 लिंग : पुरुष	फोटो उपलब्ध
469	TAR0159236	निर्वाचक का नाम : मान कंवर पति का नाम: चन्द्र सिंह गृह संख्या : 132 उम्र : 51 लिंग : महिला	फोटो उपलब्ध	470	RJ/13/102/531137	निर्वाचक का नाम : चंदरसिंह पिता का नाम: जगवीरसिंह गृह संख्या : 132 उम्र : 50 लिंग : पुरुष	फोटो उपलब्ध	471	RJ/13/102/531584	निर्वाचक का नाम : गोविंदरसिंह पिता का नाम: जगवीरसिंह गृह संख्या : 132 उम्र : 46 लिंग : पुरुष	फोटो उपलब्ध
472	BGS1443001	निर्वाचक का नाम : ऋषिराज पति का नाम: गोविन्द सिंह गृह संख्या : 132 उम्र : 44 लिंग : महिला	फोटो उपलब्ध	473	BGS1164342	निर्वाचक का नाम : कल्याण सिंह पिता का नाम: जगवीर सिंह गृह संख्या : 132 उम्र : 44 लिंग : पुरुष	फोटो उपलब्ध	474	TAR0159293	निर्वाचक का नाम : सुनिता पति का नाम: कल्याण सिंह गृह संख्या : 132 उम्र : 38 लिंग : महिला	फोटो उपलब्ध
475	TAR2297406	निर्वाचक का नाम : अंतिमा राठीड पिता का नाम: गोविंद सिंह राठीड गृह संख्या : 132 उम्र : 20 लिंग : महिला	फोटो उपलब्ध	476	TAR2297869	निर्वाचक का नाम : ज्योति राठीड पिता का नाम: गोविंद सिंह राठीड गृह संख्या : 132 उम्र : 20 लिंग : महिला	फोटो उपलब्ध	477	TAR0046284	निर्वाचक का नाम : सत्यनारायण पिता का नाम: हीरा गृह संख्या : 136 उम्र : 52 लिंग : पुरुष	फोटो उपलब्ध
478	TAR1131671	निर्वाचक का नाम : मुकेश कुमार कीर पिता का नाम: सत्यनारायण कीर गृह संख्या : 136 उम्र : 33 लिंग : पुरुष	फोटो उपलब्ध	479	TAR1678226	निर्वाचक का नाम : ललिता देवी कीर पति का नाम: महेन्द्र कीर गृह संख्या : 136 उम्र : 32 लिंग : महिला	फोटो उपलब्ध	480	TAR1131689	निर्वाचक का नाम : महेन्द्र कीर पिता का नाम: सत्यनारायण कीर गृह संख्या : 136 उम्र : 31 लिंग : पुरुष	फोटो उपलब्ध
481	TAR2320737	निर्वाचक का नाम : हंसराज कीर पिता का नाम: सत्यनारायण कीर गृह संख्या : 136 उम्र : 24 लिंग : पुरुष	फोटो उपलब्ध	482	TAR2323152	निर्वाचक का नाम : फोरा कीर पति का नाम: हंसराज कीर गृह संख्या : 136 उम्र : 23 लिंग : महिला	फोटो उपलब्ध	483	RJ/13/102/532032	निर्वाचक का नाम : जगदीश पिता का नाम: लादू गृह संख्या : 137 उम्र : 68 लिंग : पुरुष	फोटो उपलब्ध
484	RJ/13/102/531753	निर्वाचक का नाम : बदाम पति का नाम: छोटू गृह संख्या : 137 उम्र : 63 लिंग : महिला	फोटो उपलब्ध	485	TAR2028496	निर्वाचक का नाम : रोशन लाल कीर पिता का नाम: छोटूलाल कीर गृह संख्या : 137 उम्र : 39 लिंग : पुरुष	फोटो उपलब्ध	486	TAR1269315	निर्वाचक का नाम : रामअवतार पिता का नाम: जगदीश गृह संख्या : 137 उम्र : 36 लिंग : पुरुष	फोटो उपलब्ध
487	TAR1399450	निर्वाचक का नाम : ममता पति का नाम: रामअवतार गृह संख्या : 137 उम्र : 32 लिंग : महिला	फोटो उपलब्ध	488	TAR1682707	निर्वाचक का नाम : ममता देवी पति का नाम: सांवर लाल कीर गृह संख्या : 137 उम्र : 32 लिंग : महिला	फोटो उपलब्ध	489	TAR2028488	निर्वाचक का नाम : रामी देवी कीर पति का नाम: रोशन लाल गृह संख्या : 137 उम्र : 32 लिंग : महिला	फोटो उपलब्ध
490	TAR1684182	निर्वाचक का नाम : सांवर लाल कीर पिता का नाम: छोटू लाल कीर गृह संख्या : 137 उम्र : 30 लिंग : पुरुष	फोटो उपलब्ध	491	RJ/13/102/531591	निर्वाचक का नाम : हरनाथ पिता का नाम: भूरा गृह संख्या : 138 उम्र : 88 लिंग : पुरुष	फोटो उपलब्ध	492	RJ/13/102/531186	निर्वाचक का नाम : सोहनी पति का नाम: हरनाथ गृह संख्या : 138 उम्र : 83 लिंग : महिला	फोटो उपलब्ध

493	RJ/13/102/531840	निर्वाचक का नाम : रामेश्वर पिता का नाम: हरनाथ गृह संख्या : 138 उम्र : 52 लिंग : पुरुष	फोटो उपलब्ध	494	RJ/13/102/531184	निर्वाचक का नाम : छोटी पति का नाम: रामेश्वर गृह संख्या : 138 उम्र : 50 लिंग : महिला	फोटो उपलब्ध	495	RJ/13/102/531205	निर्वाचक का नाम : रतन पिता का नाम: हरनाथ गृह संख्या : 138 उम्र : 48 लिंग : पुरुष	फोटो उपलब्ध
496	TAR0541318	निर्वाचक का नाम : सत्यनारायण पिता का नाम: हरनाथ गृह संख्या : 138 उम्र : 45 लिंग : पुरुष	फोटो उपलब्ध	497	TAR0652743	निर्वाचक का नाम : लीलादेवी पति का नाम: सत्यनारायण गृह संख्या : 138 उम्र : 43 लिंग : महिला	फोटो उपलब्ध	498	BGS2186641	निर्वाचक का नाम : किशन पिता का नाम: हरनाथ गृह संख्या : 138 उम्र : 39 लिंग : पुरुष	फोटो उपलब्ध
499	TAR1402320	निर्वाचक का नाम : पार्वती पति का नाम: किशनलाल गृह संख्या : 138 उम्र : 38 लिंग : महिला	फोटो उपलब्ध	500	TAR1401579	निर्वाचक का नाम : लेखराज पिता का नाम: रामेश्वर गुर्जर गृह संख्या : 138 उम्र : 27 लिंग : पुरुष	फोटो उपलब्ध	501	TAR1401728	निर्वाचक का नाम : पृथ्वी राज गुर्जर पिता का नाम: रामेश्वर गुर्जर गृह संख्या : 138 उम्र : 27 लिंग : पुरुष	फोटो उपलब्ध
502	TAR2110724	निर्वाचक का नाम : मनीषा पिता का नाम: रामेश्वर गृह संख्या : 138 उम्र : 24 लिंग : महिला	फोटो उपलब्ध	503	TAR2124998	निर्वाचक का नाम : टिनु गुर्जर पिता का नाम: सत्यनारायण गृह संख्या : 138 उम्र : 20 लिंग : पुरुष	फोटो उपलब्ध	504	RJ/13/102/531104	निर्वाचक का नाम : हीरा पति का नाम: काना गृह संख्या : 139 उम्र : 65 लिंग : महिला	फोटो उपलब्ध
505	BGS1443019	निर्वाचक का नाम : परमेश्वर पिता का नाम: काना गृह संख्या : 139 उम्र : 45 लिंग : पुरुष	फोटो उपलब्ध	506	TAR0541359	निर्वाचक का नाम : सीता पति का नाम: परमेश्वर गृह संख्या : 139 उम्र : 41 लिंग : महिला	फोटो उपलब्ध	507	TAR1017730	निर्वाचक का नाम : मोहनलाल गुर्जर पिता का नाम: कानाराम गुर्जर गृह संख्या : 139 उम्र : 35 लिंग : पुरुष	फोटो उपलब्ध
508	TAR1017722	निर्वाचक का नाम : सीमादेवी पति का नाम: मोहनलाल गुर्जर गृह संख्या : 139 उम्र : 33 लिंग : महिला	फोटो उपलब्ध	509	TAR1544683	निर्वाचक का नाम : जगदीश प्रसाद गुर्जर पिता का नाम: काना गुर्जर गृह संख्या : 139 उम्र : 28 लिंग : पुरुष	फोटो उपलब्ध	510	TAR2076016	निर्वाचक का नाम : मनराज गुर्जर पति का नाम: जगदीश गुर्जर गृह संख्या : 139 उम्र : 22 लिंग : महिला	फोटो उपलब्ध
511	BGS2186633	निर्वाचक का नाम : शिवराज पिता का नाम: सूरजमल गृह संख्या : 140 उम्र : 40 लिंग : पुरुष	फोटो उपलब्ध	512	TAR1017557	निर्वाचक का नाम : लाडदेवी पति का नाम: शिवराज गृह संख्या : 140 उम्र : 40 लिंग : महिला	फोटो उपलब्ध	513	TAR1887603	निर्वाचक का नाम : आशा देवी पिता का नाम: शिवराज गुर्जर गृह संख्या : 140 उम्र : 25 लिंग : महिला	फोटो उपलब्ध
514	TAR1887322	निर्वाचक का नाम : दिलखुश गुर्जर पिता का नाम: शिवराज गुर्जर गृह संख्या : 140 उम्र : 23 लिंग : पुरुष	फोटो उपलब्ध	515	TAR2228583	निर्वाचक का नाम : शंकर गुर्जर पिता का नाम: शिवराज गुर्जर गृह संख्या : 140 उम्र : 20 लिंग : पुरुष	फोटो उपलब्ध	516	BGS1443258	निर्वाचक का नाम : पारसी पति का नाम: हीरा गृह संख्या : 141 उम्र : 63 लिंग : महिला	फोटो उपलब्ध
517	TAR1062702	निर्वाचक का नाम : विमला देवी पति का नाम: कालू गृह संख्या : 141 उम्र : 45 लिंग : महिला	फोटो उपलब्ध	518	TAR1269299	निर्वाचक का नाम : कालूराम पिता का नाम: पारसी गृह संख्या : 141 उम्र : 39 लिंग : पुरुष	फोटो उपलब्ध	519	TAR1399500	निर्वाचक का नाम : गणेश पिता का नाम: हीरालाल गृह संख्या : 141 उम्र : 37 लिंग : पुरुष	फोटो उपलब्ध
520	TAR1017755	निर्वाचक का नाम : रेखा पति का नाम: गणेश गृह संख्या : 141 उम्र : 36 लिंग : महिला	फोटो उपलब्ध	521	TAR0959296	निर्वाचक का नाम : गजेन्द्र पिता का नाम: हीरालाल गृह संख्या : 141 उम्र : 36 लिंग : पुरुष	फोटो उपलब्ध	522	TAR1269257	निर्वाचक का नाम : लक्ष्मी पति का नाम: शिवजीराम गृह संख्या : 141 उम्र : 35 लिंग : महिला	फोटो उपलब्ध

523	TAR1017748	निर्वाचक का नाम : शिवजीराम पिता का नाम: हीरालाल गृह संख्या : 141 उम्र : 35 लिंग : पुरुष	फोटो उपलब्ध	524	TAR1802263	निर्वाचक का नाम : स्नेहलता मेवाडा पति का नाम: गजेंद्र मेवाडा गृह संख्या : 141 उम्र : 33 लिंग : महिला	फोटो उपलब्ध	525	RJ/13/102/531494	निर्वाचक का नाम : नारयणी पति का नाम: रामलाल गृह संख्या : 143 उम्र : 88 लिंग : महिला	फोटो उपलब्ध
526	RJ/13/102/532007	निर्वाचक का नाम : सेवा पिता का नाम: रामलाल गृह संख्या : 143 उम्र : 55 लिंग : पुरुष	फोटो उपलब्ध	527	RJ/13/102/531236	निर्वाचक का नाम : संतोक पति का नाम: सेवा गृह संख्या : 143 उम्र : 53 लिंग : महिला	फोटो उपलब्ध	528	TAR2162733	निर्वाचक का नाम : संपति देवी पति का नाम: शंकर कीर गृह संख्या : 143 उम्र : 53 लिंग : महिला	फोटो उपलब्ध
529	TAR0764498	निर्वाचक का नाम : मेवारा पिता का नाम: रामलाल गृह संख्या : 143 उम्र : 45 लिंग : पुरुष	फोटो उपलब्ध	530	TAR2162741	निर्वाचक का नाम : शंकर लाल पिता का नाम: पराजी कीर गृह संख्या : 143 उम्र : 41 लिंग : पुरुष	फोटो उपलब्ध	531	TAR1131697	निर्वाचक का नाम : फूलचन्द कीर पिता का नाम: रामलाल कीर गृह संख्या : 143 उम्र : 40 लिंग : पुरुष	फोटो उपलब्ध
532	TAR0764506	निर्वाचक का नाम : मिश्री पति का नाम: मेवालाल गृह संख्या : 143 उम्र : 39 लिंग : महिला	फोटो उपलब्ध	533	TAR1131705	निर्वाचक का नाम : गीता देवी कीर पति का नाम: फूल चन्द कीर गृह संख्या : 143 उम्र : 37 लिंग : महिला	फोटो उपलब्ध	534	TAR2014405	निर्वाचक का नाम : संतरा कीर पति का नाम: हंसराज कीर गृह संख्या : 143 उम्र : 25 लिंग : महिला	फोटो उपलब्ध
535	TAR2162758	निर्वाचक का नाम : बिंटीकीर पति का नाम: रामवतार कीर गृह संख्या : 143 उम्र : 25 लिंग : महिला	फोटो उपलब्ध	536	TAR2068195	निर्वाचक का नाम : पायल कीर पति का नाम: विक्रम कुमार कीर गृह संख्या : 143 उम्र : 23 लिंग : महिला	फोटो उपलब्ध	537	TAR2162766	निर्वाचक का नाम : रामवतार कीर पिता का नाम: शंकर कीर गृह संख्या : 143 उम्र : 20 लिंग : पुरुष	फोटो उपलब्ध
538	RJ/13/102/532039	निर्वाचक का नाम : धापू पति का नाम: रामस्वरूप गृह संख्या : 144 उम्र : 59 लिंग : महिला	फोटो उपलब्ध	539	TAR0159228	निर्वाचक का नाम : गोपन पति का नाम: सत्य प्रकाश गुर्जर गृह संख्या : 145 उम्र : 40 लिंग : महिला	फोटो उपलब्ध	540	TAR0045757	निर्वाचक का नाम : सत्यप्रकाश पिता का नाम: लादू गृह संख्या : 145 उम्र : 38 लिंग : पुरुष	फोटो उपलब्ध
541	TAR2338143	निर्वाचक का नाम : सुमन गुर्जर । पिता का नाम: सत्यप्रकाश गृह संख्या : 145 उम्र : 19 लिंग : महिला	फोटो उपलब्ध	542	RJ/13/102/531567	निर्वाचक का नाम : काना पिता का नाम: नारायण गृह संख्या : 146 उम्र : 70 लिंग : पुरुष	फोटो उपलब्ध	543	RJ/13/102/531021	निर्वाचक का नाम : नोसी पति का नाम: काना गृह संख्या : 146 उम्र : 68 लिंग : महिला	फोटो उपलब्ध
544	TAR0541383	निर्वाचक का नाम : ओमप्रकाश पिता का नाम: काना गृह संख्या : 146 उम्र : 39 लिंग : पुरुष	फोटो उपलब्ध	545	BGS2186450	निर्वाचक का नाम : प्रहलाद पिता का नाम: काना गृह संख्या : 146 उम्र : 39 लिंग : पुरुष	फोटो उपलब्ध	546	TAR1017763	निर्वाचक का नाम : सीमा देवी पति का नाम: प्रहलाद गुर्जर गृह संख्या : 146 उम्र : 38 लिंग : महिला	फोटो उपलब्ध
547	TAR1621465	निर्वाचक का नाम : मौनू गुर्जर पति का नाम: ओम प्रकाश गुर्जर गृह संख्या : 146 उम्र : 31 लिंग : महिला	फोटो उपलब्ध	548	RJ/13/102/531572	निर्वाचक का नाम : किशनलाल पिता का नाम: सूखा गृह संख्या : 147 उम्र : 60 लिंग : पुरुष	फोटो उपलब्ध	549	RJ/13/102/531066	निर्वाचक का नाम : नाथी पति का नाम: किशनलाल गृह संख्या : 147 उम्र : 58 लिंग : महिला	फोटो उपलब्ध
550	BGS2186211	निर्वाचक का नाम : सीमा पति का नाम: किशन लाल गृह संख्या : 147 उम्र : 55 लिंग : महिला	फोटो उपलब्ध	551	TAR1954569	निर्वाचक का नाम : मनिषा पति का नाम: शंकर गुर्जर गृह संख्या : 147 उम्र : 27 लिंग : महिला	फोटो उपलब्ध	552	TAR2068245	निर्वाचक का नाम : शंकर गुर्जर पिता का नाम: किशन लाल गृह संख्या : 147 उम्र : 24 लिंग : पुरुष	फोटो उपलब्ध

553	TAR2379402	निर्वाचक का नाम : रायबहादुर गुर्जर पिता का नाम: किशन लाल गुर्जर गृह संख्या : 147 उम्र : 20 लिंग : पुरुष	फोटो उपलब्ध	554	RJ/13/102/531108	निर्वाचक का नाम : पांचू पिता का नाम: सुखा गृह संख्या : 148 उम्र : 78 लिंग : पुरुष	फोटो उपलब्ध	555	RJ/13/102/531020	निर्वाचक का नाम : प्रेम पति का नाम: पांचू गृह संख्या : 148 उम्र : 73 लिंग : महिला	फोटो उपलब्ध
556	BGS2186088	निर्वाचक का नाम : कालू पिता का नाम: पांचू गृह संख्या : 148 उम्र : 39 लिंग : पुरुष	फोटो उपलब्ध	557	TAR1269208	निर्वाचक का नाम : कमलेश पिता का नाम: पांचू लाल गृह संख्या : 148 उम्र : 30 लिंग : पुरुष	फोटो उपलब्ध	558	TAR1955251	निर्वाचक का नाम : सरिता पिता का नाम: मुकेश गुर्जर गृह संख्या : 148 उम्र : 28 लिंग : महिला	फोटो उपलब्ध
559	TAR1955145	निर्वाचक का नाम : पूजा गुर्जर पति का नाम: कमलेश गुर्जर गृह संख्या : 148 उम्र : 23 लिंग : महिला	फोटो उपलब्ध	560	RJ/13/102/531185	निर्वाचक का नाम : जेतू पति का नाम: श्रवण गृह संख्या : 149 उम्र : 78 लिंग : महिला	फोटो उपलब्ध	561	RJ/13/102/532080	निर्वाचक का नाम : दुर्गा लाल पिता का नाम: श्रवण लाल गृह संख्या : 149 उम्र : 53 लिंग : पुरुष	फोटो उपलब्ध
562	BGS2186096	निर्वाचक का नाम : देवराज गुर्जर पिता का नाम: श्रवण गृह संख्या : 149 उम्र : 45 लिंग : पुरुष	फोटो उपलब्ध	563	TAR1544741	निर्वाचक का नाम : कीना देवी पति का नाम: देवराज गुर्जर गृह संख्या : 149 उम्र : 40 लिंग : महिला	फोटो उपलब्ध	564	TAR0653220	निर्वाचक का नाम : सीता पति का नाम: दुर्गालाल गृह संख्या : 149 उम्र : 38 लिंग : महिला	फोटो उपलब्ध
565	TAR1131713	निर्वाचक का नाम : भागचन्द्र गुर्जर पिता का नाम: श्रवण गुर्जर गृह संख्या : 149 उम्र : 35 लिंग : पुरुष	फोटो उपलब्ध	566	TAR2309649	निर्वाचक का नाम : अशोकगुर्जर पिता का नाम: दुर्गा लाल गृह संख्या : 149 उम्र : 24 लिंग : पुरुष	फोटो उपलब्ध	567	TAR2311967	निर्वाचक का नाम : कर्मा गुर्जर पति का नाम: अशोक गुर्जर गृह संख्या : 149 उम्र : 23 लिंग : महिला	फोटो उपलब्ध
568	TAR2240422	निर्वाचक का नाम : राकेश गुर्जर पिता का नाम: देवराज गुर्जर गृह संख्या : 149 उम्र : 20 लिंग : पुरुष	फोटो उपलब्ध	569	RJ/13/102/531002	निर्वाचक का नाम : राधा पति का नाम: अर्जुन गृह संख्या : 150 उम्र : 83 लिंग : महिला	फोटो उपलब्ध	570	RJ/13/102/531115	निर्वाचक का नाम : प्रहलाद पिता का नाम: रामचंद्र गृह संख्या : 150 उम्र : 63 लिंग : पुरुष	फोटो उपलब्ध
571	RJ/13/102/531114	निर्वाचक का नाम : मोतिया पति का नाम: प्रहलाद गृह संख्या : 150 उम्र : 61 लिंग : महिला	फोटो उपलब्ध	572	TAR1544691	निर्वाचक का नाम : टीना पति का नाम: धनराज गुर्जर गृह संख्या : 150 उम्र : 32 लिंग : महिला	फोटो उपलब्ध	573	RJ/13/102/531761	निर्वाचक का नाम : रामकरण पिता का नाम: सूरजमल गृह संख्या : 151 उम्र : 90 लिंग : पुरुष	फोटो उपलब्ध
574	TAR0045716	निर्वाचक का नाम : रोडी पति का नाम: रामकरण गृह संख्या : 151 उम्र : 86 लिंग : महिला	फोटो उपलब्ध	# 575	TAR2419257	निर्वाचक का नाम : गोपाल गुर्जर पिता का नाम: रामकरण गृह संख्या : 151 उम्र : 68 लिंग : पुरुष	फोटो उपलब्ध	# 576	TAR0045724	निर्वाचक का नाम : मथरा देवी पति का नाम: गोपाल गृह संख्या : 151 उम्र : 65 लिंग : महिला	फोटो उपलब्ध
577	RJ/13/102/531541	निर्वाचक का नाम : गोपी पिता का नाम: रामकरण गृह संख्या : 151 उम्र : 53 लिंग : पुरुष	फोटो उपलब्ध	578	BGS1341650	निर्वाचक का नाम : आशाराम पिता का नाम: रामकरण गृह संख्या : 151 उम्र : 41 लिंग : पुरुष	फोटो उपलब्ध	579	TAR0541367	निर्वाचक का नाम : मैना देवी पति का नाम: आशा राम गृह संख्या : 151 उम्र : 39 लिंग : महिला	फोटो उपलब्ध
580	TAR0159335	निर्वाचक का नाम : रमेश चन्द्र पिता का नाम: गोपाल गृह संख्या : 151 उम्र : 39 लिंग : पुरुष	फोटो उपलब्ध	581	TAR0651851	निर्वाचक का नाम : रामराज पिता का नाम: गोपाल गृह संख्या : 151 उम्र : 35 लिंग : पुरुष	फोटो उपलब्ध	582	TAR1176908	निर्वाचक का नाम : लाली देवी गुर्जर पति का नाम: रमेश गुर्जर गृह संख्या : 151 उम्र : 35 लिंग : महिला	फोटो उपलब्ध

583 निर्वाचक का नाम : टीना देवी गुर्जर पति का नाम: रामराज गुर्जर गृह संख्या : 151 उम्र : 34 लिंग : महिला	TAR1176882	584 निर्वाचक का नाम : मनराज गुर्जर पिता का नाम: गोपाल गुर्जर गृह संख्या : 151 उम्र : 33 लिंग : पुरुष	TAR1017789	585 निर्वाचक का नाम : मुकेश गुर्जर पिता का नाम: गोपाल गुर्जर गृह संख्या : 151 उम्र : 32 लिंग : पुरुष	TAR1017771
586 निर्वाचक का नाम : काली देवी गुर्जर पति का नाम: मुकेश कुमार गुर्जर गृह संख्या : 151 उम्र : 31 लिंग : महिला	TAR1176890	587 निर्वाचक का नाम : साक्षी गुर्जर पति का नाम: मनराज गुर्जर गृह संख्या : 151 उम्र : 27 लिंग : महिला	TAR1839778	588 निर्वाचक का नाम : नन्दा पिता का नाम: शिवनारायण गृह संख्या : 152 उम्र : 54 लिंग : पुरुष	RJ/13/102/531107
589 निर्वाचक का नाम : लाडा पति का नाम: नन्दा गृह संख्या : 152 उम्र : 54 लिंग : महिला	RJ/13/102/532058	590 निर्वाचक का नाम : धनराज गुर्जर पिता का नाम: प्रहलाद गुर्जर गृह संख्या : 152 उम्र : 37 लिंग : पुरुष	TAR1131721	591 निर्वाचक का नाम : प्रेमराज गुर्जर पिता का नाम: प्रहलाद गुर्जर गृह संख्या : 152 उम्र : 34 लिंग : पुरुष	TAR1131739
592 निर्वाचक का नाम : शंकर लाल गुर्जर पिता का नाम: नन्दा लाल गुर्जर गृह संख्या : 152 उम्र : 25 लिंग : पुरुष	TAR1806496	593 निर्वाचक का नाम : रामपाल पिता का नाम: हरिया गृह संख्या : 155 उम्र : 66 लिंग : पुरुष	TAR0652933	594 निर्वाचक का नाम : काली पति का नाम: रामपाल गृह संख्या : 155 उम्र : 63 लिंग : महिला	RJ/13/102/532009
595 निर्वाचक का नाम : नाथूलाल पिता का नाम: रामपाल गृह संख्या : 155 उम्र : 43 लिंग : पुरुष	TAR0652925	596 निर्वाचक का नाम : शिवजीराम पिता का नाम: रामपाल गृह संख्या : 155 उम्र : 40 लिंग : पुरुष	TAR0652818	597 निर्वाचक का नाम : निर्मला पति का नाम: शिवजीराम गृह संख्या : 155 उम्र : 38 लिंग : महिला	TAR0652917
598 निर्वाचक का नाम : काली देवी पति का नाम: नाथूलाल सैनी गृह संख्या : 155 उम्र : 37 लिंग : महिला	TAR1619659	599 निर्वाचक का नाम : संता पति का नाम: शंकर गृह संख्या : 156 उम्र : 61 लिंग : महिला	RJ/13/102/531165	600 निर्वाचक का नाम : कालू पिता का नाम: हरिया गृह संख्या : 157 उम्र : 58 लिंग : पुरुष	RJ/13/102/531772
601 निर्वाचक का नाम : हीरा पति का नाम: कालू गृह संख्या : 157 उम्र : 55 लिंग : महिला	RJ/13/102/531847	602 निर्वाचक का नाम : बुद्धिराम पिता का नाम: रामस्वरूप गृह संख्या : 157 उम्र : 33 लिंग : पुरुष	TAR0764837	603 निर्वाचक का नाम : मैना माली पति का नाम: बुद्धिराम गृह संख्या : 157 उम्र : 25 लिंग : महिला	TAR2296382
604 निर्वाचक का नाम : कैलाश कंवर पति का नाम: गोपालसिंह गृह संख्या : 158 उम्र : 78 लिंग : महिला	RJ/13/102/531197	605 निर्वाचक का नाम : भंवर कंवर पति का नाम: देवराज सिंह गृह संख्या : 158 उम्र : 41 लिंग : महिला	TAR0541516	606 निर्वाचक का नाम : युवराज सिंह पिता का नाम: देवराज सिंह कंवर गृह संख्या : 158 उम्र : 28 लिंग : पुरुष	TAR1399526
607 निर्वाचक का नाम : शक्ति सिंह राठी पिता का नाम: देवराज सिंह गृह संख्या : 158 उम्र : 21 लिंग : पुरुष	TAR2125276	608 निर्वाचक का नाम : कालू पिता का नाम: हरदेव गृह संख्या : 159 उम्र : 83 लिंग : पुरुष	RJ/13/102/531182	609 निर्वाचक का नाम : फूमों पति का नाम: कालू गृह संख्या : 159 उम्र : 78 लिंग : महिला	RJ/13/102/531543
610 निर्वाचक का नाम : शिवराज पिता का नाम: कालूराम गृह संख्या : 159 उम्र : 41 लिंग : पुरुष	TAR0764522	611 निर्वाचक का नाम : शिमला पति का नाम: शिवराज गृह संख्या : 159 उम्र : 39 लिंग : महिला	TAR0652842	612 निर्वाचक का नाम : प्रहलाद पिता का नाम: काना गृह संख्या : 160 उम्र : 58 लिंग : पुरुष	RJ/13/102/531109

613	RJ/13/102/531554	निर्वाचक का नाम : ज़ारसी पति का नाम: प्रहलाद गृह संख्या : 160 उम्र : 55 लिंग : महिला	फोटो उपलब्ध	614	TAR1774876	निर्वाचक का नाम : रामनिवास माली पति का नाम: प्रहलाद माली गृह संख्या : 160 उम्र : 25 लिंग : महिला	फोटो उपलब्ध	615	TAR2004968	निर्वाचक का नाम : विष्णु कुमार माली पिता का नाम: प्रहलाद माली गृह संख्या : 160 उम्र : 22 लिंग : पुरुष	फोटो उपलब्ध
616	RJ/13/102/531774	निर्वाचक का नाम : कैलाश पिता का नाम: हरजी गृह संख्या : 161 उम्र : 53 लिंग : पुरुष	फोटो उपलब्ध	617	RJ/13/102/532084	निर्वाचक का नाम : सुगनी पति का नाम: कैलाश गृह संख्या : 161 उम्र : 52 लिंग : महिला	फोटो उपलब्ध	618	TAR1399591	निर्वाचक का नाम : पार्वती पति का नाम: हरिओम गृह संख्या : 161 उम्र : 32 लिंग : महिला	फोटो उपलब्ध
619	TAR1269422	निर्वाचक का नाम : हरिओम पिता का नाम: कैलाश गृह संख्या : 161 उम्र : 31 लिंग : पुरुष	फोटो उपलब्ध	620	TAR1544766	निर्वाचक का नाम : कमलेश पिता का नाम: कैलाश गृह संख्या : 161 उम्र : 31 लिंग : पुरुष	फोटो उपलब्ध	621	TAR1544758	निर्वाचक का नाम : सीता देवी पति का नाम: कमलेश गृह संख्या : 161 उम्र : 30 लिंग : महिला	फोटो उपलब्ध
622	RJ/13/102/531561	निर्वाचक का नाम : महावीर पिता का नाम: सुवा गृह संख्या : 162 उम्र : 58 लिंग : पुरुष	फोटो उपलब्ध	623	RJ/13/102/531632	निर्वाचक का नाम : प्रेम पति का नाम: महावीर गृह संख्या : 162 उम्र : 55 लिंग : महिला	फोटो उपलब्ध	624	TAR1399575	निर्वाचक का नाम : रमेश पिता का नाम: महावीर गृह संख्या : 162 उम्र : 33 लिंग : पुरुष	फोटो उपलब्ध
625	TAR1269349	निर्वाचक का नाम : गीता पति का नाम: रमेश चन्द गृह संख्या : 162 उम्र : 30 लिंग : महिला	फोटो उपलब्ध	626	TAR1401108	निर्वाचक का नाम : दशरथ माली पिता का नाम: महावीर गृह संख्या : 162 उम्र : 27 लिंग : पुरुष	फोटो उपलब्ध	627	TAR1401967	निर्वाचक का नाम : ममता देवी पति का नाम: दशरथ गृह संख्या : 162 उम्र : 27 लिंग : महिला	फोटो उपलब्ध
628	TAR1759943	निर्वाचक का नाम : मुकेश कुमार माली पिता का नाम: महावीर माली गृह संख्या : 162 उम्र : 25 लिंग : पुरुष	फोटो उपलब्ध	629	TAR1887363	निर्वाचक का नाम : मनीष कुमार माली पिता का नाम: महावीर गृह संख्या : 162 उम्र : 23 लिंग : पुरुष	फोटो उपलब्ध	630	RJ/13/102/531110	निर्वाचक का नाम : लादू सिंह पिता का नाम: शंकर गृह संख्या : 163 उम्र : 69 लिंग : पुरुष	फोटो उपलब्ध
631	RJ/13/102/531534	निर्वाचक का नाम : विमला पति का नाम: लादूराम गृह संख्या : 163 उम्र : 60 लिंग : महिला	फोटो उपलब्ध	632	TAR0652511	निर्वाचक का नाम : शैतानसिंह पिता का नाम: लादूसिंह गृह संख्या : 163 उम्र : 40 लिंग : पुरुष	फोटो उपलब्ध	633	TAR0652529	निर्वाचक का नाम : भूरी पति का नाम: शैतानसिंह गृह संख्या : 163 उम्र : 38 लिंग : महिला	फोटो उपलब्ध
634	TAR0651893	निर्वाचक का नाम : शक्तिसिंह पिता का नाम: लादूसिंह गृह संख्या : 163 उम्र : 37 लिंग : पुरुष	फोटो उपलब्ध	635	TAR0764548	निर्वाचक का नाम : सोना पति का नाम: शक्तिसिंह गृह संख्या : 163 उम्र : 36 लिंग : महिला	फोटो उपलब्ध	636	BGS1164110	निर्वाचक का नाम : कांता पति का नाम: नन्दकिशोर गृह संख्या : 164 उम्र : 71 लिंग : महिला	फोटो उपलब्ध
637	TAR0072116	निर्वाचक का नाम : गजेन्द्र पिता का नाम: नन्दकिशोर गृह संख्या : 164 उम्र : 38 लिंग : पुरुष	फोटो उपलब्ध	638	TAR0072124	निर्वाचक का नाम : कोमल देवी पति का नाम: गजेन्द्र कुमार गृह संख्या : 164 उम्र : 37 लिंग : महिला	फोटो उपलब्ध	639	RJ/13/102/531375	निर्वाचक का नाम : माया पति का नाम: मदनलाल गृह संख्या : 165 उम्र : 75 लिंग : महिला	फोटो उपलब्ध
640	TAR1804830	निर्वाचक का नाम : अनिता जैन पिता का नाम: मदन लाल जैन गृह संख्या : 165 उम्र : 31 लिंग : महिला	फोटो उपलब्ध	641	RJ/13/102/531776	निर्वाचक का नाम : प्रेम पति का नाम: शिखरचन्द गृह संख्या : 166 उम्र : 83 लिंग : महिला	फोटो उपलब्ध	642	RJ/13/102/531594	निर्वाचक का नाम : ओमप्रकाश पिता का नाम: शिखरचन्द गृह संख्या : 166 उम्र : 63 लिंग : पुरुष	फोटो उपलब्ध

643	RJ/13/102/531777	निर्वाचक का नाम : अनिल पिता का नाम: शखिरचंद गृह संख्या : 166 उम्र : 59 लिंग : पुरुष	फोटो उपलब्ध	644	RJ/13/102/531255	निर्वाचक का नाम : इंदरा पति का नाम: ओमप्रकाश गृह संख्या : 166 उम्र : 58 लिंग : महिला	फोटो उपलब्ध	645	RJ/13/102/531256	निर्वाचक का नाम : इंदरा पति का नाम: अनिल गृह संख्या : 166 उम्र : 55 लिंग : महिला	फोटो उपलब्ध
646	RJ/13/102/531422	निर्वाचक का नाम : ज्ञानेन्द्र पिता का नाम: शिखरचन्द गृह संख्या : 166 उम्र : 49 लिंग : पुरुष	फोटो उपलब्ध	647	BGS1313816	निर्वाचक का नाम : ललिता पति का नाम: ज्ञानेन्द्र गृह संख्या : 166 उम्र : 46 लिंग : महिला	फोटो उपलब्ध	648	TAR0764696	निर्वाचक का नाम : सोनूकुमार पिता का नाम: ओमप्रकाश गृह संख्या : 166 उम्र : 35 लिंग : पुरुष	फोटो उपलब्ध
649	TAR1794783	निर्वाचक का नाम : सोना कुमारी पति का नाम: सोनू कुमार जैन गृह संख्या : 166 उम्र : 32 लिंग : महिला	फोटो उपलब्ध	650	TAR1176916	निर्वाचक का नाम : रवि जैन पिता का नाम: अनिल कुमार जैन गृह संख्या : 166 उम्र : 31 लिंग : पुरुष	फोटो उपलब्ध	651	TAR1795053	निर्वाचक का नाम : सपना जैन पति का नाम: रवि जैन गृह संख्या : 166 उम्र : 29 लिंग : महिला	फोटो उपलब्ध
652	TAR1886779	निर्वाचक का नाम : अभिषेक जैन पिता का नाम: ज्ञानेन्द्र कुमार जैन गृह संख्या : 166 उम्र : 23 लिंग : पुरुष	फोटो उपलब्ध	653	RJ/13/102/532087	निर्वाचक का नाम : मोहनकुमारी पति का नाम: शंकरसिंह गृह संख्या : 167 उम्र : 83 लिंग : महिला	फोटो उपलब्ध	654	RJ/13/102/531260	निर्वाचक का नाम : जगदीशकवर पति का नाम: शहरूज जीत गृह संख्या : 167 उम्र : 75 लिंग : महिला	फोटो उपलब्ध
655	RJ/13/102/531360	निर्वाचक का नाम : सुधन्वा सिंह पिता का नाम: विजयवहादुरसिंह गृह संख्या : 167 उम्र : 73 लिंग : पुरुष	फोटो उपलब्ध	656	RJ/13/102/531347	निर्वाचक का नाम : हंसकवर पति का नाम: सुधन्वासिंह गृह संख्या : 167 उम्र : 69 लिंग : महिला	फोटो उपलब्ध	657	RJ/13/102/531348	निर्वाचक का नाम : भंवरकवर पति का नाम: रायबहादुरसिंह गृह संख्या : 167 उम्र : 68 लिंग : महिला	फोटो उपलब्ध
658	RJ/13/102/531176	निर्वाचक का नाम : चंदरभानसिंह पिता का नाम: विजयवहादुरसिंह गृह संख्या : 167 उम्र : 65 लिंग : पुरुष	फोटो उपलब्ध	659	RJ/13/102/531359	निर्वाचक का नाम : दिलीपसिंह पिता का नाम: शंकरसिंह गृह संख्या : 167 उम्र : 63 लिंग : पुरुष	फोटो उपलब्ध	660	TAR0541623	निर्वाचक का नाम : नरपतसिंह पिता का नाम: शंकरसिंह गृह संख्या : 167 उम्र : 61 लिंग : पुरुष	फोटो उपलब्ध
661	RJ/13/102/531345	निर्वाचक का नाम : सदाकवर पति का नाम: दिलीपसिंह गृह संख्या : 167 उम्र : 58 लिंग : महिला	फोटो उपलब्ध	662	TAR0541631	निर्वाचक का नाम : सुमनकवर पति का नाम: नरपत सिंह गृह संख्या : 167 उम्र : 57 लिंग : महिला	फोटो उपलब्ध	663	RJ/13/102/531342	निर्वाचक का नाम : हिममतसिंह पिता का नाम: सुधन्वासिंह गृह संख्या : 167 उम्र : 51 लिंग : पुरुष	फोटो उपलब्ध
664	BGS2186286	निर्वाचक का नाम : पृथ्वीराज सिंह पिता का नाम: रायबहादुर सिंह गृह संख्या : 167 उम्र : 50 लिंग : पुरुष	फोटो उपलब्ध	665	TAR1398890	निर्वाचक का नाम : मधु कंवर पति का नाम: पृथ्वीराज सिंह गृह संख्या : 167 उम्र : 50 लिंग : महिला	फोटो उपलब्ध	666	BGS1313824	निर्वाचक का नाम : कर्णी सिंह पिता का नाम: सहस्त्रजीत सिंह गृह संख्या : 167 उम्र : 45 लिंग : पुरुष	फोटो उपलब्ध
667	BGS1313832	निर्वाचक का नाम : भूपेन्द्र सिंह पिता का नाम: सुधन्वा सिंह गृह संख्या : 167 उम्र : 45 लिंग : पुरुष	फोटो उपलब्ध	668	BGS1442623	निर्वाचक का नाम : धीरेन्द्र सिंह पिता का नाम: दिलीपसिंह गृह संख्या : 167 उम्र : 44 लिंग : पुरुष	फोटो उपलब्ध	669	BGS2185965	निर्वाचक का नाम : राजवीर सिंह पिता का नाम: चन्द्रभान सिंह गृह संख्या : 167 उम्र : 43 लिंग : पुरुष	फोटो उपलब्ध
670	TAR0159137	निर्वाचक का नाम : छेलु कंवर पति का नाम: करणी दान सिंह गृह संख्या : 167 उम्र : 42 लिंग : महिला	फोटो उपलब्ध	671	BGS1313840	निर्वाचक का नाम : बृजराज सिंह पिता का नाम: रायबहादुर सिंह गृह संख्या : 167 उम्र : 41 लिंग : पुरुष	फोटो उपलब्ध	672	TAR0652701	निर्वाचक का नाम : विक्रमजीतसिंह पिता का नाम: दिलीपसिंह गृह संख्या : 167 उम्र : 41 लिंग : पुरुष	फोटो उपलब्ध

673	TAR0764530	निर्वाचक का नाम : विजयलक्ष्मी पति का नाम: हिम्मतसिंह गृह संख्या : 167 उम्र : 40 लिंग : महिला	फोटो उपलब्ध	674	TAR1176932	निर्वाचक का नाम : ज्योत्सना पति का नाम: धरिन्द्र सिंह गृह संख्या : 167 उम्र : 38 लिंग : महिला	फोटो उपलब्ध	675	TAR0159129	निर्वाचक का नाम : टीना कंवर पति का नाम: भूपेन्द्र सिंह गृह संख्या : 167 उम्र : 37 लिंग : महिला	फोटो उपलब्ध
676	TAR1131747	निर्वाचक का नाम : नीलम भाटी पति का नाम: राजवीर सिंह गृह संख्या : 167 उम्र : 35 लिंग : महिला	फोटो उपलब्ध	677	TAR1176924	निर्वाचक का नाम : पूनम कंवर पति का नाम: बृजराज सिंह गृह संख्या : 167 उम्र : 34 लिंग : महिला	फोटो उपलब्ध	678	TAR2329167	निर्वाचक का नाम : भंवर प्रबल प्रताप सिंह पिता का नाम: करनी दान सिंह गृह संख्या : 167 उम्र : 19 लिंग : पुरुष	फोटो उपलब्ध
679	RJ/13/102/532060	निर्वाचक का नाम : प्रहलाद पिता का नाम: गोर्वधन गृह संख्या : 169 उम्र : 78 लिंग : पुरुष	फोटो उपलब्ध	680	RJ/13/102/531258	निर्वाचक का नाम : भंवर पति का नाम: प्रहलाद गृह संख्या : 169 उम्र : 73 लिंग : महिला	फोटो उपलब्ध	681	RJ/13/102/531315	निर्वाचक का नाम : श्यामलाल पिता का नाम: गोर्वधन गृह संख्या : 169 उम्र : 73 लिंग : पुरुष	फोटो उपलब्ध
682	BGS1164367	निर्वाचक का नाम : महेन्द्र पिता का नाम: प्रहलाद गृह संख्या : 169 उम्र : 52 लिंग : पुरुष	फोटो उपलब्ध	683	BGS1164359	निर्वाचक का नाम : राजेश कंवर पति का नाम: महेन्द्र गृह संख्या : 169 उम्र : 47 लिंग : महिला	फोटो उपलब्ध	684	BGS1164375	निर्वाचक का नाम : रामसिंह पिता का नाम: श्यामसिंह गृह संख्या : 169 उम्र : 46 लिंग : पुरुष	फोटो उपलब्ध
685	BGS1194968	निर्वाचक का नाम : नरेन्द्र पिता का नाम: प्रहलाद गृह संख्या : 169 उम्र : 44 लिंग : पुरुष	फोटो उपलब्ध	686	BGS1443464	निर्वाचक का नाम : विष्णुकंवर पति का नाम: नरेन्द्रसिंह गृह संख्या : 169 उम्र : 43 लिंग : महिला	फोटो उपलब्ध	687	TAR0652792	निर्वाचक का नाम : हंसाकंवर पति का नाम: रामसिंह गृह संख्या : 169 उम्र : 43 लिंग : महिला	फोटो उपलब्ध
688	TAR0652800	निर्वाचक का नाम : लक्ष्मणसिंह पिता का नाम: राधेश्याम गृह संख्या : 169 उम्र : 41 लिंग : पुरुष	फोटो उपलब्ध	689	TAR0541524	निर्वाचक का नाम : भरत कुमार पिता का नाम: राधेश्याम गृह संख्या : 169 उम्र : 38 लिंग : पुरुष	फोटो उपलब्ध	690	TAR1017805	निर्वाचक का नाम : सीमा पति का नाम: लक्ष्मणसिंह गृह संख्या : 169 उम्र : 38 लिंग : महिला	फोटो उपलब्ध
691	TAR1797083	निर्वाचक का नाम : पूजा कंवर पति का नाम: भरत सिंह गृह संख्या : 169 उम्र : 28 लिंग : महिला	फोटो उपलब्ध	692	TAR1836667	निर्वाचक का नाम : निशा कंवर पिता का नाम: महेन्द्र सिंह गृह संख्या : 169 उम्र : 24 लिंग : महिला	फोटो उपलब्ध	693	TAR2240083	निर्वाचक का नाम : नीलू कंवर दारोगा पिता का नाम: नरेंद्र सिंह गृह संख्या : 169 उम्र : 20 लिंग : महिला	फोटो उपलब्ध
694	RJ/13/102/531259	निर्वाचक का नाम : मजूं पति का नाम: गोपालदास गृह संख्या : 170 उम्र : 59 लिंग : महिला	फोटो उपलब्ध	695	TAR0652784	निर्वाचक का नाम : रघुवीरप्रसाद पिता का नाम: गोपालदास गृह संख्या : 170 उम्र : 35 लिंग : पुरुष	फोटो उपलब्ध	696	TAR1017565	निर्वाचक का नाम : प्रियंका पति का नाम: रघुवीरप्रसाद गृह संख्या : 170 उम्र : 35 लिंग : महिला	फोटो उपलब्ध
697	TAR0959304	निर्वाचक का नाम : शिवप्रकाश पिता का नाम: गोपाल गृह संख्या : 170 उम्र : 31 लिंग : पुरुष	फोटो उपलब्ध	698	TAR1697036	निर्वाचक का नाम : जितेंद्र कुमारी पति का नाम: शिवचंद्र राठौड़ गृह संख्या : 172 उम्र : 73 लिंग : महिला	फोटो उपलब्ध	699	TAR1039965	निर्वाचक का नाम : गोपालसिंह पिता का नाम: सुभानसिंह गृह संख्या : 172 उम्र : 73 लिंग : पुरुष	फोटो उपलब्ध
700	RJ/13/102/531329	निर्वाचक का नाम : स्वरूप कंवर पति का नाम: गोपालसिंह गृह संख्या : 172 उम्र : 68 लिंग : महिला	फोटो उपलब्ध	701	TAR0851576	निर्वाचक का नाम : अजयप्रतापसिंह पिता का नाम: गोपालसिंह गृह संख्या : 172 उम्र : 47 लिंग : पुरुष	फोटो उपलब्ध	702	BGS1341668	निर्वाचक का नाम : भूदेव पिता का नाम: गोपाल सिंह गृह संख्या : 172 उम्र : 46 लिंग : पुरुष	फोटो उपलब्ध

703	TAR1062561	निर्वाचक का नाम : विजयलक्ष्मीकंवर पति का नाम: अजयप्रतापसिंह गृह संख्या : 172 उम्र : 45 लिंग : महिला	704	TAR0159103	निर्वाचक का नाम : कमल कंवर पति का नाम: भवदेव सिंह गृह संख्या : 172 उम्र : 39 लिंग : महिला	705	RJ/13/102/531007	निर्वाचक का नाम : नारायण पिता का नाम: बंजरग गृह संख्या : 173 उम्र : 65 लिंग : पुरुष
706	RJ/13/102/531254	निर्वाचक का नाम : कमला पति का नाम: नारायण गृह संख्या : 173 उम्र : 61 लिंग : महिला	707	TAR0652503	निर्वाचक का नाम : शान्तिदेवी पति का नाम: सोनू गृह संख्या : 173 उम्र : 38 लिंग : महिला	708	TAR0652297	निर्वाचक का नाम : सोनूसिंह पिता का नाम: नारायणसिंह गृह संख्या : 173 उम्र : 37 लिंग : पुरुष
709	TAR1897958	निर्वाचक का नाम : रामपाल सिंह पिता का नाम: बजरंग सिंह गृह संख्या : 174 उम्र : 65 लिंग : पुरुष	710	RJ/13/102/531145	निर्वाचक का नाम : गीता पति का नाम: रामपाल गृह संख्या : 174 उम्र : 63 लिंग : महिला	711	RJ/13/102/532086	निर्वाचक का नाम : लादू पिता का नाम: गोकूल गृह संख्या : 176 उम्र : 74 लिंग : पुरुष
712	RJ/13/102/531810	निर्वाचक का नाम : गंगा पति का नाम: लादू गृह संख्या : 176 उम्र : 69 लिंग : महिला	713	RJ/13/102/532010	निर्वाचक का नाम : अयोध्या पति का नाम: रामस्वरूप गृह संख्या : 176 उम्र : 52 लिंग : महिला	714	TAR1402544	निर्वाचक का नाम : रामस्वरूप पिता का नाम: लादूराम गृह संख्या : 176 उम्र : 48 लिंग : पुरुष
715	TAR0764829	निर्वाचक का नाम : रामगोपाल पिता का नाम: लादूराम गृह संख्या : 176 उम्र : 36 लिंग : पुरुष	716	TAR1402635	निर्वाचक का नाम : रीना सेनी पति का नाम: रामगोपाल गृह संख्या : 176 उम्र : 30 लिंग : महिला	717	RJ/13/102/531242	निर्वाचक का नाम : सत्यनारायण पिता का नाम: काना गृह संख्या : 177 उम्र : 68 लिंग : पुरुष
718	RJ/13/102/531243	निर्वाचक का नाम : नाथी पति का नाम: सत्यनारायण गृह संख्या : 177 उम्र : 65 लिंग : महिला	719	RJ/13/102/531203	निर्वाचक का नाम : नाथू पिता का नाम: गोकूल गृह संख्या : 178 उम्र : 55 लिंग : पुरुष	720	RJ/13/102/531271	निर्वाचक का नाम : सुगनी पति का नाम: नाथू गृह संख्या : 178 उम्र : 53 लिंग : महिला
721	TAR1402122	निर्वाचक का नाम : द्वारका प्रसाद पिता का नाम: नाथू लाल गृह संख्या : 178 उम्र : 32 लिंग : पुरुष	722	TAR2067627	निर्वाचक का नाम : सुनीता कुम्हार पति का नाम: देवराज प्रजापत गृह संख्या : 178 उम्र : 29 लिंग : महिला	723	TAR1401157	निर्वाचक का नाम : देवराज पिता का नाम: नाथू गृह संख्या : 178 उम्र : 27 लिंग : पुरुष
724	TAR1401736	निर्वाचक का नाम : कालू पिता का नाम: नाथू लाल गृह संख्या : 178 उम्र : 27 लिंग : पुरुष	725	TAR1402015	निर्वाचक का नाम : मंजू कुमारी प्रजापत पति का नाम: द्वारका प्रसाद गृह संख्या : 178 उम्र : 27 लिंग : महिला	726	BGS1443423	निर्वाचक का नाम : बाली पति का नाम: जारसी गृह संख्या : 179 उम्र : 45 लिंग : महिला
727	BGS2186112	निर्वाचक का नाम : शिवनारायण पिता का नाम: धन्ना गृह संख्या : 180 उम्र : 84 लिंग : पुरुष	728	RJ/13/102/531294	निर्वाचक का नाम : हगामी पति का नाम: शिवनारायण गृह संख्या : 180 उम्र : 81 लिंग : महिला	729	TAR0158931	निर्वाचक का नाम : जारसी लाल पिता का नाम: रामचन्द्र गृह संख्या : 180 उम्र : 54 लिंग : पुरुष
730	BGS1341684	निर्वाचक का नाम : हेमराज पिता का नाम: शिवनारायण गृह संख्या : 180 उम्र : 43 लिंग : पुरुष	731	TAR2042380	निर्वाचक का नाम : मूली देवी पति का नाम: हेमराज गृह संख्या : 180 उम्र : 42 लिंग : महिला	732	TAR1399492	निर्वाचक का नाम : शैतान पिता का नाम: ग्यारसीलाल गृह संख्या : 180 उम्र : 28 लिंग : पुरुष

733	RJ/13/102/531513	निर्वाचक का नाम : श्रीकिशन पिता का नाम: नारायण गृह संख्या : 181 उम्र : 65 लिंग : पुरुष	734	RJ/13/102/531008	निर्वाचक का नाम : कमला पति का नाम: श्रीकिशन गृह संख्या : 181 उम्र : 62 लिंग : महिला	735	TAR0541300	निर्वाचक का नाम : हेमराज पिता का नाम: किशन गृह संख्या : 181 उम्र : 38 लिंग : पुरुष
736	TAR1062710	निर्वाचक का नाम : प्रियंका देवी पति का नाम: हेमराज बैरवा गृह संख्या : 181 उम्र : 37 लिंग : महिला	737	TAR1062728	निर्वाचक का नाम : पप्पू लाल बैरवा पिता का नाम: श्री किशन लाल बैरवा गृह संख्या : 181 उम्र : 32 लिंग : पुरुष	738	TAR2050854	निर्वाचक का नाम : मनीष बैरवा पिता का नाम: छोटू लाल गृह संख्या : 181 उम्र : 23 लिंग : पुरुष
739	TAR1544733	निर्वाचक का नाम : कजोडी पति का नाम: रामेश्वर गृह संख्या : 182 उम्र : 55 लिंग : महिला	740	TAR0691394	निर्वाचक का नाम : सीता पति का नाम: कैलाश गृह संख्या : 182 उम्र : 51 लिंग : महिला	741	RJ/13/102/531787	निर्वाचक का नाम : रामदेव पिता का नाम: श्रीकिशन गृह संख्या : 183 उम्र : 48 लिंग : पुरुष
742	BGS1443613	निर्वाचक का नाम : रामकन्या पति का नाम: रामदेव गृह संख्या : 183 उम्र : 45 लिंग : महिला	743	TAR0047233	निर्वाचक का नाम : भूरी पति का नाम: सीताराम गृह संख्या : 183 उम्र : 43 लिंग : महिला	744	BGS1195148	निर्वाचक का नाम : सीताराम पिता का नाम: श्रीकिशन गृह संख्या : 183 उम्र : 43 लिंग : पुरुष
745	TAR1944545	निर्वाचक का नाम : रवि कुमार बैरवा पिता का नाम: सीताराम गृह संख्या : 183 उम्र : 23 लिंग : पुरुष	746	TAR2067676	निर्वाचक का नाम : संजय कुमार बैरवा पिता का नाम: रामदेव बैरवा गृह संख्या : 183 उम्र : 22 लिंग : पुरुष	747	RJ/13/102/531708	निर्वाचक का नाम : गोपाल पिता का नाम: रामा गृह संख्या : 185 उम्र : 60 लिंग : पुरुष
748	TAR1745033	निर्वाचक का नाम : रसाली पति का नाम: गोपाल गृह संख्या : 185 उम्र : 56 लिंग : महिला	749	TAR0691253	निर्वाचक का नाम : सांवरलाल पिता का नाम: गोपाल गृह संख्या : 185 उम्र : 37 लिंग : पुरुष	750	TAR0691261	निर्वाचक का नाम : रामघणी पति का नाम: सांवरलाल गृह संख्या : 185 उम्र : 36 लिंग : महिला
751	TAR0790055	निर्वाचक का नाम : उगमा पिता का नाम: जगन्नाथ गृह संख्या : 186 उम्र : 78 लिंग : पुरुष	752	TAR1745058	निर्वाचक का नाम : गगां पति का नाम: उगमा गृह संख्या : 186 उम्र : 75 लिंग : महिला	753	TAR1269398	निर्वाचक का नाम : गणेश पिता का नाम: उगमा गृह संख्या : 186 उम्र : 28 लिंग : पुरुष
754	RJ/13/102/531677	निर्वाचक का नाम : समुन्द्रा पति का नाम: बट्टी गृह संख्या : 187 उम्र : 58 लिंग : महिला	755	RJ/13/102/531796	निर्वाचक का नाम : हेमराज पिता का नाम: रतना गृह संख्या : 187 उम्र : 53 लिंग : पुरुष	756	TAR1621481	निर्वाचक का नाम : परमेश्वरी पति का नाम: हेमराज गृह संख्या : 187 उम्र : 45 लिंग : महिला
757	TAR0653048	निर्वाचक का नाम : बनवारी पिता का नाम: बदरी गृह संख्या : 187 उम्र : 36 लिंग : पुरुष	758	TAR0691303	निर्वाचक का नाम : रामप्यारी पति का नाम: बनवारी गृह संख्या : 187 उम्र : 35 लिंग : महिला	759	TAR1062736	निर्वाचक का नाम : शिवराज बैरवा पिता का नाम: द्वारका प्रसाद बैरवा गृह संख्या : 187 उम्र : 32 लिंग : पुरुष
760	TAR1949130	निर्वाचक का नाम : सीताराम बैरवा पिता का नाम: बद्री लाल गृह संख्या : 187 उम्र : 23 लिंग : पुरुष	761	TAR2296911	निर्वाचक का नाम : हंसा बैरवा पति का नाम: शिवराज बैरवा गृह संख्या : 187 उम्र : 21 लिंग : महिला	762	TAR2159044	निर्वाचक का नाम : मुकेश बैरवा पिता का नाम: हेमराज गृह संख्या : 187 उम्र : 20 लिंग : पुरुष

763	RJ/13/102/531121	निर्वाचक का नाम : प्रेम पति का नाम: लाला गृह संख्या : 188 उम्र : 55 लिंग : महिला	फोटो उपलब्ध	764	RJ/13/102/531166	निर्वाचक का नाम : द्वारका पिता का नाम: भागीरथ गृह संख्या : 188 उम्र : 55 लिंग : पुरुष	फोटो उपलब्ध	765	TAR0046946	निर्वाचक का नाम : तुलसी पति का नाम: द्वारका गृह संख्या : 188 उम्र : 52 लिंग : महिला	फोटो उपलब्ध
766	TAR0045666	निर्वाचक का नाम : सुरेश पिता का नाम: लालाराम गृह संख्या : 188 उम्र : 42 लिंग : पुरुष	फोटो उपलब्ध	767	TAR1400035	निर्वाचक का नाम : पारस पिता का नाम: द्वारका गृह संख्या : 188 उम्र : 27 लिंग : पुरुष	फोटो उपलब्ध	768	TAR1976307	निर्वाचक का नाम : शंकर लाल बैरवा पिता का नाम: द्वारका बैरवा गृह संख्या : 188 उम्र : 25 लिंग : पुरुष	फोटो उपलब्ध
769	RJ/13/102/531536	निर्वाचक का नाम : रामी पति का नाम: रामकरण गृह संख्या : 189 उम्र : 58 लिंग : महिला	फोटो उपलब्ध	770	RJ/13/102/531523	निर्वाचक का नाम : काना पिता का नाम: श्रवण गृह संख्या : 189 उम्र : 55 लिंग : पुरुष	फोटो उपलब्ध	771	RJ/13/102/531509	निर्वाचक का नाम : कमला पति का नाम: काना गृह संख्या : 189 उम्र : 51 लिंग : महिला	फोटो उपलब्ध
772	BGS1313857	निर्वाचक का नाम : राधाकिशन पिता का नाम: हरजी गृह संख्या : 189 उम्र : 45 लिंग : पुरुष	फोटो उपलब्ध	773	BGS1313865	निर्वाचक का नाम : संतरा पति का नाम: राधाकिशन गृह संख्या : 189 उम्र : 43 लिंग : महिला	फोटो उपलब्ध	774	TAR0541292	निर्वाचक का नाम : रामधन पिता का नाम: लालाराम गृह संख्या : 189 उम्र : 38 लिंग : पुरुष	फोटो उपलब्ध
775	TAR0653030	निर्वाचक का नाम : रामकन्या पति का नाम: सुरेश गृह संख्या : 189 उम्र : 37 लिंग : महिला	फोटो उपलब्ध	776	TAR0653311	निर्वाचक का नाम : नौरती पति का नाम: रामधन गृह संख्या : 189 उम्र : 35 लिंग : महिला	फोटो उपलब्ध	777	TAR1269331	निर्वाचक का नाम : मनराज पिता का नाम: रामकरण गृह संख्या : 189 उम्र : 27 लिंग : पुरुष	फोटो उपलब्ध
778	TAR1664598	निर्वाचक का नाम : आशा राम बैरवा पिता का नाम: कानाराम बैरवा गृह संख्या : 189 उम्र : 27 लिंग : पुरुष	फोटो उपलब्ध	779	TAR2108017	निर्वाचक का नाम : रचना बैरवा पिता का नाम: राधाकिशन बैरवा गृह संख्या : 189 उम्र : 21 लिंग : महिला	फोटो उपलब्ध	780	TAR2143253	निर्वाचक का नाम : कोमल बैरवा पिता का नाम: राधा किशन गृह संख्या : 189 उम्र : 20 लिंग : महिला	फोटो उपलब्ध
781	TAR1705144	निर्वाचक का नाम : संतोक् पति का नाम: रामदेव गृह संख्या : 190 उम्र : 79 लिंग : महिला	फोटो उपलब्ध	782	RJ/13/102/531462	निर्वाचक का नाम : श्योजी पिता का नाम: रामदेव गृह संख्या : 190 उम्र : 53 लिंग : पुरुष	फोटो उपलब्ध	783	RJ/13/102/531080	निर्वाचक का नाम : प्रेम पति का नाम: श्योजी गृह संख्या : 190 उम्र : 52 लिंग : महिला	फोटो उपलब्ध
784	RJ/13/102/531580	निर्वाचक का नाम : महावीर पिता का नाम: जोरू गृह संख्या : 190 उम्र : 49 लिंग : पुरुष	फोटो उपलब्ध	785	BGS1443290	निर्वाचक का नाम : सीताराम पिता का नाम: रामदेव गृह संख्या : 190 उम्र : 48 लिंग : पुरुष	फोटो उपलब्ध	786	BGS2186377	निर्वाचक का नाम : शिमला पति का नाम: महावीर गृह संख्या : 190 उम्र : 44 लिंग : महिला	फोटो उपलब्ध
787	TAR0651901	निर्वाचक का नाम : सप्यारी पति का नाम: सीताराम गृह संख्या : 190 उम्र : 35 लिंग : महिला	फोटो उपलब्ध	788	TAR1621549	निर्वाचक का नाम : पप्पू बैरवा पिता का नाम: सोजीराम बैरवा गृह संख्या : 190 उम्र : 31 लिंग : पुरुष	फोटो उपलब्ध	789	TAR2067783	निर्वाचक का नाम : गीता बैरवा पिता का नाम: सीताराम बैरवा गृह संख्या : 190 उम्र : 25 लिंग : महिला	फोटो उपलब्ध
790	TAR1886837	निर्वाचक का नाम : मुकेश बैरवा पिता का नाम: महावीर बैरवा गृह संख्या : 190 उम्र : 23 लिंग : पुरुष	फोटो उपलब्ध	791	TAR2105484	निर्वाचक का नाम : जितेंद्र बैरवा पिता का नाम: सीताराम बैरवा गृह संख्या : 190 उम्र : 21 लिंग : पुरुष	फोटो उपलब्ध	792	TAR2158863	निर्वाचक का नाम : राजेंद्र बैरवा पिता का नाम: श्योजीराम बैरवा गृह संख्या : 190 उम्र : 20 लिंग : पुरुष	फोटो उपलब्ध

विधान सभा क्षेत्र की संख्या व नाम : 105-केकडी
अनुभाग की संख्या व नाम : 3-गुर्जर मोहल्ला,पारा

793

TAR2103943

निर्वाचक का नाम : विष्णु कीर
पिता का नाम: फूलचंद कीर
गृह संख्या : फूलचंद कीर
उम्र : 22 लिंग : पुरुष

फोटो उपलब्ध

794	TAR1678184	निर्वाचक का नाम : खुशाल मोहन मेघवंशी पिता का नाम: नवरतन गृह संख्या : 61 उम्र : 30 लिंग : पुरुष	फोटो उपलब्ध	795	TAR1677855	निर्वाचक का नाम : पूजा देवी पति का नाम: कल्याण बलाई गृह संख्या : 62 उम्र : 27 लिंग : महिला	फोटो उपलब्ध	796	BGS1164102	निर्वाचक का नाम : मंजू पति का नाम: रोशन गृह संख्या : 123 उम्र : 48 लिंग : महिला	फोटो उपलब्ध
797	TAR1581909	निर्वाचक का नाम : हंसराज पिता का नाम: सेवा राम कीर गृह संख्या : 143 उम्र : 28 लिंग : पुरुष	फोटो उपलब्ध	798	RJ/13/102/531296	निर्वाचक का नाम : शिवनन्दन सिंह पिता का नाम: जयसिंह गृह संख्या : 191 उम्र : 73 लिंग : पुरुष	फोटो उपलब्ध	799	TAR0159186	निर्वाचक का नाम : आशा कंवर पति का नाम: शिवरतन सिंह गृह संख्या : 191 उम्र : 71 लिंग : महिला	फोटो उपलब्ध
800	TAR0046995	निर्वाचक का नाम : मानकवर पति का नाम: शिवनन्दन सिंह गृह संख्या : 191 उम्र : 68 लिंग : महिला	फोटो उपलब्ध	801	TAR0046771	निर्वाचक का नाम : लोकेन्द्र सिंह पिता का नाम: शिवदत्त सिंह गृह संख्या : 191 उम्र : 55 लिंग : पुरुष	फोटो उपलब्ध	802	TAR0046763	निर्वाचक का नाम : रमा पति का नाम: लोकेन्द्र सिंह गृह संख्या : 191 उम्र : 49 लिंग : महिला	फोटो उपलब्ध
803	TAR0047019	निर्वाचक का नाम : तृप्ति पिता का नाम: शिवनन्दन सिंह गृह संख्या : 191 उम्र : 44 लिंग : महिला	फोटो उपलब्ध	804	TAR1268341	निर्वाचक का नाम : सुश्रुता पिता का नाम: शिवरतन सिंह गृह संख्या : 191 उम्र : 43 लिंग : महिला	फोटो उपलब्ध	805	TAR0047001	निर्वाचक का नाम : रिपुदमन पिता का नाम: शिवनन्दन गृह संख्या : 191 उम्र : 42 लिंग : पुरुष	फोटो उपलब्ध
806	BGS1313873	निर्वाचक का नाम : सिद्धार्थ पिता का नाम: शिवनन्दन गृह संख्या : 191 उम्र : 41 लिंग : पुरुष	फोटो उपलब्ध	807	TAR0159194	निर्वाचक का नाम : शान्तनु पिता का नाम: शिवरतन सिंह गृह संख्या : 191 उम्र : 41 लिंग : पुरुष	फोटो उपलब्ध	808	TAR1806488	निर्वाचक का नाम : स्नेहलता पति का नाम: सिद्धार्थ सिंह राठौड़ गृह संख्या : 191 उम्र : 39 लिंग : महिला	फोटो उपलब्ध
809	RJ/13/102/531503	निर्वाचक का नाम : महावीर पिता का नाम: नन्दा गृह संख्या : 192 उम्र : 61 लिंग : पुरुष	फोटो उपलब्ध	810	RJ/13/102/531618	निर्वाचक का नाम : पारसी पति का नाम: महावीर गृह संख्या : 192 उम्र : 59 लिंग : महिला	फोटो उपलब्ध	811	TAR1399948	निर्वाचक का नाम : सुनीता पिता का नाम: महावीर गृह संख्या : 192 उम्र : 27 लिंग : महिला	फोटो उपलब्ध
812	TAR1933266	निर्वाचक का नाम : कृष्णगोपाल लशकरी लशकरी पिता का नाम: महावीर गृह संख्या : 192 उम्र : 23 लिंग : पुरुष	फोटो उपलब्ध	813	RJ/13/102/532067	निर्वाचक का नाम : नोरत पिता का नाम: जगन्नाथ गृह संख्या : 193 उम्र : 79 लिंग : पुरुष	फोटो उपलब्ध	814	RJ/13/102/531124	निर्वाचक का नाम : पारसी पति का नाम: नोरत गृह संख्या : 193 उम्र : 74 लिंग : महिला	फोटो उपलब्ध
815	RJ/13/102/531082	निर्वाचक का नाम : जसवंत पिता का नाम: नोरत गृह संख्या : 193 उम्र : 48 लिंग : पुरुष	फोटो उपलब्ध	816	BGS1164391	निर्वाचक का नाम : देवराज पिता का नाम: नोरत गृह संख्या : 193 उम्र : 47 लिंग : पुरुष	फोटो उपलब्ध	817	BGS1443647	निर्वाचक का नाम : उर्मिलादेवी पति का नाम: देवराज गृह संख्या : 193 उम्र : 47 लिंग : महिला	फोटो उपलब्ध
818	BGS1164383	निर्वाचक का नाम : अन्जू पति का नाम: जसवन्त गृह संख्या : 193 उम्र : 45 लिंग : महिला	फोटो उपलब्ध	819	BGS1164409	निर्वाचक का नाम : रामधन पिता का नाम: नोरत गृह संख्या : 193 उम्र : 44 लिंग : पुरुष	फोटो उपलब्ध	820	BGS2186526	निर्वाचक का नाम : जशोदा पति का नाम: रामधन गृह संख्या : 193 उम्र : 44 लिंग : महिला	फोटो उपलब्ध
821	TAR1802255	निर्वाचक का नाम : विजय लक्ष्मी पिता का नाम: जसवंत लशकरी गृह संख्या : 193 उम्र : 25 लिंग : महिला	फोटो उपलब्ध	822	TAR1933282	निर्वाचक का नाम : सचिन लशकरी लशकरी पिता का नाम: देवराज लशकरी गृह संख्या : 193 उम्र : 23 लिंग : पुरुष	फोटो उपलब्ध	823	TAR2101780	निर्वाचक का नाम : दीपक लशकरी पिता का नाम: रामधन लशकरी गृह संख्या : 193 उम्र : 21 लिंग : पुरुष	फोटो उपलब्ध

824 निर्वाचक का नाम : महेन्द्र लशकरी पिता का नाम: जसवंत बामी गृह संख्या : 193 उम्र : 21 लिंग : पुरुष	TAR2105591 फोटो उपलब्ध	825 निर्वाचक का नाम : दीक्षा लशकरी पिता का नाम: देवराज लशकरी गृह संख्या : 193 उम्र : 20 लिंग : महिला	TAR2159580 फोटो उपलब्ध	826 निर्वाचक का नाम : सीता पति का नाम: धीसा गृह संख्या : 194 उम्र : 75 लिंग : महिला	RJ/13/102/531323 फोटो उपलब्ध
827 निर्वाचक का नाम : शिवजीराम पिता का नाम: धीसा गृह संख्या : 194 उम्र : 51 लिंग : पुरुष	RJ/13/102/531091 फोटो उपलब्ध	828 निर्वाचक का नाम : पुष्करराज पिता का नाम: धीसा गृह संख्या : 194 उम्र : 50 लिंग : पुरुष	RJ/13/102/531093 फोटो उपलब्ध	829 निर्वाचक का नाम : मंजू पति का नाम: पुष्करराज गृह संख्या : 194 उम्र : 49 लिंग : महिला	RJ/13/102/531322 फोटो उपलब्ध
830 निर्वाचक का नाम : कान्ता पति का नाम: शिवजी राम गृह संख्या : 194 उम्र : 47 लिंग : महिला	BGS2186492 फोटो उपलब्ध	831 निर्वाचक का नाम : हिमांशु परिहार पिता का नाम: पुष्करराज गृह संख्या : 194 उम्र : 32 लिंग : पुरुष	TAR1017813 फोटो उपलब्ध	832 निर्वाचक का नाम : स्वाती मारू अन्य: हिमांशु गृह संख्या : 194 उम्र : 31 लिंग : महिला	TAR1678366 फोटो उपलब्ध
833 निर्वाचक का नाम : दिव्यांशु परिहार पिता का नाम: पुष्कर राज गृह संख्या : 194 उम्र : 29 लिंग : पुरुष	TAR1399666 फोटो उपलब्ध	834 निर्वाचक का नाम : दशरथ परिहार पिता का नाम: शिवजीराम गृह संख्या : 194 उम्र : 25 लिंग : पुरुष	TAR1797091 फोटो उपलब्ध	835 निर्वाचक का नाम : नेहा परिहार पिता का नाम: पुष्कर राज परिहार गृह संख्या : 194 उम्र : 24 लिंग : महिला	TAR1841576 फोटो उपलब्ध
836 निर्वाचक का नाम : प्रवीण परिहार पिता का नाम: शिवजीराम गृह संख्या : 194 उम्र : 23 लिंग : पुरुष	TAR1544782 फोटो उपलब्ध	837 निर्वाचक का नाम : कोमल परिहार पिता का नाम: शिवजीराम गृह संख्या : 194 उम्र : 20 लिंग : महिला	TAR2319234 फोटो उपलब्ध	838 निर्वाचक का नाम : गजराजसिंह पिता का नाम: मंगलसिंह गृह संख्या : 196 उम्र : 56 लिंग : पुरुष	RJ/13/102/532077 फोटो उपलब्ध
839 निर्वाचक का नाम : पारस कंवर पति का नाम: गजराज सिंह गृह संख्या : 196 उम्र : 53 लिंग : महिला	BGS1313881 फोटो उपलब्ध	840 निर्वाचक का नाम : सुरेंद्र सिंह गोड पिता का नाम: गजराज सिंह गोड गृह संख्या : 196 उम्र : 33 लिंग : पुरुष	TAR1664259 फोटो उपलब्ध	841 निर्वाचक का नाम : गर्जेन्द्र सिंह राजपूत पिता का नाम: गजराज सिंह गोड गृह संख्या : 196 उम्र : 30 लिंग : पुरुष	TAR2031854 फोटो उपलब्ध
842 निर्वाचक का नाम : सायरी पति का नाम: सत्यनारायण गृह संख्या : 197 उम्र : 76 लिंग : महिला	RJ/13/102/531620 फोटो उपलब्ध	843 निर्वाचक का नाम : प्रकाश पिता का नाम: सत्यनारायण गृह संख्या : 197 उम्र : 49 लिंग : पुरुष	TAR1039973 फोटो उपलब्ध	844 निर्वाचक का नाम : प्रहलाद पिता का नाम: सत्यनारायण गृह संख्या : 197 उम्र : 42 लिंग : पुरुष	TAR0159400 फोटो उपलब्ध
845 निर्वाचक का नाम : छोटी पति का नाम: राधेश्याम गृह संख्या : 198 उम्र : 66 लिंग : महिला	RJ/13/102/531662 फोटो उपलब्ध	846 निर्वाचक का नाम : सोहनी पति का नाम: घनश्याम गृह संख्या : 198 उम्र : 62 लिंग : महिला	TAR1745066 फोटो उपलब्ध	847 निर्वाचक का नाम : सीताराम पिता का नाम: अर्जुन गृह संख्या : 198 उम्र : 61 लिंग : पुरुष	TAR0072009 फोटो उपलब्ध
848 निर्वाचक का नाम : प्रेम पति का नाम: सीताराम गृह संख्या : 198 उम्र : 58 लिंग : महिला	RJ/13/102/531811 फोटो उपलब्ध	849 निर्वाचक का नाम : रमेश पिता का नाम: राधेश्याम गृह संख्या : 198 उम्र : 46 लिंग : पुरुष	BGS1313915 फोटो उपलब्ध	850 निर्वाचक का नाम : सुरेश पिता का नाम: घनश्याम गृह संख्या : 198 उम्र : 43 लिंग : पुरुष	BGS1341718 फोटो उपलब्ध
851 निर्वाचक का नाम : सीता पति का नाम: सुरेश गृह संख्या : 198 उम्र : 42 लिंग : महिला	BGS2186518 फोटो उपलब्ध	852 निर्वाचक का नाम : सीमादेवी पति का नाम: रमेशकुमार गृह संख्या : 198 उम्र : 38 लिंग : महिला	TAR0652339 फोटो उपलब्ध	853 निर्वाचक का नाम : सीमा पति का नाम: मुरली गुर्जर गृह संख्या : 198 उम्र : 37 लिंग : महिला	TAR1017821 फोटो उपलब्ध

854	TAR0652321	निर्वाचक का नाम : मुरली गुर्जर पिता का नाम: सीताराम गृह संख्या : 198 उम्र : 37 लिंग : पुरुष	फोटो उपलब्ध	855	TAR1400464	निर्वाचक का नाम : सत्यनारायण पिता का नाम: धनश्याम गृह संख्या : 198 उम्र : 27 लिंग : पुरुष	फोटो उपलब्ध	856	RJ/13/102/531372	निर्वाचक का नाम : सीता पति का नाम: रामस्वरूप गृह संख्या : 199 उम्र : 63 लिंग : महिला	फोटो उपलब्ध
857	BGS1313923	निर्वाचक का नाम : मनोज पिता का नाम: रामस्वरूप गृह संख्या : 199 उम्र : 41 लिंग : पुरुष	फोटो उपलब्ध	858	TAR0652313	निर्वाचक का नाम : लोकेश पिता का नाम: रामस्वरूप गृह संख्या : 199 उम्र : 35 लिंग : पुरुष	फोटो उपलब्ध	859	TAR0652131	निर्वाचक का नाम : रेखा पति का नाम: मनोज गृह संख्या : 199 उम्र : 35 लिंग : महिला	फोटो उपलब्ध
860	TAR1399724	निर्वाचक का नाम : रिकू पति का नाम: लोकेश गृह संख्या : 199 उम्र : 34 लिंग : महिला	फोटो उपलब्ध	861	RJ/13/102/531392	निर्वाचक का नाम : सजनी पति का नाम: परसराम गृह संख्या : 200 उम्र : 79 लिंग : महिला	फोटो उपलब्ध	862	RJ/13/102/531812	निर्वाचक का नाम : सजनी पति का नाम: पुखराज गृह संख्या : 200 उम्र : 48 लिंग : महिला	फोटो उपलब्ध
863	BGS1498567	निर्वाचक का नाम : शिवराज पिता का नाम: परसराम गृह संख्या : 200 उम्र : 43 लिंग : पुरुष	फोटो उपलब्ध	864	BGS2186484	निर्वाचक का नाम : संतरा पति का नाम: शिवराज गृह संख्या : 200 उम्र : 42 लिंग : महिला	फोटो उपलब्ध	865	TAR1717115	निर्वाचक का नाम : कालूराम गुर्जर पिता का नाम: गोकुल गुर्जर गृह संख्या : 200 उम्र : 36 लिंग : पुरुष	फोटो उपलब्ध
866	TAR1399625	निर्वाचक का नाम : आशा पति का नाम: कालूराम गृह संख्या : 200 उम्र : 33 लिंग : महिला	फोटो उपलब्ध	867	TAR1954155	निर्वाचक का नाम : राकेश कुमार गुर्जर पिता का नाम: शिवराज गुर्जर गृह संख्या : 200 उम्र : 24 लिंग : पुरुष	फोटो उपलब्ध	868	BGS1313931	निर्वाचक का नाम : आशाराम पिता का नाम: रामचन्द्र गृह संख्या : 201 उम्र : 43 लिंग : पुरुष	फोटो उपलब्ध
869	BGS1443654	निर्वाचक का नाम : सीता पति का नाम: आशाराम गृह संख्या : 201 उम्र : 42 लिंग : महिला	फोटो उपलब्ध								

870	RJ/13/102/535052	निर्वाचक का नाम : सोहनी पति का नाम: राधाकिशन गृह संख्या : 389 उम्र : 65 लिंग : महिला	फोटो उपलब्ध	871	TAR1177732	निर्वाचक का नाम : मीरा देवी बागरिया पति का नाम: हीरा लाल बागरिया गृह संख्या : 389 उम्र : 47 लिंग : महिला	फोटो उपलब्ध	872	TAR0130997	निर्वाचक का नाम : दुर्गा लाल पिता का नाम: राधा किशन गृह संख्या : 389 उम्र : 40 लिंग : पुरुष	फोटो उपलब्ध
873	TAR0131003	निर्वाचक का नाम : समता पति का नाम: दुर्गा लाल गृह संख्या : 389 उम्र : 38 लिंग : महिला	फोटो उपलब्ध	874	TAR1544857	निर्वाचक का नाम : शेतान बागरिया पिता का नाम: राधाकिशन गृह संख्या : 389 उम्र : 35 लिंग : पुरुष	फोटो उपलब्ध	875	TAR1804822	निर्वाचक का नाम : सुशीला पति का नाम: शेतान बागरिया गृह संख्या : 389 उम्र : 33 लिंग : महिला	फोटो उपलब्ध
876	TAR1711811	निर्वाचक का नाम : माया देवी पति का नाम: रोडु बागरिया गृह संख्या : 389 उम्र : 31 लिंग : महिला	फोटो उपलब्ध	877	TAR1711795	निर्वाचक का नाम : मीरा बागरिया पति का नाम: सोनू बागरिया गृह संख्या : 389 उम्र : 30 लिंग : महिला	फोटो उपलब्ध	878	TAR1711803	निर्वाचक का नाम : रोडु बागरिया पिता का नाम: हीरालाल बागरिया गृह संख्या : 389 उम्र : 29 लिंग : पुरुष	फोटो उपलब्ध
879	TAR2158889	निर्वाचक का नाम : सोनू बागरिया पिता का नाम: हीरा बाड़ियों गृह संख्या : 389 उम्र : 20 लिंग : पुरुष	फोटो उपलब्ध	880	RJ/13/102/534440	निर्वाचक का नाम : रतना पिता का नाम: छोगा गृह संख्या : 390 उम्र : 63 लिंग : पुरुष	फोटो उपलब्ध	881	RJ/13/102/534439	निर्वाचक का नाम : सोहनी पति का नाम: रतना गृह संख्या : 390 उम्र : 61 लिंग : महिला	फोटो उपलब्ध
882	TAR1402064	निर्वाचक का नाम : रामलाल पिता का नाम: रतन गृह संख्या : 390 उम्र : 34 लिंग : पुरुष	फोटो उपलब्ध	883	TAR1402361	निर्वाचक का नाम : सीमा देवी पति का नाम: रामलाल गृह संख्या : 390 उम्र : 33 लिंग : महिला	फोटो उपलब्ध	884	TAR1401264	निर्वाचक का नाम : सूरत राम पिता का नाम: रतनलाल गृह संख्या : 390 उम्र : 27 लिंग : पुरुष	फोटो उपलब्ध
885	TAR2317642	निर्वाचक का नाम : सोना बागरिया पति का नाम: सुरतराम गृह संख्या : 390 उम्र : 24 लिंग : महिला	फोटो उपलब्ध	886	TAR0866715	निर्वाचक का नाम : सीता पति का नाम: पांचू गृह संख्या : 391 उम्र : 53 लिंग : महिला	फोटो उपलब्ध	887	BGS1315589	निर्वाचक का नाम : कालू पिता का नाम: गणेश गृह संख्या : 392 उम्र : 53 लिंग : पुरुष	फोटो उपलब्ध
888	BGS1315597	निर्वाचक का नाम : लाली पति का नाम: कालू गृह संख्या : 392 उम्र : 48 लिंग : महिला	फोटो उपलब्ध	889	TAR1402353	निर्वाचक का नाम : रसाली पति का नाम: रामराज गृह संख्या : 392 उम्र : 33 लिंग : महिला	फोटो उपलब्ध	890	TAR1400092	निर्वाचक का नाम : रामराज पिता का नाम: कालू गृह संख्या : 392 उम्र : 28 लिंग : पुरुष	फोटो उपलब्ध
891	TAR1401868	निर्वाचक का नाम : हंसराज पिता का नाम: कालू गृह संख्या : 392 उम्र : 27 लिंग : पुरुष	फोटो उपलब्ध	892	RJ/13/102/535018	निर्वाचक का नाम : हरनाथ पिता का नाम: धूला गृह संख्या : 393 उम्र : 68 लिंग : पुरुष	फोटो उपलब्ध	893	BGS1315605	निर्वाचक का नाम : जगदीश पिता का नाम: हरनाथ गृह संख्या : 393 उम्र : 43 लिंग : पुरुष	फोटो उपलब्ध
894	TAR0046409	निर्वाचक का नाम : बीना पति का नाम: जगदीश गृह संख्या : 393 उम्र : 42 लिंग : महिला	फोटो उपलब्ध	895	TAR0765156	निर्वाचक का नाम : पोलू पिता का नाम: हरनाथ गृह संख्या : 393 उम्र : 42 लिंग : पुरुष	फोटो उपलब्ध	896	TAR0765149	निर्वाचक का नाम : पारसी पति का नाम: पोलू गृह संख्या : 393 उम्र : 39 लिंग : महिला	फोटो उपलब्ध
897	TAR0900274	निर्वाचक का नाम : प्रहलाद पिता का नाम: हरनाथ गृह संख्या : 393 उम्र : 36 लिंग : पुरुष	फोटो उपलब्ध	898	TAR2067817	निर्वाचक का नाम : कर्मा अन्य: जगदीश गृह संख्या : 393 उम्र : 25 लिंग : पुरुष	फोटो उपलब्ध	899	TAR2067858	निर्वाचक का नाम : राजेश पिता का नाम: जगदीश गृह संख्या : 393 उम्र : 24 लिंग : पुरुष	फोटो उपलब्ध

900 निर्वाचक का नाम : सुरेश कुमार पिता का नाम: पोलू गृह संख्या : 393 उम्र : 20 लिंग : पुरुष	TAR2316198 फोटो उपलब्ध	901 निर्वाचक का नाम : देबी लाल बगरिया पिता का नाम: धुला राम बगरिया गृह संख्या : 394 उम्र : 65 लिंग : पुरुष	RJ/13/102/535049 फोटो उपलब्ध	902 निर्वाचक का नाम : कमला पति का नाम: देवी गृह संख्या : 394 उम्र : 63 लिंग : महिला	RJ/13/102/534128 फोटो उपलब्ध
903 निर्वाचक का नाम : लालू पिता का नाम: देवी गृह संख्या : 394 उम्र : 43 लिंग : पुरुष	BGS1315613 फोटो उपलब्ध	904 निर्वाचक का नाम : सेना पति का नाम: हरलाल गृह संख्या : 394 उम्र : 42 लिंग : महिला	TAR1690288 फोटो उपलब्ध	905 निर्वाचक का नाम : हरलाल पिता का नाम: देवी गृह संख्या : 394 उम्र : 42 लिंग : पुरुष	TAR0072140 फोटो उपलब्ध
906 निर्वाचक का नाम : रसाली पति का नाम: लालू गृह संख्या : 394 उम्र : 41 लिंग : महिला	TAR0046086 फोटो उपलब्ध	907 निर्वाचक का नाम : महावीर पिता का नाम: देवीलाल गृह संख्या : 394 उम्र : 36 लिंग : पुरुष	TAR0900282 फोटो उपलब्ध	908 निर्वाचक का नाम : रामचन्द्र पिता का नाम: देवीलाल गृह संख्या : 394 उम्र : 34 लिंग : पुरुष	TAR0900290 फोटो उपलब्ध
909 निर्वाचक का नाम : काली बागरिया पति का नाम: रामचन्द्र बागरिया गृह संख्या : 394 उम्र : 33 लिंग : महिला	TAR1717099 फोटो उपलब्ध	910 निर्वाचक का नाम : छोटू लाल पिता का नाम: देबी लाल गृह संख्या : 394 उम्र : 29 लिंग : पुरुष	TAR1717149 फोटो उपलब्ध	911 निर्वाचक का नाम : रोडी पति का नाम: महावीर बागरिया गृह संख्या : 394 उम्र : 27 लिंग : महिला	TAR1401298 फोटो उपलब्ध
912 निर्वाचक का नाम : कंचन कुमारी पति का नाम: छोटू लाल बगरिया गृह संख्या : 394 उम्र : 25 लिंग : महिला	TAR2067577 फोटो उपलब्ध	913 निर्वाचक का नाम : लादू पिता का नाम: श्रीपाल गृह संख्या : 395 उम्र : 63 लिंग : पुरुष	RJ/13/102/535003 फोटो उपलब्ध	914 निर्वाचक का नाम : फूलि पति का नाम: लादू गृह संख्या : 395 उम्र : 60 लिंग : महिला	RJ/13/102/535002 फोटो उपलब्ध
915 निर्वाचक का नाम : देवीलाल पिता का नाम: लादू गृह संख्या : 395 उम्र : 34 लिंग : पुरुष	TAR0900308 फोटो उपलब्ध	916 निर्वाचक का नाम : नंदा पिता का नाम: लक्ष्मण गृह संख्या : 396 उम्र : 71 लिंग : पुरुष	RJ/13/102/535024 फोटो उपलब्ध	917 निर्वाचक का नाम : लाली पति का नाम: नंदा गृह संख्या : 396 उम्र : 63 लिंग : महिला	TAR2129203 फोटो उपलब्ध
918 निर्वाचक का नाम : अमरा लाल पिता का नाम: नन्दलाल गृह संख्या : 396 उम्र : 41 लिंग : पुरुष	TAR0130971 फोटो उपलब्ध	919 निर्वाचक का नाम : लीला पति का नाम: अमरा गृह संख्या : 396 उम्र : 39 लिंग : महिला	TAR0130948 फोटो उपलब्ध	920 निर्वाचक का नाम : राजू पिता का नाम: नन्दलाल गृह संख्या : 396 उम्र : 38 लिंग : पुरुष	TAR0130989 फोटो उपलब्ध
921 निर्वाचक का नाम : सुनीता बागरिया पति का नाम: राजू लाल गृह संख्या : 396 उम्र : 35 लिंग : महिला	TAR1619642 फोटो उपलब्ध	922 निर्वाचक का नाम : ओम प्रकाश बगरिया पिता का नाम: नंदा बागरिया गृह संख्या : 396 उम्र : 34 लिंग : पुरुष	TAR1581776 फोटो उपलब्ध	923 निर्वाचक का नाम : सोन्या देवी पति का नाम: ओम प्रकाश बगरिया गृह संख्या : 396 उम्र : 31 लिंग : महिला	TAR1581826 फोटो उपलब्ध
924 निर्वाचक का नाम : सुशीला पति का नाम: हरजी राम बगरिया गृह संख्या : 396 उम्र : 30 लिंग : महिला	TAR2079945 फोटो उपलब्ध	925 निर्वाचक का नाम : मथरा पति का नाम: मुकेश बगरिया गृह संख्या : 396 उम्र : 28 लिंग : महिला	TAR2099513 फोटो उपलब्ध	926 निर्वाचक का नाम : जयनारायण पिता का नाम: धन्ना गृह संख्या : 397 उम्र : 48 लिंग : पुरुष	TAR0072132 फोटो उपलब्ध
927 निर्वाचक का नाम : रसाली पति का नाम: जयनारायण गृह संख्या : 397 उम्र : 46 लिंग : महिला	TAR0691428 फोटो उपलब्ध	928 निर्वाचक का नाम : पोलूराम पिता का नाम: धन्ना गृह संख्या : 397 उम्र : 34 लिंग : पुरुष	TAR0866814 फोटो उपलब्ध	929 निर्वाचक का नाम : लादी देवी पति का नाम: पोलूराम गृह संख्या : 397 उम्र : 32 लिंग : महिला	TAR1544808 फोटो उपलब्ध

930 निर्वाचक का नाम : प्रेमराज पिता का नाम: जयनारायण गृह संख्या : 397 उम्र : 25 लिंग : पुरुष	TAR2108280 फोटो उपलब्ध	931 निर्वाचक का नाम : घिसी देवी पति का नाम: प्रेमराज बगरिया गृह संख्या : 397 उम्र : 24 लिंग : महिला	TAR2108488 फोटो उपलब्ध	932 निर्वाचक का नाम : बंदी पिता का नाम: लक्ष्मण गृह संख्या : 398 उम्र : 63 लिंग : पुरुष	RJ/13/102/535062 फोटो उपलब्ध
933 निर्वाचक का नाम : पारसीदेवी पति का नाम: मोहनलाल गृह संख्या : 398 उम्र : 40 लिंग : महिला	TAR0765172 फोटो उपलब्ध	934 निर्वाचक का नाम : मोहन लाल पिता का नाम: बंदी लाल गृह संख्या : 398 उम्र : 40 लिंग : पुरुष	TAR0130930 फोटो उपलब्ध	935 निर्वाचक का नाम : श्रवण पिता का नाम: लक्ष्मण गृह संख्या : 399 उम्र : 55 लिंग : पुरुष	RJ/13/102/535020 फोटो उपलब्ध
936 निर्वाचक का नाम : लाली पति का नाम: श्रवण गृह संख्या : 399 उम्र : 53 लिंग : महिला	RJ/13/102/535021 फोटो उपलब्ध	937 निर्वाचक का नाम : कालू पिता का नाम: श्रवण गृह संख्या : 399 उम्र : 37 लिंग : पुरुष	TAR0900324 फोटो उपलब्ध	938 निर्वाचक का नाम : काना पिता का नाम: श्रवण गृह संख्या : 399 उम्र : 34 लिंग : पुरुष	TAR0900316 फोटो उपलब्ध
939 निर्वाचक का नाम : अमरी पति का नाम: कानाराम गृह संख्या : 399 उम्र : 32 लिंग : महिला	TAR1544865 फोटो उपलब्ध	940 निर्वाचक का नाम : नानगा पिता का नाम: लक्ष्मण गृह संख्या : 400 उम्र : 80 लिंग : पुरुष	BGS1164482 फोटो उपलब्ध	941 निर्वाचक का नाम : सजनी पति का नाम: नानगा गृह संख्या : 400 उम्र : 78 लिंग : महिला	RJ/13/102/534150 फोटो उपलब्ध
942 निर्वाचक का नाम : सीताराम पिता का नाम: नानगा गृह संख्या : 400 उम्र : 48 लिंग : पुरुष	BGS1442904 फोटो उपलब्ध	943 निर्वाचक का नाम : बदनी पति का नाम: सीताराम गृह संख्या : 400 उम्र : 46 लिंग : महिला	BGS1315621 फोटो उपलब्ध	944 निर्वाचक का नाम : रोडी बागरिया पति का नाम: शंकर लाल बागरिया गृह संख्या : 400 उम्र : 30 लिंग : महिला	TAR1717065 फोटो उपलब्ध
945 निर्वाचक का नाम : शंकर पिता का नाम: सीताराम गृह संख्या : 400 उम्र : 27 लिंग : पुरुष	TAR1400019 फोटो उपलब्ध	946 निर्वाचक का नाम : देवकरण पिता का नाम: नानगा गृह संख्या : 401 उम्र : 55 लिंग : पुरुष	BGS1315639 फोटो उपलब्ध	947 निर्वाचक का नाम : सीता पति का नाम: देवकरण गृह संख्या : 401 उम्र : 53 लिंग : महिला	RJ/13/102/535031 फोटो उपलब्ध
948 निर्वाचक का नाम : आशाराम पिता का नाम: देवकरण गृह संख्या : 401 उम्र : 33 लिंग : पुरुष	TAR1402197 फोटो उपलब्ध	949 निर्वाचक का नाम : नेहरू पति का नाम: आशाराम गृह संख्या : 401 उम्र : 23 लिंग : महिला	TAR2074722 फोटो उपलब्ध	950 निर्वाचक का नाम : गोपाल पिता का नाम: नानगा गृह संख्या : 402 उम्र : 51 लिंग : पुरुष	BGS1315647 फोटो उपलब्ध
951 निर्वाचक का नाम : वीमला देवी पति का नाम: श्योजी गृह संख्या : 402 उम्र : 28 लिंग : महिला	TAR1544824 फोटो उपलब्ध	952 निर्वाचक का नाम : सोजी पिता का नाम: गोपाल गृह संख्या : 402 उम्र : 27 लिंग : पुरुष	TAR1544832 फोटो उपलब्ध	953 निर्वाचक का नाम : सोनू बागरिया पिता का नाम: गोपाल गृह संख्या : 402 उम्र : 25 लिंग : पुरुष	TAR2074771 फोटो उपलब्ध
954 निर्वाचक का नाम : शिवराज बगरिया पिता का नाम: रामपाल गृह संख्या : 402 उम्र : 22 लिंग : पुरुष	TAR2107324 फोटो उपलब्ध	955 निर्वाचक का नाम : रामपाल पिता का नाम: चन्दा गृह संख्या : 403 उम्र : 58 लिंग : पुरुष	TAR0045922 फोटो उपलब्ध	956 निर्वाचक का नाम : लाली पति का नाम: रामपाल गृह संख्या : 403 उम्र : 55 लिंग : महिला	TAR0045930 फोटो उपलब्ध
957 निर्वाचक का नाम : छोटी पति का नाम: चतरा गृह संख्या : 403 उम्र : 39 लिंग : महिला	TAR0130955 फोटो उपलब्ध	958 निर्वाचक का नाम : चतरा पिता का नाम: चन्दा गृह संख्या : 403 उम्र : 38 लिंग : पुरुष	TAR0130963 फोटो उपलब्ध	959 निर्वाचक का नाम : रोडूमल पिता का नाम: रामपाल गृह संख्या : 403 उम्र : 35 लिंग : पुरुष	TAR0765198 फोटो उपलब्ध

विधान सभा क्षेत्र की संख्या व नाम : 105-केकडी
अनुभाग की संख्या व नाम : 5-मीणा बस्ती, गणेशपुरा

960	TAR0765180	निर्वाचक का नाम : पारसी पति का नाम: रोडूमल गृह संख्या : 403 उम्र : 34 लिंग : महिला	फोटो उपलब्ध	961	TAR1806470	निर्वाचक का नाम : छोटू बागरिया पिता का नाम: रामपाल बागरिया गृह संख्या : 403 उम्र : 25 लिंग : पुरुष	फोटो उपलब्ध	962	TAR1820984	निर्वाचक का नाम : इंद्रा पति का नाम: छोटू गृह संख्या : 403 उम्र : 25 लिंग : महिला	फोटो उपलब्ध
963	TAR2160026	निर्वाचक का नाम : रिकू बगरिया पति का नाम: शिवराज बगरिया गृह संख्या : 403 उम्र : 20 लिंग : महिला	फोटो उपलब्ध	964	RJ/13/102/535033	निर्वाचक का नाम : रामेशवर पिता का नाम: धूला गृह संख्या : 404 उम्र : 57 लिंग : पुरुष	फोटो उपलब्ध	965	RJ/13/102/535063	निर्वाचक का नाम : मांगीलाल पिता का नाम: धूला गृह संख्या : 404 उम्र : 57 लिंग : पुरुष	फोटो उपलब्ध
966	RJ/13/102/535022	निर्वाचक का नाम : सोहनी पति का नाम: मांगीलाल गृह संख्या : 404 उम्र : 57 लिंग : महिला	फोटो उपलब्ध	967	RJ/13/102/535032	निर्वाचक का नाम : लादी पति का नाम: रामेशवर गृह संख्या : 404 उम्र : 55 लिंग : महिला	फोटो उपलब्ध	968	TAR0047126	निर्वाचक का नाम : काना पिता का नाम: धूला गृह संख्या : 404 उम्र : 52 लिंग : पुरुष	फोटो उपलब्ध
969	TAR0046482	निर्वाचक का नाम : गीता पति का नाम: काना गृह संख्या : 404 उम्र : 50 लिंग : महिला	फोटो उपलब्ध	970	TAR0900332	निर्वाचक का नाम : रामनिवास पिता का नाम: रामेश्वर गृह संख्या : 404 उम्र : 36 लिंग : पुरुष	फोटो उपलब्ध	971	TAR0900357	निर्वाचक का नाम : सांवरलाल पिता का नाम: मांगीलाल गृह संख्या : 404 उम्र : 36 लिंग : पुरुष	फोटो उपलब्ध
972	TAR2014454	निर्वाचक का नाम : गुडिया पति का नाम: सांवर गृह संख्या : 404 उम्र : 32 लिंग : महिला	फोटो उपलब्ध	973	TAR1544840	निर्वाचक का नाम : पूजा देवी पति का नाम: महेन्द्र गृह संख्या : 404 उम्र : 29 लिंग : महिला	फोटो उपलब्ध	974	TAR1908086	निर्वाचक का नाम : लीला पति का नाम: गोविंद गृह संख्या : 404 उम्र : 29 लिंग : महिला	फोटो उपलब्ध
975	TAR1944560	निर्वाचक का नाम : गोविंद पिता का नाम: रामेशवर गृह संख्या : 404 उम्र : 26 लिंग : पुरुष	फोटो उपलब्ध	976	TAR2126522	निर्वाचक का नाम : शंकर बागरिया पिता का नाम: मांगीलाल बागरिया गृह संख्या : गुलाबबाडी उम्र : 26 लिंग : पुरुष	फोटो उपलब्ध	977	TAR2126167	निर्वाचक का नाम : सैना देवी बागरिया पति का नाम: शंकर बागरिया गृह संख्या : गुलाबबाडी उम्र : 24 लिंग : महिला	फोटो उपलब्ध

विधान सभा क्षेत्र की संख्या व नाम : 105-केकडी
घटक I - परिवर्धन सूची 1 (16-12-2025 से 21-02-2026 तक)

978	2	TAR2389849
निर्वाचक का नाम : ताराचंद खारोल । पिता का नाम: अमिताब खारोल गृह संख्या : 120 उम्र : 18 लिंग : पुरुष		फोटो उपलब्ध

979	3	TAR2398600
निर्वाचक का नाम : केशव राज सिंह राठौड़ पिता का नाम: हिम्मत सिंह राठौड़ गृह संख्या : 167 उम्र : 20 लिंग : पुरुष		फोटो उपलब्ध

980	1	TAR2401107
निर्वाचक का नाम : सोनिया कीर पिता का नाम: लाला राम कीर गृह संख्या : 02 उम्र : 19 लिंग : महिला		फोटो उपलब्ध

981	5	TAR2426732
निर्वाचक का नाम : संतरा देवी पति का नाम: देवी लाल बागरिया गृह संख्या : 395 उम्र : 32 लिंग : महिला		फोटो उपलब्ध

निर्वाचकों का विवरण :							
A) मतदाताओं की संख्या :							
		नामावली का प्रकार	निर्वाचक नामावली की पहचान :	मतदाताओं की संख्या :			
				पुरुष	महिला	तृतीय लिंग	कुल
I	मूल	मूल नामावली	समस्त पूरकों को समेकित करते हुए विशेष गहन पुनरीक्षण 2026 की मूल नामावली	498	479	0	977
II	घटक I - परिवर्धन सूची	पूरक 1	विशेष गहन पुनरीक्षण - 2026	2	2	0	4
III	घटक II - विलोपन सूची	पूरक 1	विशेष गहन पुनरीक्षण - 2026	1	1	0	2
IV	लिंग में संशोधन के कारण अंतर			0	0	0	0
पुनरीक्षण के बाद इस नामावली में शुद्ध निर्वाचक (I+II-III+IV)				499	480	0	979
B) संशोधनों की संख्या :							
नामावली का प्रकार		निर्वाचक नामावली की पहचान :		संशोधनों की संख्या :			
पूरक 1		विशेष गहन पुनरीक्षण - 2026		3			

निर्वाचक रजिस्ट्रीकरण अधिकारी द्वारा जारी

E2-मृत्यु, S2-स्थानांतरित, R2-दोहरी प्रविष्टि, M2-लापता, Q2-अहर्ता नहीं