

## निर्वाचक नामावली 2026 S20 राजस्थान

विधान सभा क्षेत्र की संख्या , नाम व आरक्षण स्थिति : 150 - झाडोल (अ.ज.जा.)		भाग संख्या : : 342																								
संसदीय निर्वाचन क्षेत्र की संख्या, नाम व आरक्षण स्थिति, जिसमें विधान सभा निर्वाचन क्षेत्र स्थित है : 19 - उदयपुर (अ.ज.जा.)																										
<b>1. पुनरीक्षण का विवरण</b>																										
पुनरीक्षण का वर्ष :	2026	<b>निर्वाचक नामावली की पहचान :</b>																								
अर्हता तिथि :	01-01-2026	समस्त पूरकों को समेकित करते हुए विशेष गहन पुनरीक्षण 2026 की मूल नामावली																								
पुनरीक्षण का स्वरूप :	विशेष गहन पुनरीक्षण - 2026																									
प्रकाशन की तिथि :	21-02-2026																									
<b>2. भाग व मतदान क्षेत्र का विवरण :</b>																										
भाग में आने वाले अनुभागों की संख्या और नाम :																										
1-आम्बा 2-साण्डावाडा 3-हुण्डला	<table style="width: 100%; border-collapse: collapse;"> <tr> <td style="width: 60%;">मुख्य शहर / मुख्य ग्राम</td> <td style="width: 20%;">: आम्बा</td> <td style="width: 20%;"></td> </tr> <tr> <td>वार्ड</td> <td>: </td> <td></td> </tr> <tr> <td>पोस्ट ऑफिस</td> <td>: DAIYA BO</td> <td></td> </tr> <tr> <td>पुलिस थाना</td> <td>: पानरवा</td> <td></td> </tr> <tr> <td>तहसील</td> <td>: फलासिया</td> <td></td> </tr> <tr> <td>जिला</td> <td>: उदयपुर</td> <td></td> </tr> <tr> <td>पिन कोड</td> <td>: 313701</td> <td></td> </tr> </table>					मुख्य शहर / मुख्य ग्राम	: आम्बा		वार्ड	:		पोस्ट ऑफिस	: DAIYA BO		पुलिस थाना	: पानरवा		तहसील	: फलासिया		जिला	: उदयपुर		पिन कोड	: 313701	
मुख्य शहर / मुख्य ग्राम	: आम्बा																									
वार्ड	:																									
पोस्ट ऑफिस	: DAIYA BO																									
पुलिस थाना	: पानरवा																									
तहसील	: फलासिया																									
जिला	: उदयपुर																									
पिन कोड	: 313701																									
<b>3. मतदान केंद्र का विवरण</b>																										
मतदान केंद्र की संख्या व नाम :	मतदान केन्द्र की विशेष हैसियत (पुरुष/महिला/सामान्य) :		सामान्य																							
342 - आम्बा			0																							
मतदान केंद्र का भवन व पता :	इस मतदान क्षेत्र के सहायक (ऑक्जिलियरी) मतदान केन्द्रों की संख्या :																									
राजकीय उच्च प्राथमिक विद्यालय, आम्बा																										
<b>4. मतदाताओं की संख्या :</b>																										
आरंभिक क्रम	अंतिम क्रम	मतदाताओं की संख्या																								
संख्या	संख्या	पुरुष	महिला	तृतीय लिंग	कुल																					
1	979	500	478	0	978																					

निर्वाचक रजिस्ट्रीकरण अधिकारी द्वारा जारी

Nazri Naksha

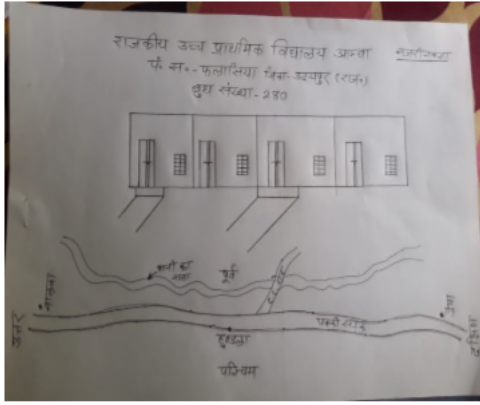

Google Map View

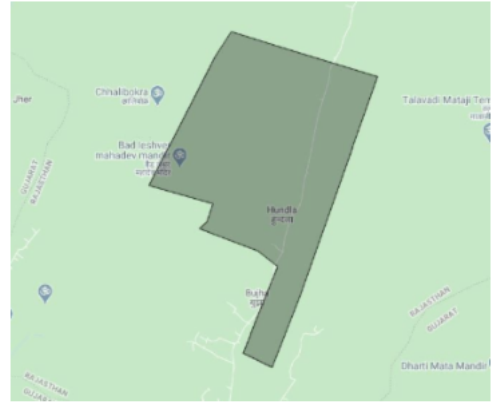

Polling Station Building Front View



Polling Station Front View



Cad View

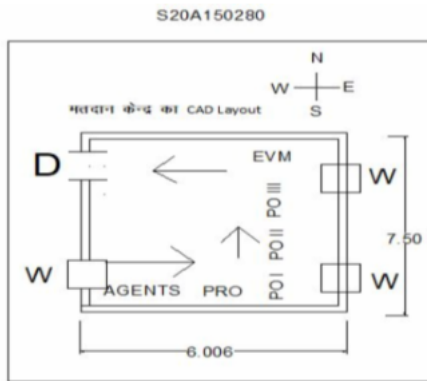

Key MAP View

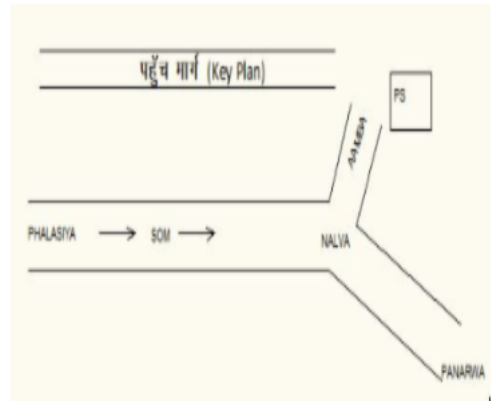

1 निर्वाचक का नाम : गला पिता का नाम: हकरा गृह संख्या : 2 उम्र : 67 लिंग : पुरुष	GPC1171834 फोटो उपलब्ध	2 निर्वाचक का नाम : वजी पिता का नाम: गला गृह संख्या : 2 उम्र : 64 लिंग : महिला	TCJ0349605 फोटो उपलब्ध	3 निर्वाचक का नाम : वक्सी पिता का नाम: हकरा गृह संख्या : 3 उम्र : 68 लिंग : पुरुष	GPC1171842 फोटो उपलब्ध
4 निर्वाचक का नाम : बबली पति का नाम: वक्सी गृह संख्या : 3 उम्र : 66 लिंग : महिला	RJ/17/147/153573 फोटो उपलब्ध	5 निर्वाचक का नाम : सुरेश कुमार पिता का नाम: वक्सी गृह संख्या : 3 उम्र : 42 लिंग : पुरुष	GPC1394386 फोटो उपलब्ध	6 निर्वाचक का नाम : सीता पति का नाम: सुरेश कुमार गृह संख्या : 3 उम्र : 39 लिंग : महिला	GPC1527829 फोटो उपलब्ध
7 निर्वाचक का नाम : रसीला देवी पति का नाम: मुकेश गृह संख्या : 3 उम्र : 29 लिंग : महिला	TCJ1141373 फोटो उपलब्ध	8 निर्वाचक का नाम : मुकेश पिता का नाम: वक्सी गृह संख्या : 3 उम्र : 28 लिंग : पुरुष	TCJ1141274 फोटो उपलब्ध	9 निर्वाचक का नाम : मावा पिता का नाम: नानजी गृह संख्या : 4 उम्र : 47 लिंग : पुरुष	GPC1292366 फोटो उपलब्ध
10 निर्वाचक का नाम : जमकू पति का नाम: मावा गृह संख्या : 4 उम्र : 45 लिंग : महिला	GPC1527837 फोटो उपलब्ध	11 निर्वाचक का नाम : सिकन्दर कुमार पिता का नाम: मावा राम गृह संख्या : 4 उम्र : 22 लिंग : पुरुष	TCJ2174746 फोटो उपलब्ध	12 निर्वाचक का नाम : सुजित पिता का नाम: मावा राम गृह संख्या : 4 उम्र : 20 लिंग : पुरुष	TCJ2160455 फोटो उपलब्ध
13 निर्वाचक का नाम : गीता कुमारी डामोर पति का नाम: सिकन्दर कुमार गृह संख्या : 4 उम्र : 20 लिंग : महिला	TCJ2237345 फोटो उपलब्ध	14 निर्वाचक का नाम : भेरा पिता का नाम: हलु गृह संख्या : 5 उम्र : 66 लिंग : पुरुष	RJ/17/147/153081 फोटो उपलब्ध	15 निर्वाचक का नाम : नानी पति का नाम: भेरा गृह संख्या : 5 उम्र : 64 लिंग : महिला	RJ/17/147/153331 फोटो उपलब्ध
16 निर्वाचक का नाम : प्रकाश चन्द्र पिता का नाम: भेरा गृह संख्या : 5 उम्र : 42 लिंग : पुरुष	GPC1292374 फोटो उपलब्ध	17 निर्वाचक का नाम : मणीलाल पिता का नाम: भेरा गृह संख्या : 5 उम्र : 37 लिंग : पुरुष	TCJ0538140 फोटो उपलब्ध	18 निर्वाचक का नाम : कैलाश देवी पति का नाम: मणि लाल गृह संख्या : 5 उम्र : 34 लिंग : महिला	TCJ0683250 फोटो उपलब्ध
19 निर्वाचक का नाम : अजित पिता का नाम: भेरा गृह संख्या : 5 उम्र : 26 लिंग : पुरुष	TCJ1678176 फोटो उपलब्ध	20 निर्वाचक का नाम : सुमित्रा देवी अन्य: अजित गृह संख्या : 5 उम्र : 25 लिंग : महिला	TCJ1736586 फोटो उपलब्ध	21 निर्वाचक का नाम : धर्मा पिता का नाम: हलु गृह संख्या : 6 उम्र : 68 लिंग : पुरुष	RJ/17/147/153262 फोटो उपलब्ध
22 निर्वाचक का नाम : वसकी पति का नाम: धर्मा गृह संख्या : 6 उम्र : 66 लिंग : महिला	RJ/17/147/153435 फोटो उपलब्ध	23 निर्वाचक का नाम : मगनलाल पिता का नाम: धर्मा गृह संख्या : 6 उम्र : 41 लिंग : पुरुष	GPC1292382 फोटो उपलब्ध	24 निर्वाचक का नाम : ईश्वर लाल पिता का नाम: धर्मा गृह संख्या : 6 उम्र : 40 लिंग : पुरुष	GPC1292390 फोटो उपलब्ध
25 निर्वाचक का नाम : वर्षा पति का नाम: मगनलाल गृह संख्या : 6 उम्र : 39 लिंग : महिला	GPC1527845 फोटो उपलब्ध	26 निर्वाचक का नाम : बसुदेवी पति का नाम: रंगा गृह संख्या : 6 उम्र : 36 लिंग : महिला	TCJ0840561 फोटो उपलब्ध	27 निर्वाचक का नाम : सुंदर लाल पिता का नाम: धर्म गृह संख्या : 6 उम्र : 35 लिंग : पुरुष	TCJ1679562 फोटो उपलब्ध
28 निर्वाचक का नाम : मीरा पति का नाम: सुंदर लाल गृह संख्या : 06 उम्र : 28 लिंग : महिला	TCJ1616499 फोटो उपलब्ध	29 निर्वाचक का नाम : अमरा पिता का नाम: हलु गृह संख्या : 7 उम्र : 66 लिंग : पुरुष	RJ/17/147/153437 फोटो उपलब्ध	30 निर्वाचक का नाम : शान्ती पति का नाम: अमरा गृह संख्या : 7 उम्र : 64 लिंग : महिला	TCJ0349613 फोटो उपलब्ध

31	TCJ1679521	निर्वाचक का नाम : सीतादेवी पति का नाम: सुरेश गृह संख्या : 7 उम्र : 53 लिंग : महिला	फोटो उपलब्ध	32	TCJ0112870	निर्वाचक का नाम : चन्दू पिता का नाम: अमरा गृह संख्या : 7 उम्र : 38 लिंग : पुरुष	फोटो उपलब्ध	33	TCJ0225748	निर्वाचक का नाम : बाबू पिता का नाम: अमरा गृह संख्या : 7 उम्र : 38 लिंग : पुरुष	फोटो उपलब्ध
34	TCJ0225755	निर्वाचक का नाम : मणी पति का नाम: बाबू गृह संख्या : 7 उम्र : 35 लिंग : महिला	फोटो उपलब्ध	35	TCJ1028612	निर्वाचक का नाम : पिन्दू देवी पति का नाम: चंदू गृह संख्या : 7 उम्र : 30 लिंग : महिला	फोटो उपलब्ध	36	TCJ1796457	निर्वाचक का नाम : भावना बेन डामोर पति का नाम: छबी लाल गरासिया गृह संख्या : 7 उम्र : 28 लिंग : महिला	फोटो उपलब्ध
37	TCJ1796523	निर्वाचक का नाम : शर्मिला कुमारी पनदोर पिता का नाम: राम लाल गृह संख्या : 7 उम्र : 26 लिंग : महिला	फोटो उपलब्ध	38	TCJ2174837	निर्वाचक का नाम : नरसी लाल पिता का नाम: अमरा जी तबियाड गृह संख्या : 7 उम्र : 23 लिंग : पुरुष	फोटो उपलब्ध	39	TCJ2162394	निर्वाचक का नाम : सज्जना देवी पति का नाम: नरसी लाल गृह संख्या : 7 उम्र : 20 लिंग : महिला	फोटो उपलब्ध
40	RJ/17/147/153450	निर्वाचक का नाम : कावा पिता का नाम: नाथू गृह संख्या : 8 उम्र : 71 लिंग : पुरुष	फोटो उपलब्ध	41	RJ/17/147/153434	निर्वाचक का नाम : जुमली पति का नाम: कावा गृह संख्या : 8 उम्र : 69 लिंग : महिला	फोटो उपलब्ध	42	TCJ1736578	निर्वाचक का नाम : शर्मिला कुमारी पति का नाम: बिरबल ताबियाड गृह संख्या : 8 उम्र : 30 लिंग : महिला	फोटो उपलब्ध
43	TCJ1599117	निर्वाचक का नाम : बीरबल पिता का नाम: काबा गृह संख्या : 08 उम्र : 24 लिंग : पुरुष	फोटो उपलब्ध	44	GPC1292408	निर्वाचक का नाम : पूनम चन्द पिता का नाम: कावा गृह संख्या : 9 उम्र : 44 लिंग : पुरुष	फोटो उपलब्ध	45	TCJ0934893	निर्वाचक का नाम : सीता पति का नाम: पूनम चन्द गृह संख्या : 9 उम्र : 42 लिंग : महिला	फोटो उपलब्ध
46	TCJ1791946	निर्वाचक का नाम : सुमित्रा देवी तबियाड पति का नाम: शबी लाल गृह संख्या : 9 उम्र : 25 लिंग : महिला	फोटो उपलब्ध	47	TCJ1791896	निर्वाचक का नाम : साबी लाल तबियाड पिता का नाम: पूनम चंद गृह संख्या : 9 उम्र : 21 लिंग : पुरुष	फोटो उपलब्ध	48	TCJ2080661	निर्वाचक का नाम : अजे कुमार तबियाड पिता का नाम: पूनम चन्द तबियाड गृह संख्या : 9 उम्र : 19 लिंग : पुरुष	फोटो उपलब्ध
49	TCJ2043594	निर्वाचक का नाम : गोविन्द कुमार पिता का नाम: हीरा लाल गृह संख्या : 10 उम्र : 23 लिंग : पुरुष	फोटो उपलब्ध	50	RJ/17/147/153346	निर्वाचक का नाम : नानका पिता का नाम: थावरा गृह संख्या : 11 उम्र : 67 लिंग : पुरुष	फोटो उपलब्ध	51	GPC1171875	निर्वाचक का नाम : गुमली पति का नाम: नानका गृह संख्या : 11 उम्र : 66 लिंग : महिला	फोटो उपलब्ध
52	TCJ0271148	निर्वाचक का नाम : नटवर पिता का नाम: नानका गृह संख्या : 11 उम्र : 38 लिंग : पुरुष	फोटो उपलब्ध	53	TCJ0271155	निर्वाचक का नाम : लीला पति का नाम: नवर गृह संख्या : 11 उम्र : 36 लिंग : महिला	फोटो उपलब्ध	54	TCJ1678846	निर्वाचक का नाम : संगीतादेवी अन्य: जीवतराम गृह संख्या : 11 उम्र : 30 लिंग : महिला	फोटो उपलब्ध
55	RJ/17/147/154416	निर्वाचक का नाम : देवा पिता का नाम: पन्ना गृह संख्या : 12 उम्र : 88 लिंग : पुरुष	फोटो उपलब्ध	56	RJ/17/147/154437	निर्वाचक का नाम : मुगली पति का नाम: देवा गृह संख्या : 12 उम्र : 84 लिंग : महिला	फोटो उपलब्ध	57	RJ/17/147/154415	निर्वाचक का नाम : मोवनी पति का नाम: देवा गृह संख्या : 12 उम्र : 81 लिंग : महिला	फोटो उपलब्ध
58	TCJ2229375	निर्वाचक का नाम : राहुल गरासिया पिता का नाम: रूप लाल गरासिया गृह संख्या : 12 उम्र : 26 लिंग : पुरुष	फोटो उपलब्ध	59	GPC1172568	निर्वाचक का नाम : लीला पति का नाम: वजाराम गृह संख्या : 13 उम्र : 45 लिंग : महिला	फोटो उपलब्ध	60	RJ/17/147/154462	निर्वाचक का नाम : रंगा पिता का नाम: होना गृह संख्या : 15 उम्र : 55 लिंग : पुरुष	फोटो उपलब्ध

61	RJ/17/147/153418	निर्वाचक का नाम : हकरी पिता का नाम: रंगा गृह संख्या : 15 उम्र : 54 लिंग : महिला	फोटो उपलब्ध	62	TCJ1141183	निर्वाचक का नाम : नारूलाल पिता का नाम: रंगलाल गृह संख्या : 15 उम्र : 30 लिंग : पुरुष	फोटो उपलब्ध	63	TCJ1141225	निर्वाचक का नाम : ललिता पिता का नाम: नारूलाल गृह संख्या : 15 उम्र : 29 लिंग : महिला	फोटो उपलब्ध
64	GPC1171909	निर्वाचक का नाम : हिरालाल पिता का नाम: हकरा गृह संख्या : 16 उम्र : 69 लिंग : पुरुष	फोटो उपलब्ध	65	GPC1171917	निर्वाचक का नाम : गंगा पिता का नाम: हिरालाल गृह संख्या : 16 उम्र : 66 लिंग : महिला	फोटो उपलब्ध	66	TCJ0846758	निर्वाचक का नाम : बोफत राम पिता का नाम: हीरा गृह संख्या : 16 उम्र : 41 लिंग : पुरुष	फोटो उपलब्ध
67	TCJ0840587	निर्वाचक का नाम : भावनादेवी पिता का नाम: वोफतराम गृह संख्या : 16 उम्र : 40 लिंग : महिला	फोटो उपलब्ध	68	TCJ1028539	निर्वाचक का नाम : अनिल पिता का नाम: हीरा लाल गृह संख्या : 16 उम्र : 35 लिंग : पुरुष	फोटो उपलब्ध	69	TCJ0112896	निर्वाचक का नाम : शान्ति पिता का नाम: हीरा लाल गृह संख्या : 16 उम्र : 34 लिंग : पुरुष	फोटो उपलब्ध
70	TCJ0840595	निर्वाचक का नाम : मन्जुदेवी पिता का नाम: शांतिलाल गृह संख्या : 16 उम्र : 33 लिंग : महिला	फोटो उपलब्ध	71	TCJ1977461	निर्वाचक का नाम : राहुल कुमार गरसिया पिता का नाम: हीरा लाल गरसिया गृह संख्या : 16 उम्र : 26 लिंग : पुरुष	फोटो उपलब्ध	72	TCJ2064673	निर्वाचक का नाम : वरजू बाई अन्य: हकरा गृह संख्या : 17 उम्र : 97 लिंग : महिला	फोटो उपलब्ध
73	RJ/17/147/153488	निर्वाचक का नाम : राजेन्द्र पिता का नाम: हकरा गृह संख्या : 17 उम्र : 56 लिंग : पुरुष	फोटो उपलब्ध	74	RJ/17/147/153229	निर्वाचक का नाम : रोशनी पिता का नाम: राजेन्द्र गृह संख्या : 17 उम्र : 54 लिंग : महिला	फोटो उपलब्ध	75	GPC2096691	निर्वाचक का नाम : महेन्द्र पिता का नाम: राजेन्द्र गृह संख्या : 17 उम्र : 36 लिंग : पुरुष	फोटो उपलब्ध
76	TCJ0840603	निर्वाचक का नाम : सुमित्रादेवी पिता का नाम: महेन्द्र कुमार गृह संख्या : 17 उम्र : 30 लिंग : महिला	फोटो उपलब्ध	77	TCJ1796481	निर्वाचक का नाम : अमित कुमार नानमा पिता का नाम: ईश्वर गृह संख्या : 17 उम्र : 21 लिंग : पुरुष	फोटो उपलब्ध	78	TCJ1887264	निर्वाचक का नाम : मनीषा देवी नानमा पिता का नाम: जगदीश कुमार गृह संख्या : 17 उम्र : 20 लिंग : महिला	फोटो उपलब्ध
79	TCJ1796234	निर्वाचक का नाम : भूरी लाल खोखरिया पिता का नाम: शंकर गृह संख्या : 18 उम्र : 26 लिंग : पुरुष	फोटो उपलब्ध	80	TCJ1796242	निर्वाचक का नाम : करुणा देवी खोखरिया पिता का नाम: केविन खोखरिया गृह संख्या : 18 उम्र : 21 लिंग : महिला	फोटो उपलब्ध	81	RJ/17/147/154446	निर्वाचक का नाम : रंगा पिता का नाम: हकरा गृह संख्या : 19 उम्र : 56 लिंग : पुरुष	फोटो उपलब्ध
82	RJ/17/147/153601	निर्वाचक का नाम : सेली पिता का नाम: रंगा गृह संख्या : 19 उम्र : 54 लिंग : महिला	फोटो उपलब्ध	83	TCJ0840645	निर्वाचक का नाम : प्रवीण पिता का नाम: रंगा गृह संख्या : 19 उम्र : 30 लिंग : पुरुष	फोटो उपलब्ध	84	TCJ1028554	निर्वाचक का नाम : लक्ष्मण पिता का नाम: रंगा गृह संख्या : 19 उम्र : 28 लिंग : पुरुष	फोटो उपलब्ध
85	TCJ1028562	निर्वाचक का नाम : भूरी पिता का नाम: प्रवीण गृह संख्या : 19 उम्र : 28 लिंग : महिला	फोटो उपलब्ध	86	TCJ1796499	निर्वाचक का नाम : जगदीश कुमार पिता का नाम: मणिलाल गृह संख्या : 19 उम्र : 26 लिंग : पुरुष	फोटो उपलब्ध	87	TCJ1599141	निर्वाचक का नाम : रमेश पिता का नाम: रंगा गृह संख्या : 19 उम्र : 24 लिंग : पुरुष	फोटो उपलब्ध
88	TCJ1796507	निर्वाचक का नाम : सुंदर लाल नानमा पिता का नाम: फुला गृह संख्या : 19 उम्र : 22 लिंग : पुरुष	फोटो उपलब्ध	89	TCJ0934927	निर्वाचक का नाम : जगा पिता का नाम: चेना गृह संख्या : 20 उम्र : 84 लिंग : पुरुष	फोटो उपलब्ध	90	TCJ0934935	निर्वाचक का नाम : रेसी पिता का नाम: जगा गृह संख्या : 20 उम्र : 42 लिंग : महिला	फोटो उपलब्ध

91	TCJ1774892	निर्वाचक का नाम : चेतन डामोर आशा राम पिता का नाम: आशा राम डामोर गृह संख्या : 20 उम्र : 21 लिंग : पुरुष	फोटो उपलब्ध	92	RJ/17/147/154362	निर्वाचक का नाम : आशा पिता का नाम: होमा गृह संख्या : 21 उम्र : 54 लिंग : पुरुष	फोटो उपलब्ध	93	GPC1292416	निर्वाचक का नाम : मीरा पति का नाम: आशा गृह संख्या : 21 उम्र : 51 लिंग : महिला	फोटो उपलब्ध
94	TCJ1480383	निर्वाचक का नाम : महेश कुमार पिता का नाम: शांति लाल गृह संख्या : 21 उम्र : 29 लिंग : पुरुष	फोटो उपलब्ध	95	TCJ1480409	निर्वाचक का नाम : शीला देवी पति का नाम: महेश कुमार गृह संख्या : 21 उम्र : 29 लिंग : महिला	फोटो उपलब्ध	96	TCJ1480185	निर्वाचक का नाम : जितेंद्र कुमार पिता का नाम: शांति लाल गृह संख्या : 21 उम्र : 28 लिंग : पुरुष	फोटो उपलब्ध
97	TCJ1599125	निर्वाचक का नाम : नितेश कुमार डामोर पिता का नाम: आशा राम गृह संख्या : 21 उम्र : 24 लिंग : पुरुष	फोटो उपलब्ध	98	GPC1171925	निर्वाचक का नाम : जीवा पिता का नाम: होमा गृह संख्या : 22 उम्र : 62 लिंग : पुरुष	फोटो उपलब्ध	99	RJ/17/147/153425	निर्वाचक का नाम : नोफली पति का नाम: जीवा गृह संख्या : 22 उम्र : 61 लिंग : महिला	फोटो उपलब्ध
100	TCJ1365253	निर्वाचक का नाम : अरूणा देवी पति का नाम: भेरू लाल गृह संख्या : 22 उम्र : 37 लिंग : महिला	फोटो उपलब्ध	101	TCJ1574292	निर्वाचक का नाम : भेरू लाल पिता का नाम: जीवा गृह संख्या : 22 उम्र : 32 लिंग : पुरुष	फोटो उपलब्ध	102	TCJ1574342	निर्वाचक का नाम : जशोदा देवी पति का नाम: भाजप कुमार गृह संख्या : 22 उम्र : 27 लिंग : महिला	फोटो उपलब्ध
103	TCJ1547298	निर्वाचक का नाम : भाजप कुमार पिता का नाम: जीवा गृह संख्या : 22 उम्र : 26 लिंग : पुरुष	फोटो उपलब्ध	104	RJ/17/147/154413	निर्वाचक का नाम : होमा पिता का नाम: बदा गृह संख्या : 23 उम्र : 89 लिंग : पुरुष	फोटो उपलब्ध	105	RJ/17/147/154407	निर्वाचक का नाम : होमी पति का नाम: होमा गृह संख्या : 23 उम्र : 86 लिंग : महिला	फोटो उपलब्ध
106	TCJ1791540	निर्वाचक का नाम : होम्ली देवी पति का नाम: धन जी गृह संख्या : 23 उम्र : 58 लिंग : महिला	फोटो उपलब्ध	107	RJ/17/147/153710	निर्वाचक का नाम : अमरा पिता का नाम: होमा गृह संख्या : 24 उम्र : 53 लिंग : पुरुष	फोटो उपलब्ध	108	GPC1172584	निर्वाचक का नाम : रमेश कुमार पिता का नाम: होमा गृह संख्या : 24 उम्र : 45 लिंग : पुरुष	फोटो उपलब्ध
109	GPC2096311	निर्वाचक का नाम : मेथी देवी पति का नाम: रमेश कुमार गृह संख्या : 24 उम्र : 41 लिंग : महिला	फोटो उपलब्ध	110	RJ/17/147/154303	निर्वाचक का नाम : भूरा पिता का नाम: होमा गृह संख्या : 25 उम्र : 64 लिंग : पुरुष	फोटो उपलब्ध	111	RJ/17/147/153424	निर्वाचक का नाम : रगी पति का नाम: भूरा गृह संख्या : 25 उम्र : 52 लिंग : महिला	फोटो उपलब्ध
112	TCJ1066950	निर्वाचक का नाम : मनीषा पति का नाम: रोशनलाल गृह संख्या : 25 उम्र : 33 लिंग : महिला	फोटो उपलब्ध	113	TCJ1028570	निर्वाचक का नाम : रोशनलाल पिता का नाम: भूरा गृह संख्या : 25 उम्र : 28 लिंग : पुरुष	फोटो उपलब्ध	114	TCJ1524933	निर्वाचक का नाम : राजेन्द्र कुमार गरासीया पिता का नाम: भूरा जी गृह संख्या : 25 उम्र : 26 लिंग : पुरुष	फोटो उपलब्ध
115	TCJ1908078	निर्वाचक का नाम : अभिनव गरासिया पिता का नाम: चेलिया गृह संख्या : 25 उम्र : 20 लिंग : पुरुष	फोटो उपलब्ध	116	TCJ0509794	निर्वाचक का नाम : विमल प्रकाश पिता का नाम: भंवर लाल गृह संख्या : 26 उम्र : 68 लिंग : पुरुष	फोटो उपलब्ध	117	RJ/17/147/153519	निर्वाचक का नाम : हेमलता पति का नाम: विमल प्रकाश गृह संख्या : 26 उम्र : 54 लिंग : महिला	फोटो उपलब्ध
118	RJ/17/147/154411	निर्वाचक का नाम : लखमा पिता का नाम: जालमा गृह संख्या : 27 उम्र : 74 लिंग : पुरुष	फोटो उपलब्ध	119	RJ/17/147/154412	निर्वाचक का नाम : तेजी पति का नाम: लखमा गृह संख्या : 27 उम्र : 72 लिंग : महिला	फोटो उपलब्ध	120	GPC1171933	निर्वाचक का नाम : चेलिया पिता का नाम: लखमा गृह संख्या : 27 उम्र : 52 लिंग : पुरुष	फोटो उपलब्ध

121	GPC1292424	निर्वाचक का नाम : सनु पति का नाम: चेलीया गृह संख्या : 27 उम्र : 45 लिंग : महिला	फोटो उपलब्ध	122	GPC1172600	निर्वाचक का नाम : भैरा पिता का नाम: लखमा गृह संख्या : 27 उम्र : 45 लिंग : पुरुष	फोटो उपलब्ध	123	GPC1292432	निर्वाचक का नाम : हीरन्ता पति का नाम: भैरा गृह संख्या : 27 उम्र : 43 लिंग : महिला	फोटो उपलब्ध
124	GPC1527803	निर्वाचक का नाम : वजारा पिता का नाम: लखमा गृह संख्या : 27 उम्र : 39 लिंग : पुरुष	फोटो उपलब्ध	125	TCJ0840710	निर्वाचक का नाम : नानीदेवी पति का नाम: जुम्मारा गृह संख्या : 27 उम्र : 37 लिंग : महिला	फोटो उपलब्ध	126	TCJ0267286	निर्वाचक का नाम : जुम्मा राम पिता का नाम: लखमा गृह संख्या : 27 उम्र : 37 लिंग : पुरुष	फोटो उपलब्ध
127	TCJ0841031	निर्वाचक का नाम : मीरा देवी पति का नाम: वजारा गृह संख्या : 27 उम्र : 32 लिंग : महिला	फोटो उपलब्ध	128	RJ/17/147/154414	निर्वाचक का नाम : देवा पिता का नाम: जालमा गृह संख्या : 28 उम्र : 76 लिंग : पुरुष	फोटो उपलब्ध	129	GPC1171941	निर्वाचक का नाम : हीरी पति का नाम: देवा गृह संख्या : 28 उम्र : 74 लिंग : महिला	फोटो उपलब्ध
130	RJ/17/147/153740	निर्वाचक का नाम : अमृत पिता का नाम: देवा गृह संख्या : 28 उम्र : 51 लिंग : पुरुष	फोटो उपलब्ध	131	TCJ0509869	निर्वाचक का नाम : लसु पति का नाम: अमृत गृह संख्या : 28 उम्र : 50 लिंग : महिला	फोटो उपलब्ध	132	TCJ1984392	निर्वाचक का नाम : संगीता देवी पति का नाम: वक्त राम गृह संख्या : 28 उम्र : 31 लिंग : महिला	फोटो उपलब्ध
133	TCJ1984426	निर्वाचक का नाम : वक्त राम पिता का नाम: मरता जी गृह संख्या : 28 उम्र : 25 लिंग : पुरुष	फोटो उपलब्ध	134	TCJ0934943	निर्वाचक का नाम : दीता पिता का नाम: देवा गृह संख्या : 29 उम्र : 48 लिंग : पुरुष	फोटो उपलब्ध	135	TCJ0934968	निर्वाचक का नाम : साबु पति का नाम: दीता गृह संख्या : 29 उम्र : 45 लिंग : महिला	फोटो उपलब्ध
136	TCJ1774934	निर्वाचक का नाम : यशोदा देवी पति का नाम: अर्जुन लाल डामोर गृह संख्या : 29 उम्र : 27 लिंग : महिला	फोटो उपलब्ध	137	TCJ1774926	निर्वाचक का नाम : अर्जुन लाल डामोर पिता का नाम: दिता डामोर गृह संख्या : 29 उम्र : 25 लिंग : पुरुष	फोटो उपलब्ध	138	TCJ1941517	निर्वाचक का नाम : राहुल डामोर पिता का नाम: दिता डामोर गृह संख्या : 29 उम्र : 20 लिंग : पुरुष	फोटो उपलब्ध
139	RJ/17/147/154449	निर्वाचक का नाम : कसना पिता का नाम: जालमा गृह संख्या : 30 उम्र : 69 लिंग : पुरुष	फोटो उपलब्ध	140	RJ/17/147/154457	निर्वाचक का नाम : लाली पति का नाम: कसना गृह संख्या : 30 उम्र : 66 लिंग : महिला	फोटो उपलब्ध	141	TCJ0225789	निर्वाचक का नाम : लालूराम पिता का नाम: कसना गृह संख्या : 30 उम्र : 39 लिंग : पुरुष	फोटो उपलब्ध
142	TCJ0225797	निर्वाचक का नाम : आशाराम पिता का नाम: कसना गृह संख्या : 30 उम्र : 38 लिंग : पुरुष	फोटो उपलब्ध	143	TCJ0225805	निर्वाचक का नाम : हकरी पति का नाम: लालूराम गृह संख्या : 30 उम्र : 37 लिंग : महिला	फोटो उपलब्ध	144	TCJ0225813	निर्वाचक का नाम : ललिता पति का नाम: आशाराम गृह संख्या : 30 उम्र : 36 लिंग : महिला	फोटो उपलब्ध
145	GPC1171958	निर्वाचक का नाम : बंशी लाल पिता का नाम: दीता गृह संख्या : 31 उम्र : 67 लिंग : पुरुष	फोटो उपलब्ध	146	RJ/17/147/153594	निर्वाचक का नाम : सवीता पति का नाम: बंशीलाल गृह संख्या : 31 उम्र : 62 लिंग : महिला	फोटो उपलब्ध	147	TCJ0349548	निर्वाचक का नाम : महेश पिता का नाम: बंशीलाल गृह संख्या : 31 उम्र : 37 लिंग : पुरुष	फोटो उपलब्ध
148	TCJ2038289	निर्वाचक का नाम : प्रभु लाल पिता का नाम: बंशी लाल गृह संख्या : 31 उम्र : 28 लिंग : पुरुष	फोटो उपलब्ध	149	TCJ1981661	निर्वाचक का नाम : स्नेहा देवी पति का नाम: महेश अहारी गृह संख्या : 31 उम्र : 27 लिंग : महिला	फोटो उपलब्ध	150	TCJ1819762	निर्वाचक का नाम : कन्हैया लाल पिता का नाम: मोती लाल गृह संख्या : 31 उम्र : 23 लिंग : पुरुष	फोटो उपलब्ध

151 निर्वाचक का नाम : शारदा पति का नाम: अन्ता गृह संख्या : 32 उम्र : 54 लिंग : महिला	TCJ0040311 फोटो उपलब्ध	152 निर्वाचक का नाम : जसवन्त कुमार पिता का नाम: अन्ना गृह संख्या : 32 उम्र : 46 लिंग : पुरुष	GPC1172618 फोटो उपलब्ध	153 निर्वाचक का नाम : सुरेश अहारी पिता का नाम: दला गृह संख्या : 32 उम्र : 42 लिंग : पुरुष	GPC2096329 फोटो उपलब्ध
154 निर्वाचक का नाम : चन्द्रिका पति का नाम: जसवन्त गृह संख्या : 32 उम्र : 39 लिंग : महिला	GPC2097582 फोटो उपलब्ध	155 निर्वाचक का नाम : सुरता देवी पति का नाम: सुरेश गृह संख्या : 32 उम्र : 38 लिंग : महिला	GPC2096071 फोटो उपलब्ध	156 निर्वाचक का नाम : अरविन्द पिता का नाम: अन्ना गृह संख्या : 32 उम्र : 36 लिंग : पुरुष	TCJ0066795 फोटो उपलब्ध
157 निर्वाचक का नाम : सुरेखा देवी पति का नाम: अरविद अहारी गृह संख्या : 32 उम्र : 28 लिंग : महिला	TCJ1978048 फोटो उपलब्ध	158 निर्वाचक का नाम : काजल पति का नाम: धमरेन्द्र गृह संख्या : 33 उम्र : 46 लिंग : महिला	TCJ0934976 फोटो उपलब्ध	159 निर्वाचक का नाम : रमीला देवी गरासिया पति का नाम: चगन लाल गृह संख्या : 34 उम्र : 24 लिंग : महिला	TCJ1791573 फोटो उपलब्ध
160 निर्वाचक का नाम : विनोद कुमार पिता का नाम: शंकर गृह संख्या : 34 उम्र : 23 लिंग : पुरुष	TCJ1807221 फोटो उपलब्ध	161 निर्वाचक का नाम : पुष्पा देवी पति का नाम: विनोद कुमार गृह संख्या : 34 उम्र : 22 लिंग : महिला	TCJ2131092 फोटो उपलब्ध	162 निर्वाचक का नाम : बदी पति का नाम: कान्तिलाल गृह संख्या : 35 उम्र : 65 लिंग : महिला	RJ/17/147/153451 फोटो उपलब्ध
163 निर्वाचक का नाम : दशरथ पिता का नाम: कान्तिलाल गृह संख्या : 35 उम्र : 45 लिंग : पुरुष	TCJ1028588 फोटो उपलब्ध	164 निर्वाचक का नाम : गंगा देवी पति का नाम: प्रकाश गृह संख्या : 35 उम्र : 36 लिंग : महिला	TCJ0903310 फोटो उपलब्ध	165 निर्वाचक का नाम : नरसी पिता का नाम: सवजी गृह संख्या : 35 उम्र : 33 लिंग : पुरुष	TCJ0666727 फोटो उपलब्ध
166 निर्वाचक का नाम : समुदेवी पति का नाम: नरसीराम गृह संख्या : 35 उम्र : 33 लिंग : महिला	TCJ0840991 फोटो उपलब्ध	167 निर्वाचक का नाम : ललीता पति का नाम: दशरथ गृह संख्या : 35 उम्र : 31 लिंग : महिला	TCJ0903328 फोटो उपलब्ध	168 निर्वाचक का नाम : मीना देवी पति का नाम: प्रेम चंद गृह संख्या : 35 उम्र : 28 लिंग : महिला	TCJ1966936 फोटो उपलब्ध
169 निर्वाचक का नाम : पायल कुमारी पिता का नाम: कान्ती खराडी गृह संख्या : 35 उम्र : 22 लिंग : महिला	TCJ1966944 फोटो उपलब्ध	170 निर्वाचक का नाम : रूपा पिता का नाम: रतना गृह संख्या : 36 उम्र : 70 लिंग : पुरुष	RJ/17/147/153421 फोटो उपलब्ध	171 निर्वाचक का नाम : मीरकी पति का नाम: रूपा गृह संख्या : 36 उम्र : 68 लिंग : महिला	RJ/17/147/153498 फोटो उपलब्ध
172 निर्वाचक का नाम : प्रेम देवी पति का नाम: सुन्दर भाई गृह संख्या : 36 उम्र : 38 लिंग : महिला	TCJ1066943 फोटो उपलब्ध	173 निर्वाचक का नाम : खराडी मुकेशभाई पिता का नाम: रूपाजी गृह संख्या : 36 उम्र : 33 लिंग : पुरुष	TCJ0666743 फोटो उपलब्ध	174 निर्वाचक का नाम : हेमलता भील पति का नाम: खराडी मुकेश भाई गृह संख्या : 36 उम्र : 32 लिंग : महिला	TCJ1975721 फोटो उपलब्ध
175 निर्वाचक का नाम : खराडी सुंदरभाई रूपाजी पिता का नाम: रूपा गृह संख्या : 36 उम्र : 32 लिंग : पुरुष	TCJ0666735 फोटो उपलब्ध	176 निर्वाचक का नाम : अनील कुमार पिता का नाम: रूपा गृह संख्या : 36 उम्र : 27 लिंग : पुरुष	TCJ1066935 फोटो उपलब्ध	177 निर्वाचक का नाम : निशा देवी पति का नाम: अनिल कुमार गृह संख्या : 36 उम्र : 19 लिंग : महिला	TCJ2081693 फोटो उपलब्ध
178 निर्वाचक का नाम : धावरा पिता का नाम: हलु गृह संख्या : 37 उम्र : 71 लिंग : पुरुष	RJ/17/147/154357 फोटो उपलब्ध	179 निर्वाचक का नाम : मणी पति का नाम: धावरा गृह संख्या : 37 उम्र : 70 लिंग : महिला	RJ/17/147/153284 फोटो उपलब्ध	180 निर्वाचक का नाम : सदन देवी पति का नाम: कालू गृह संख्या : 37 उम्र : 44 लिंग : महिला	TCJ1141431 फोटो उपलब्ध

181 निर्वाचक का नाम : वजा राम पिता का नाम: थावरा गृह संख्या : 37 उम्र : 39 लिंग : पुरुष	TCJ1991009 फोटो उपलब्ध	182 निर्वाचक का नाम : पूनमदेवी पति का नाम: सुरेश गृह संख्या : 37 उम्र : 34 लिंग : महिला	TCJ0840728 फोटो उपलब्ध	183 निर्वाचक का नाम : सुरेश पिता का नाम: थावरा गृह संख्या : 37 उम्र : 32 लिंग : पुरुष	TCJ0840694 फोटो उपलब्ध
184 निर्वाचक का नाम : रणजीत पिता का नाम: वजाराम बारा गृह संख्या : 37 उम्र : 23 लिंग : पुरुष	TCJ2080778 फोटो उपलब्ध	185 निर्वाचक का नाम : जितेंद्र कुमार पिता का नाम: वजाराम गृह संख्या : 37 उम्र : 19 लिंग : पुरुष	TCJ2080695 फोटो उपलब्ध	186 निर्वाचक का नाम : बबली पति का नाम: वाला गृह संख्या : 38 उम्र : 70 लिंग : महिला	TCJ0695734 फोटो उपलब्ध
187 निर्वाचक का नाम : हीरकी पति का नाम: गोमा गृह संख्या : 39 उम्र : 65 लिंग : महिला	RJ/17/147/153484 फोटो उपलब्ध	188 निर्वाचक का नाम : नानु पति का नाम: गोमा गृह संख्या : 39 उम्र : 63 लिंग : महिला	RJ/17/147/153483 फोटो उपलब्ध	189 निर्वाचक का नाम : विमल पिता का नाम: गोमा गृह संख्या : 39 उम्र : 37 लिंग : पुरुष	TCJ0040386 फोटो उपलब्ध
190 निर्वाचक का नाम : निरमा पिता का नाम: बिमल गृह संख्या : 39 उम्र : 35 लिंग : महिला	TCJ0271171 फोटो उपलब्ध	191 निर्वाचक का नाम : शंकर पिता का नाम: होमा गृह संख्या : 40 उम्र : 55 लिंग : पुरुष	RJ/17/147/153137 फोटो उपलब्ध	192 निर्वाचक का नाम : अमरी पति का नाम: शंकर गृह संख्या : 40 उम्र : 55 लिंग : महिला	RJ/17/147/153589 फोटो उपलब्ध
193 निर्वाचक का नाम : रूप लाल तबियाड पिता का नाम: शंकर लाल गृह संख्या : 40 उम्र : 29 लिंग : पुरुष	TCJ2121002 फोटो उपलब्ध	194 निर्वाचक का नाम : जीना देवी पति का नाम: रूप लाल गृह संख्या : 40 उम्र : 27 लिंग : महिला	TCJ2017390 फोटो उपलब्ध	195 निर्वाचक का नाम : नानजी पिता का नाम: होमा गृह संख्या : 41 उम्र : 44 लिंग : पुरुष	GPC1292465 फोटो उपलब्ध
196 निर्वाचक का नाम : मरती पति का नाम: नानजी गृह संख्या : 41 उम्र : 44 लिंग : महिला	TCJ0517722 फोटो उपलब्ध	197 निर्वाचक का नाम : सविता देवी पति का नाम: मंजी तबियाड गृह संख्या : 41 उम्र : 36 लिंग : महिला	TCJ0093088 फोटो उपलब्ध	198 निर्वाचक का नाम : मनजी पिता का नाम: होमा गृह संख्या : 41 उम्र : 35 लिंग : पुरुष	TCJ0093070 फोटो उपलब्ध
199 निर्वाचक का नाम : अजय पाण्डोर पिता का नाम: मगन पाण्डोर गृह संख्या : 41 उम्र : 25 लिंग : पुरुष	TCJ1766641 फोटो उपलब्ध	200 निर्वाचक का नाम : मनीषा देवी पति का नाम: अजय पाण्डोर गृह संख्या : 41 उम्र : 23 लिंग : महिला	TCJ1766567 फोटो उपलब्ध	201 निर्वाचक का नाम : धवल कुमार तबियाड पिता का नाम: नान जी गृह संख्या : 41 उम्र : 22 लिंग : पुरुष	TCJ2122919 फोटो उपलब्ध
202 निर्वाचक का नाम : बाबूलाल पिता का नाम: कावा गृह संख्या : 42 उम्र : 44 लिंग : पुरुष	RJ/17/147/153598 फोटो उपलब्ध	203 निर्वाचक का नाम : कैलाश देवी पति का नाम: बाबू लाल गृह संख्या : 42 उम्र : 35 लिंग : महिला	TCJ2143931 फोटो उपलब्ध	204 निर्वाचक का नाम : लालु पिता का नाम: कावा गृह संख्या : 43 उम्र : 63 लिंग : पुरुष	RJ/17/147/153393 फोटो उपलब्ध
205 निर्वाचक का नाम : जुमली पति का नाम: लालू गृह संख्या : 43 उम्र : 61 लिंग : महिला	GPC1171974 फोटो उपलब्ध	206 निर्वाचक का नाम : नारूलाल पिता का नाम: कावा गृह संख्या : 43 उम्र : 53 लिंग : पुरुष	TCJ0934992 फोटो उपलब्ध	207 निर्वाचक का नाम : रमेश पिता का नाम: कावा गृह संख्या : 43 उम्र : 40 लिंग : पुरुष	TCJ0666768 फोटो उपलब्ध
208 निर्वाचक का नाम : नीरू पति का नाम: रमेश गृह संख्या : 43 उम्र : 40 लिंग : महिला	GPC2096048 फोटो उपलब्ध	209 निर्वाचक का नाम : राजेंद्र कुमार तबियाड पिता का नाम: लाल जी तबियाड गृह संख्या : 43 उम्र : 29 लिंग : पुरुष	TCJ1967686 फोटो उपलब्ध	210 निर्वाचक का नाम : शिवा तबियार पिता का नाम: नारूलाल तबियार गृह संख्या : 43 उम्र : 29 लिंग : पुरुष	TCJ2205391 फोटो उपलब्ध

211	TCJ1972397	निर्वाचक का नाम : कल्पना देवी पति का नाम: राजेंद्र कुमार तबियाड गृह संख्या : 43 उम्र : 25 लिंग : महिला	फोटो उपलब्ध	212	TCJ1972314	निर्वाचक का नाम : पंकज कुमार तबियार पिता का नाम: लाल जी गृह संख्या : 43 उम्र : 23 लिंग : पुरुष	फोटो उपलब्ध	213	TCJ1796283	निर्वाचक का नाम : चंदुलाल होनाजी गरासीया पिता का नाम: होनाजी गरासीया गृह संख्या : 43 उम्र : 23 लिंग : पुरुष	फोटो उपलब्ध
214	TCJ1796267	निर्वाचक का नाम : गीता देवी चंदू लाल माता का नाम: होना गृह संख्या : 43 उम्र : 22 लिंग : महिला	फोटो उपलब्ध	215	TCJ2182426	निर्वाचक का नाम : किरण तबियर पिता का नाम: रमेश गृह संख्या : 43 उम्र : 20 लिंग : पुरुष	फोटो उपलब्ध	216	TCJ2205466	निर्वाचक का नाम : रविशंकर तबियर पिता का नाम: नारूलाल तबियर गृह संख्या : 43 उम्र : 20 लिंग : पुरुष	फोटो उपलब्ध
217	TCJ0935007	निर्वाचक का नाम : प्रकाश पिता का नाम: कडुआ गृह संख्या : 44 उम्र : 41 लिंग : पुरुष	फोटो उपलब्ध	218	GPC1527902	निर्वाचक का नाम : चम्पा पति का नाम: प्रकाश गृह संख्या : 44 उम्र : 39 लिंग : महिला	फोटो उपलब्ध	219	GPC1172766	निर्वाचक का नाम : लीला पति का नाम: शान्ति लाल गृह संख्या : 45 उम्र : 47 लिंग : महिला	फोटो उपलब्ध
220	TCJ1572288	निर्वाचक का नाम : महेश कुमार पण्डोर पिता का नाम: शांती लाल पण्डोर गृह संख्या : 45 उम्र : 27 लिंग : पुरुष	फोटो उपलब्ध	221	TCJ1774959	निर्वाचक का नाम : नयना कुमारी पाण्डोर पिता का नाम: शांति लाल गृह संख्या : 45 उम्र : 25 लिंग : महिला	फोटो उपलब्ध	222	TCJ1769850	निर्वाचक का नाम : सज्जन पाण्डोर पिता का नाम: शांति लाल गृह संख्या : 45 उम्र : 21 लिंग : महिला	फोटो उपलब्ध
223	TCJ2175859	निर्वाचक का नाम : अशोक कुमार पिता का नाम: शांति लाल गृह संख्या : 45 उम्र : 19 लिंग : पुरुष	फोटो उपलब्ध	224	RJ/17/147/153524	निर्वाचक का नाम : समुडी पति का नाम: सवजी गृह संख्या : 46 उम्र : 70 लिंग : महिला	फोटो उपलब्ध	225	RJ/17/147/153526	निर्वाचक का नाम : सवजी पिता का नाम: कडुवा गृह संख्या : 46 उम्र : 61 लिंग : पुरुष	फोटो उपलब्ध
# 226	GPC2096550	निर्वाचक का नाम : ईश्वर लाल पाण्डोर पिता का नाम: सवाजी गृह संख्या : 46 उम्र : 40 लिंग : पुरुष	फोटो उपलब्ध	227	GPC1527894	निर्वाचक का नाम : उषा पति का नाम: अमृतलाल गृह संख्या : 46 उम्र : 39 लिंग : महिला	फोटो उपलब्ध	228	TCJ1966951	निर्वाचक का नाम : अमृत लाल पाण्डोर पिता का नाम: सवजी गृह संख्या : 46 उम्र : 39 लिंग : पुरुष	फोटो उपलब्ध
229	GPC2096246	निर्वाचक का नाम : ललिता पति का नाम: ईश्वर लाल गृह संख्या : 46 उम्र : 38 लिंग : महिला	फोटो उपलब्ध	230	TCJ1790047	निर्वाचक का नाम : लोकेश कुमार गमार बाबू लाल पिता का नाम: बाबू गृह संख्या : 46 उम्र : 21 लिंग : पुरुष	फोटो उपलब्ध	231	RJ/17/147/154435	निर्वाचक का नाम : गंगा पति का नाम: मना गृह संख्या : 47 उम्र : 71 लिंग : महिला	फोटो उपलब्ध
232	TCJ1572106	निर्वाचक का नाम : नारायण लाल पाण्डोर पिता का नाम: मनजी पाण्डोर गृह संख्या : 47 उम्र : 25 लिंग : पुरुष	फोटो उपलब्ध	233	RJ/17/147/154430	निर्वाचक का नाम : धना पिता का नाम: कडुवा गृह संख्या : 48 उम्र : 66 लिंग : पुरुष	फोटो उपलब्ध	234	RJ/17/147/154428	निर्वाचक का नाम : वारकी पति का नाम: धना गृह संख्या : 48 उम्र : 64 लिंग : महिला	फोटो उपलब्ध
235	TCJ0903344	निर्वाचक का नाम : शर्मिष्ठा पति का नाम: राकेश गृह संख्या : 48 उम्र : 31 लिंग : महिला	फोटो उपलब्ध	236	TCJ0840785	निर्वाचक का नाम : राकेश कुमार पाण्डोर पिता का नाम: धन्ना जी गृह संख्या : 48 उम्र : 31 लिंग : पुरुष	फोटो उपलब्ध	237	TCJ1983766	निर्वाचक का नाम : रुकमणी देवी पाण्डोर पति का नाम: सईलेश कुमार पाण्डोर गृह संख्या : 48 उम्र : 29 लिंग : महिला	फोटो उपलब्ध
238	TCJ1308899	निर्वाचक का नाम : सईलेश कुमार पाण्डोर पिता का नाम: धन्ना जी पाण्डोर गृह संख्या : 48 उम्र : 26 लिंग : पुरुष	फोटो उपलब्ध	239	RJ/17/147/153622	निर्वाचक का नाम : मगन पिता का नाम: कडुवा गृह संख्या : 49 उम्र : 49 लिंग : पुरुष	फोटो उपलब्ध	240	GPC1292473	निर्वाचक का नाम : सकीना पति का नाम: मगन गृह संख्या : 49 उम्र : 47 लिंग : महिला	फोटो उपलब्ध

241	RJ/17/147/153541	निर्वाचक का नाम : नाथू पिता का नाम: काना गृह संख्या : 50 उम्र : 93 लिंग : पुरुष	फोटो उपलब्ध	242	RJ/17/147/153530	निर्वाचक का नाम : केसरी पिता का नाम: नाथू गृह संख्या : 50 उम्र : 91 लिंग : महिला	फोटो उपलब्ध	243	TCJ1487370	निर्वाचक का नाम : इन्दर सिंह पिता का नाम: भीमचंद गृह संख्या : 50 उम्र : 26 लिंग : पुरुष	फोटो उपलब्ध
244	TCJ1517101	निर्वाचक का नाम : जयपाल पिता का नाम: भीमचंद गृह संख्या : 50 उम्र : 25 लिंग : पुरुष	फोटो उपलब्ध	245	TCJ1028596	निर्वाचक का नाम : भीमचन्द पिता का नाम: थावरा गृह संख्या : 50 क उम्र : 54 लिंग : पुरुष	फोटो उपलब्ध	246	TCJ1028604	निर्वाचक का नाम : राजु देवी पति का नाम: भीमचन्द गृह संख्या : 50 क उम्र : 50 लिंग : महिला	फोटो उपलब्ध
247	TCJ0325563	निर्वाचक का नाम : लक्ष्मणलाल पिता का नाम: धिरा गृह संख्या : 51 उम्र : 72 लिंग : पुरुष	फोटो उपलब्ध	248	RJ/17/147/153123	निर्वाचक का नाम : रस्सी पति का नाम: लक्ष्मण लाल गृह संख्या : 51 उम्र : 66 लिंग : महिला	फोटो उपलब्ध	249	TCJ0840793	निर्वाचक का नाम : कामीना कुमारी पिता का नाम: लक्ष्मणलाला गृह संख्या : 51 उम्र : 30 लिंग : महिला	फोटो उपलब्ध
250	RJ/17/147/153065	निर्वाचक का नाम : नानजी पिता का नाम: कचरा गृह संख्या : 52 उम्र : 71 लिंग : पुरुष	फोटो उपलब्ध	251	RJ/17/147/153513	निर्वाचक का नाम : बीजूडी पति का नाम: नानजी गृह संख्या : 52 उम्र : 66 लिंग : महिला	फोटो उपलब्ध	252	TCJ0935023	निर्वाचक का नाम : कमला पति का नाम: नानजी गृह संख्या : 52 उम्र : 63 लिंग : महिला	फोटो उपलब्ध
253	TCJ2042083	निर्वाचक का नाम : हिना देवी पति का नाम: दिलीप कुमार डामोर गृह संख्या : 52 उम्र : 31 लिंग : महिला	फोटो उपलब्ध	254	TCJ1311273	निर्वाचक का नाम : दिलीप कुमार डामोर पिता का नाम: नानजी गृह संख्या : 52 उम्र : 28 लिंग : पुरुष	फोटो उपलब्ध	255	TCJ2135499	निर्वाचक का नाम : सुनील कुमार डामोर पिता का नाम: नान जी गृह संख्या : 52 उम्र : 25 लिंग : पुरुष	फोटो उपलब्ध
256	TCJ2140317	निर्वाचक का नाम : कारगिल पिता का नाम: नानजी गृह संख्या : 52 उम्र : 24 लिंग : पुरुष	फोटो उपलब्ध	257	TCJ2135531	निर्वाचक का नाम : कृष्णा कुमारी डामोर पिता का नाम: नानजी डामोर गृह संख्या : 52 उम्र : 23 लिंग : महिला	फोटो उपलब्ध	258	TCJ1796473	निर्वाचक का नाम : पुष्पा देवी पति का नाम: नवल राम गृह संख्या : 56 उम्र : 36 लिंग : महिला	फोटो उपलब्ध
259	TCJ1599091	निर्वाचक का नाम : अरुण खोखरिया पिता का नाम: मनी लाल गृह संख्या : 63 उम्र : 24 लिंग : पुरुष	फोटो उपलब्ध	260	TCJ1789924	निर्वाचक का नाम : रवींद्र कुमार खोखरिया पिता का नाम: रमेश कुमार खोखरिया गृह संख्या : 63 उम्र : 22 लिंग : पुरुष	फोटो उपलब्ध	261	TCJ1792068	निर्वाचक का नाम : निहारिका वालचंद खोखरिया पिता का नाम: वालचंद गृह संख्या : 63 उम्र : 21 लिंग : महिला	फोटो उपलब्ध
262	TCJ1471689	निर्वाचक का नाम : देवी बाई पति का नाम: गोविंद कुमार गृह संख्या : 72 उम्र : 29 लिंग : महिला	फोटो उपलब्ध	263	TCJ1472190	निर्वाचक का नाम : अंकिता पति का नाम: विमल कुमार गृह संख्या : 82 उम्र : 28 लिंग : महिला	फोटो उपलब्ध	264	TCJ1365113	निर्वाचक का नाम : बसंत पिता का नाम: देवी लाल गृह संख्या : 85 उम्र : 26 लिंग : पुरुष	फोटो उपलब्ध
265	TCJ1960939	निर्वाचक का नाम : सोमा पिता का नाम: हकरा गृह संख्या : 88 उम्र : 51 लिंग : पुरुष	फोटो उपलब्ध	266	TCJ1960962	निर्वाचक का नाम : जवरी देवी पति का नाम: सोमा गृह संख्या : 88 उम्र : 45 लिंग : महिला	फोटो उपलब्ध	267	TCJ1819754	निर्वाचक का नाम : सुनीता देवी नानमा पति का नाम: सुरेश गृह संख्या : 88 उम्र : 27 लिंग : महिला	फोटो उपलब्ध
268	TCJ2160026	निर्वाचक का नाम : राकेश कुमार पिता का नाम: सोमा जी गृह संख्या : 88 उम्र : 25 लिंग : पुरुष	फोटो उपलब्ध	269	TCJ2162246	निर्वाचक का नाम : आशा देवी पति का नाम: राकेश तबियर गृह संख्या : 88 उम्र : 19 लिंग : महिला	फोटो उपलब्ध	270	TCJ1960863	निर्वाचक का नाम : मंजु देवी पति का नाम: लक्ष्मण लाल गृह संख्या : 98 उम्र : 31 लिंग : महिला	फोटो उपलब्ध

271	TCJ1774918
निर्वाचक का नाम : रमीला देवी संजय कुमार पिता का नाम: जीवा जी गरासिया गृह संख्या : 147 उम्र : 25 लिंग : महिला	फोटो उपलब्ध

272	TCJ1774900
निर्वाचक का नाम : संजय कुमार गरासिया जीवा जी पिता का नाम: जीवा जी गरासिया गृह संख्या : 147 उम्र : 24 लिंग : पुरुष	फोटो उपलब्ध

273	TCJ1847318
निर्वाचक का नाम : सनू देवी नितेश डामोर पति का नाम: नितेश कुमार डामोर गृह संख्या : 150 उम्र : 21 लिंग : महिला	फोटो उपलब्ध

274	TCJ1796325
निर्वाचक का नाम : वर्षा देवी पति का नाम: शंभूलाल गृह संख्या : 576 उम्र : 23 लिंग : महिला	फोटो उपलब्ध

275	GPC1292499	निर्वाचक का नाम : शान्ता पति का नाम: विरजी गृह संख्या : 1 उम्र : 45 लिंग : महिला	फोटो उपलब्ध	276	TCJ0935031	निर्वाचक का नाम : लक्ष्मण लाल पिता का नाम: सुका गृह संख्या : 1 उम्र : 42 लिंग : पुरुष	फोटो उपलब्ध	277	TCJ0121087	निर्वाचक का नाम : पूनमचन्द्र पिता का नाम: सुवा गृह संख्या : 1 उम्र : 41 लिंग : पुरुष	फोटो उपलब्ध
278	TCJ0121178	निर्वाचक का नाम : जीवली पति का नाम: लक्ष्मण गृह संख्या : 1 उम्र : 40 लिंग : महिला	फोटो उपलब्ध	279	TCJ0121079	निर्वाचक का नाम : शारदा पति का नाम: पूनम गृह संख्या : 1 उम्र : 38 लिंग : महिला	फोटो उपलब्ध	280	TCJ0092874	निर्वाचक का नाम : चन्दुलाल पिता का नाम: सुका गृह संख्या : 1 उम्र : 36 लिंग : पुरुष	फोटो उपलब्ध
281	RJ/17/147/154458	निर्वाचक का नाम : विरजी पिता का नाम: सुका गृह संख्या : 2 उम्र : 52 लिंग : पुरुष	फोटो उपलब्ध	282	GPC1172527	निर्वाचक का नाम : रमेश कुमार पिता का नाम: सुका गृह संख्या : 3 उम्र : 66 लिंग : पुरुष	फोटो उपलब्ध	283	RJ/17/147/154445	निर्वाचक का नाम : काली पति का नाम: रमेश कुमार गृह संख्या : 3 उम्र : 64 लिंग : महिला	फोटो उपलब्ध
284	TCJ0538165	निर्वाचक का नाम : शिवराम पिता का नाम: रमेश कुमार गृह संख्या : 3 उम्र : 36 लिंग : पुरुष	फोटो उपलब्ध	285	TCJ2016673	निर्वाचक का नाम : अर्जुन लाल ननामा पिता का नाम: रमेश कुमार ननामा गृह संख्या : 3 उम्र : 28 लिंग : पुरुष	फोटो उपलब्ध	286	TCJ2016665	निर्वाचक का नाम : जशोदा देवी पति का नाम: अर्जुन लाल ननामा गृह संख्या : 3 उम्र : 23 लिंग : महिला	फोटो उपलब्ध
287	RJ/17/147/154395	निर्वाचक का नाम : ककुआ पिता का नाम: सुका गृह संख्या : 4 उम्र : 54 लिंग : पुरुष	फोटो उपलब्ध	288	RJ/17/147/153124	निर्वाचक का नाम : रूपली पति का नाम: ककुआ गृह संख्या : 4 उम्र : 53 लिंग : महिला	फोटो उपलब्ध	289	TCJ2121481	निर्वाचक का नाम : भीम चन्द पिता का नाम: ककुआ गृह संख्या : 4 उम्र : 26 लिंग : पुरुष	फोटो उपलब्ध
290	TCJ2204949	निर्वाचक का नाम : मोहन कुमार ननामा पिता का नाम: ककुआ जी ननामा गृह संख्या : 4 उम्र : 23 लिंग : पुरुष	फोटो उपलब्ध	291	RJ/17/147/153433	निर्वाचक का नाम : दला पिता का नाम: काला गृह संख्या : 5 उम्र : 89 लिंग : पुरुष	फोटो उपलब्ध	292	TCJ2014553	निर्वाचक का नाम : बालू पिता का नाम: दला गृह संख्या : 5 उम्र : 56 लिंग : पुरुष	फोटो उपलब्ध
293	RJ/17/147/153536	निर्वाचक का नाम : भूरी पिता का नाम: बालू गृह संख्या : 5 उम्र : 54 लिंग : महिला	फोटो उपलब्ध	294	RJ/17/147/153556	निर्वाचक का नाम : नाना पिता का नाम: भीखा गृह संख्या : 6 उम्र : 54 लिंग : पुरुष	फोटो उपलब्ध	295	RJ/17/147/153278	निर्वाचक का नाम : गीता पति का नाम: नाना गृह संख्या : 6 उम्र : 53 लिंग : महिला	फोटो उपलब्ध
296	RJ/17/147/153040	निर्वाचक का नाम : रामा पिता का नाम: कुरा गृह संख्या : 10 उम्र : 73 लिंग : पुरुष	फोटो उपलब्ध	297	RJ/17/147/153027	निर्वाचक का नाम : मणी पति का नाम: रामा गृह संख्या : 10 उम्र : 70 लिंग : महिला	फोटो उपलब्ध	298	RJ/17/147/153320	निर्वाचक का नाम : दला पिता का नाम: हिरा गृह संख्या : 11 उम्र : 73 लिंग : पुरुष	फोटो उपलब्ध
299	RJ/17/147/153577	निर्वाचक का नाम : धावरी पति का नाम: दला गृह संख्या : 11 उम्र : 71 लिंग : महिला	फोटो उपलब्ध	300	RJ/17/147/153185	निर्वाचक का नाम : रेशी पति का नाम: गंगा गृह संख्या : 12 उम्र : 99 लिंग : महिला	फोटो उपलब्ध	301	RJ/17/147/153792	निर्वाचक का नाम : गंगा पिता का नाम: उदा गृह संख्या : 12 उम्र : 97 लिंग : पुरुष	फोटो उपलब्ध
302	RJ/17/147/153605	निर्वाचक का नाम : राजेन्द्र कुमार पिता का नाम: गंगा गृह संख्या : 12 उम्र : 43 लिंग : पुरुष	फोटो उपलब्ध	303	GPC1527712	निर्वाचक का नाम : रोशनलाल पिता का नाम: गंगा गृह संख्या : 12 उम्र : 38 लिंग : पुरुष	फोटो उपलब्ध	304	TCJ0273185	निर्वाचक का नाम : मंगु पति का नाम: राजेन्द्र गृह संख्या : 12 उम्र : 38 लिंग : महिला	फोटो उपलब्ध

305	TCJ0271189	निर्वाचक का नाम : प्रेमी पति का नाम: रोशन गृह संख्या : 12 उम्र : 36 लिंग : महिला	फोटो उपलब्ध	306	RJ/17/147/153545	निर्वाचक का नाम : बसू पिता का नाम: खातू गृह संख्या : 13 उम्र : 66 लिंग : पुरुष	फोटो उपलब्ध	307	RJ/17/147/153561	निर्वाचक का नाम : रतनी पति का नाम: बसू गृह संख्या : 13 उम्र : 64 लिंग : महिला	फोटो उपलब्ध
308	RJ/17/147/153793	निर्वाचक का नाम : नाना पिता का नाम: गंगा गृह संख्या : 13 उम्र : 59 लिंग : पुरुष	फोटो उपलब्ध	309	TCJ0840520	निर्वाचक का नाम : मुकेश कुमार पिता का नाम: बसु गृह संख्या : 13 उम्र : 37 लिंग : पुरुष	फोटो उपलब्ध	310	TCJ0402941	निर्वाचक का नाम : हंषा पति का नाम: रमेश गृह संख्या : 13 उम्र : 36 लिंग : महिला	फोटो उपलब्ध
311	TCJ0402933	निर्वाचक का नाम : रमेश पिता का नाम: बसु गृह संख्या : 13 उम्र : 34 लिंग : पुरुष	फोटो उपलब्ध	312	RJ/17/147/153556	निर्वाचक का नाम : बसू पति का नाम: मगन गृह संख्या : 16 उम्र : 66 लिंग : महिला	फोटो उपलब्ध	313	TCJ0121186	निर्वाचक का नाम : रमेश पिता का नाम: मगन गृह संख्या : 16 उम्र : 37 लिंग : पुरुष	फोटो उपलब्ध
314	TCJ0402966	निर्वाचक का नाम : पप्पु पिता का नाम: मगन गृह संख्या : 16 उम्र : 36 लिंग : पुरुष	फोटो उपलब्ध	315	TCJ0121194	निर्वाचक का नाम : मीरा पति का नाम: रमेश गृह संख्या : 16 उम्र : 36 लिंग : महिला	फोटो उपलब्ध	316	TCJ0402958	निर्वाचक का नाम : सुरेश पिता का नाम: मगन गृह संख्या : 16 उम्र : 35 लिंग : पुरुष	फोटो उपलब्ध
317	TCJ0840546	निर्वाचक का नाम : कमलादेवी पति का नाम: पप्पु गृह संख्या : 16 उम्र : 32 लिंग : महिला	फोटो उपलब्ध	318	TCJ1480037	निर्वाचक का नाम : परिता देवी पति का नाम: सुरेश गृह संख्या : 16 उम्र : 30 लिंग : महिला	फोटो उपलब्ध	319	RJ/17/147/153403	निर्वाचक का नाम : वकता पिता का नाम: भीमा गृह संख्या : 17 उम्र : 83 लिंग : पुरुष	फोटो उपलब्ध
320	RJ/17/147/153602	निर्वाचक का नाम : अण्डू पति का नाम: वक्ता गृह संख्या : 17 उम्र : 82 लिंग : महिला	फोटो उपलब्ध	321	TCJ0840579	निर्वाचक का नाम : जीवा पिता का नाम: वकला गृह संख्या : 17 उम्र : 39 लिंग : पुरुष	फोटो उपलब्ध	322	TCJ0840611	निर्वाचक का नाम : रंगा पिता का नाम: वक्ता गृह संख्या : 17 उम्र : 37 लिंग : पुरुष	फोटो उपलब्ध
323	TCJ0840553	निर्वाचक का नाम : रूपीदेवी पति का नाम: जीवा गृह संख्या : 17 उम्र : 37 लिंग : महिला	फोटो उपलब्ध	324	TCJ2060648	निर्वाचक का नाम : कालू लाल पिता का नाम: रंगा लाल गृह संख्या : 17 उम्र : 20 लिंग : पुरुष	फोटो उपलब्ध	325	TCJ2081131	निर्वाचक का नाम : चंद्रिका देवी पति का नाम: रमेश चंद्र गृह संख्या : 17 उम्र : 20 लिंग : महिला	फोटो उपलब्ध
326	RJ/17/147/153613	निर्वाचक का नाम : मगला पिता का नाम: वकता गृह संख्या : 18 उम्र : 59 लिंग : पुरुष	फोटो उपलब्ध	327	RJ/17/147/153634	निर्वाचक का नाम : राजू पति का नाम: मगला गृह संख्या : 18 उम्र : 55 लिंग : महिला	फोटो उपलब्ध	328	GPC1292507	निर्वाचक का नाम : शंकर पिता का नाम: वक्ता गृह संख्या : 18 उम्र : 44 लिंग : पुरुष	फोटो उपलब्ध
329	GPC1292515	निर्वाचक का नाम : लसु पति का नाम: शंकर गृह संख्या : 18 उम्र : 42 लिंग : महिला	फोटो उपलब्ध	330	TCJ2081123	निर्वाचक का नाम : देवली देवी पति का नाम: गोविंद कुमार गरसिया गृह संख्या : 18 उम्र : 31 लिंग : महिला	फोटो उपलब्ध	331	TCJ1142017	निर्वाचक का नाम : शान्ता देवी पति का नाम: भूरी लाल गृह संख्या : 18 उम्र : 29 लिंग : महिला	फोटो उपलब्ध
332	TCJ2081180	निर्वाचक का नाम : गोविंद गरसिया पिता का नाम: मंगला गरसिया गृह संख्या : 18 उम्र : 28 लिंग : पुरुष	फोटो उपलब्ध	333	TCJ1938893	निर्वाचक का नाम : केविन खोखरिया पिता का नाम: शंकर गृह संख्या : 18 उम्र : 20 लिंग : पुरुष	फोटो उपलब्ध	334	RJ/17/147/153739	निर्वाचक का नाम : रूपा पिता का नाम: भीमा गृह संख्या : 19 उम्र : 79 लिंग : पुरुष	फोटो उपलब्ध

335	RJ/17/147/153136	निर्वाचक का नाम : कंकु पति का नाम: रूपा गृह संख्या : 19 उम्र : 76 लिंग : महिला	फोटो उपलब्ध	336	TCJ0840637	निर्वाचक का नाम : मंजु पति का नाम: हीरालाल गृह संख्या : 19 उम्र : 41 लिंग : महिला	फोटो उपलब्ध	337	TCJ0840629	निर्वाचक का नाम : हीरालाल पिता का नाम: रूपा गृह संख्या : 19 उम्र : 37 लिंग : पुरुष	फोटो उपलब्ध
338	TCJ0517763	निर्वाचक का नाम : केशा पिता का नाम: भीमा गृह संख्या : 20 उम्र : 64 लिंग : पुरुष	फोटो उपलब्ध	339	RJ/17/147/153135	निर्वाचक का नाम : जमना पिता का नाम: केशा गृह संख्या : 20 उम्र : 59 लिंग : पुरुष	फोटो उपलब्ध	340	TCJ0840900	निर्वाचक का नाम : सोमराज पिता का नाम: केशा गृह संख्या : 20 उम्र : 31 लिंग : पुरुष	फोटो उपलब्ध
341	TCJ0840892	निर्वाचक का नाम : मंगुदेवी पति का नाम: सोमराज गृह संख्या : 20 उम्र : 30 लिंग : महिला	फोटो उपलब्ध	342	TCJ1679471	निर्वाचक का नाम : बाबू लाल गरासिया गरासिया पिता का नाम: केशा गृह संख्या : 20 उम्र : 23 लिंग : पुरुष	फोटो उपलब्ध	343	TCJ2081115	निर्वाचक का नाम : दीपा देवी पति का नाम: बाबू लाल गरासिया गृह संख्या : 20 उम्र : 23 लिंग : महिला	फोटो उपलब्ध
344	TCJ1809201	निर्वाचक का नाम : सोनिया अंगारी हकरा पिता का नाम: हकरा हकरा गृह संख्या : 20 उम्र : 21 लिंग : महिला	फोटो उपलब्ध	345	RJ/17/147/153338	निर्वाचक का नाम : जगदीश पिता का नाम: रूपा गृह संख्या : 25 उम्र : 59 लिंग : पुरुष	फोटो उपलब्ध	346	GPC1171982	निर्वाचक का नाम : आवन्ति पति का नाम: जगदीश गृह संख्या : 25 उम्र : 58 लिंग : महिला	फोटो उपलब्ध
347	GPC2095602	निर्वाचक का नाम : अनिल कुमार पिता का नाम: जगदीश गृह संख्या : 25 उम्र : 40 लिंग : पुरुष	फोटो उपलब्ध	348	TCJ0093690	निर्वाचक का नाम : आगनेश पति का नाम: अनिल गृह संख्या : 25 उम्र : 36 लिंग : महिला	फोटो उपलब्ध	349	TCJ0093534	निर्वाचक का नाम : हिम्मत लाल पिता का नाम: जगदीश गृह संख्या : 25 उम्र : 36 लिंग : पुरुष	फोटो उपलब्ध
350	TCJ0403006	निर्वाचक का नाम : साजन पति का नाम: हीमन्त लाल गृह संख्या : 25 उम्र : 35 लिंग : महिला	फोटो उपलब्ध	351	TCJ0402990	निर्वाचक का नाम : विनोद पिता का नाम: जगदीश गृह संख्या : 25 उम्र : 35 लिंग : पुरुष	फोटो उपलब्ध	352	TCJ2081065	निर्वाचक का नाम : दुर्गा देवी पति का नाम: अनिल कुमार गृह संख्या : 25 उम्र : 31 लिंग : महिला	फोटो उपलब्ध
353	TCJ1599216	निर्वाचक का नाम : गोविंद कुमार पिता का नाम: जगदीश गृह संख्या : 25 उम्र : 24 लिंग : पुरुष	फोटो उपलब्ध	354	TCJ1735877	निर्वाचक का नाम : रेखा देवी पति का नाम: विनोद कुमार गृह संख्या : 25 उम्र : 23 लिंग : महिला	फोटो उपलब्ध	355	RJ/17/147/015354	निर्वाचक का नाम : मोगा पिता का नाम: रूपा गृह संख्या : 26 उम्र : 76 लिंग : पुरुष	फोटो उपलब्ध
356	RJ/17/147/153773	निर्वाचक का नाम : मणी पति का नाम: मोगा गृह संख्या : 26 उम्र : 74 लिंग : महिला	फोटो उपलब्ध	357	TCJ1994532	निर्वाचक का नाम : नरेन्द्र कुमार पिता का नाम: मोगा गृह संख्या : 26 उम्र : 53 लिंग : पुरुष	फोटो उपलब्ध	358	TCJ0225821	निर्वाचक का नाम : सीमोन पिता का नाम: मोगजी गृह संख्या : 26 उम्र : 39 लिंग : पुरुष	फोटो उपलब्ध
359	TCJ0093625	निर्वाचक का नाम : दुर्गा पति का नाम: नरेन्द्र गृह संख्या : 26 उम्र : 39 लिंग : महिला	फोटो उपलब्ध	360	TCJ0403014	निर्वाचक का नाम : प्रकाश पिता का नाम: मोगा गृह संख्या : 26 उम्र : 34 लिंग : पुरुष	फोटो उपलब्ध	361	TCJ1141787	निर्वाचक का नाम : शीला देवी पति का नाम: प्रकाश गृह संख्या : 26 उम्र : 33 लिंग : महिला	फोटो उपलब्ध
362	TCJ1142124	निर्वाचक का नाम : शर्मिला पति का नाम: सिमोन गृह संख्या : 26 उम्र : 32 लिंग : महिला	फोटो उपलब्ध	363	RJ/17/147/153708	निर्वाचक का नाम : तेजा पिता का नाम: देवा गृह संख्या : 28 उम्र : 56 लिंग : पुरुष	फोटो उपलब्ध	364	GPC1171990	निर्वाचक का नाम : सवीता पति का नाम: तेजा गृह संख्या : 28 उम्र : 54 लिंग : महिला	फोटो उपलब्ध

365	TCJ0112904	निर्वाचक का नाम : बसन्ती पिता का नाम: तेजा गृह संख्या : 28 उम्र : 37 लिंग : पुरुष	फोटो उपलब्ध	366	TCJ0225839	निर्वाचक का नाम : इन्द्रा पिता का नाम: बसन्ती गृह संख्या : 28 उम्र : 36 लिंग : महिला	फोटो उपलब्ध	367	TCJ0666776	निर्वाचक का नाम : हरीश कुमार पिता का नाम: तेजा गृह संख्या : 28 उम्र : 36 लिंग : पुरुष	फोटो उपलब्ध
368	TCJ0683284	निर्वाचक का नाम : कमला पति का नाम: हरिश कुमार गृह संख्या : 28 उम्र : 33 लिंग : महिला	फोटो उपलब्ध	369	TCJ0840652	निर्वाचक का नाम : नाथूलाल पिता का नाम: तेजा गृह संख्या : 28 उम्र : 31 लिंग : पुरुष	फोटो उपलब्ध	370	TCJ1028620	निर्वाचक का नाम : अनदु बाई पति का नाम: नाथूलाल गृह संख्या : 28 उम्र : 28 लिंग : महिला	फोटो उपलब्ध
371	RJ/17/147/153528	निर्वाचक का नाम : भूरा पिता का नाम: देवा गृह संख्या : 29 उम्र : 66 लिंग : पुरुष	फोटो उपलब्ध	372	RJ/17/147/153460	निर्वाचक का नाम : हरमी पति का नाम: भूरा गृह संख्या : 29 उम्र : 64 लिंग : महिला	फोटो उपलब्ध	373	GPC1292531	निर्वाचक का नाम : रामलाल पिता का नाम: भूरा गृह संख्या : 29 उम्र : 48 लिंग : पुरुष	फोटो उपलब्ध
374	GPC1292523	निर्वाचक का नाम : हुकी पति का नाम: रामलाल गृह संख्या : 29 उम्र : 47 लिंग : महिला	फोटो उपलब्ध	375	GPC1292549	निर्वाचक का नाम : वक्था पिता का नाम: भूरा गृह संख्या : 29 उम्र : 44 लिंग : पुरुष	फोटो उपलब्ध	376	GPC2097004	निर्वाचक का नाम : सीमन पिता का नाम: भूरा गृह संख्या : 29 उम्र : 39 लिंग : पुरुष	फोटो उपलब्ध
377	GPC2096485	निर्वाचक का नाम : प्रियका पति का नाम: चिमन गृह संख्या : 29 उम्र : 37 लिंग : महिला	फोटो उपलब्ध	378	TCJ0840660	निर्वाचक का नाम : कालुलाल पिता का नाम: भूरा गृह संख्या : 29 उम्र : 30 लिंग : पुरुष	फोटो उपलब्ध	379	TCJ1141977	निर्वाचक का नाम : उर्मिला पति का नाम: कालू लाल गृह संख्या : 29 उम्र : 28 लिंग : महिला	फोटो उपलब्ध
380	TCJ2081081	निर्वाचक का नाम : मीरा देवी पति का नाम: लालू राम गृह संख्या : 29 उम्र : 26 लिंग : महिला	फोटो उपलब्ध	381	TCJ1984111	निर्वाचक का नाम : लालू राम पिता का नाम: राम लाल पिसरा गृह संख्या : 29 उम्र : 24 लिंग : पुरुष	फोटो उपलब्ध	382	TCJ2236552	निर्वाचक का नाम : विजय कुमार पिता का नाम: वक्ता राम गृह संख्या : 29 उम्र : 19 लिंग : पुरुष	फोटो उपलब्ध
383	RJ/17/147/154350	निर्वाचक का नाम : थावरा पिता का नाम: देवा गृह संख्या : 30 उम्र : 62 लिंग : पुरुष	फोटो उपलब्ध	384	RJ/17/147/154351	निर्वाचक का नाम : होमी पति का नाम: थावरा राम गृह संख्या : 30 उम्र : 59 लिंग : महिला	फोटो उपलब्ध	385	GPC1292556	निर्वाचक का नाम : मगू पति का नाम: वक्था गृह संख्या : 30 उम्र : 42 लिंग : महिला	फोटो उपलब्ध
386	GPC2097566	निर्वाचक का नाम : मोतीलाल पिता का नाम: धना गृह संख्या : 31 उम्र : 64 लिंग : पुरुष	फोटो उपलब्ध	387	GPC1292564	निर्वाचक का नाम : लीला पति का नाम: मोती लाल गृह संख्या : 31 उम्र : 47 लिंग : महिला	फोटो उपलब्ध	388	GPC1527852	निर्वाचक का नाम : वना पिता का नाम: धना गृह संख्या : 32 उम्र : 56 लिंग : पुरुष	फोटो उपलब्ध
389	TCJ0509778	निर्वाचक का नाम : होमी देवी गरासिया पति का नाम: वना गृह संख्या : 32 उम्र : 56 लिंग : महिला	फोटो उपलब्ध	390	TCJ2123677	निर्वाचक का नाम : दिनेश कुमार पिता का नाम: वन्ना जी गृह संख्या : 32 उम्र : 23 लिंग : पुरुष	फोटो उपलब्ध	391	TCJ2081206	निर्वाचक का नाम : वसुंधरा देवी पति का नाम: दिनेश कुमार गृह संख्या : 32 उम्र : 22 लिंग : महिला	फोटो उपलब्ध
392	TCJ0509810	निर्वाचक का नाम : हिरा पिता का नाम: मावा गृह संख्या : 33 उम्र : 64 लिंग : पुरुष	फोटो उपलब्ध	393	TCJ0509802	निर्वाचक का नाम : लाली पति का नाम: हिरा गृह संख्या : 33 उम्र : 59 लिंग : महिला	फोटो उपलब्ध	394	TCJ1141936	निर्वाचक का नाम : टीना पति का नाम: सोमराज गृह संख्या : 33 उम्र : 28 लिंग : महिला	फोटो उपलब्ध

395	TCJ1141522	निर्वाचक का नाम : सोमराज पिता का नाम: हीरा गृह संख्या : 33 उम्र : 27 लिंग : पुरुष	फोटो उपलब्ध	396	TCJ1599182	निर्वाचक का नाम : राहुल गरासिया पिता का नाम: हीरा लाल गृह संख्या : 33 उम्र : 25 लिंग : पुरुष	फोटो उपलब्ध	397	GPC2097574	निर्वाचक का नाम : बाबू पिता का नाम: मावा गृह संख्या : 34 उम्र : 66 लिंग : पुरुष	फोटो उपलब्ध
398	RJ/17/147/153799	निर्वाचक का नाम : धनकी पति का नाम: बाबू गृह संख्या : 34 उम्र : 64 लिंग : महिला	फोटो उपलब्ध	399	TCJ1142462	निर्वाचक का नाम : छगनलाल पिता का नाम: बाबू गृह संख्या : 34 उम्र : 27 लिंग : पुरुष	फोटो उपलब्ध	# 400	TCJ1599208	निर्वाचक का नाम : रसीला देवी पति का नाम: छगन लाल गरासिया गृह संख्या : 34 उम्र : 24 लिंग : महिला	फोटो उपलब्ध
401	RJ/17/147/153522	निर्वाचक का नाम : दीता पिता का नाम: भाणा गृह संख्या : 35 उम्र : 57 लिंग : पुरुष	फोटो उपलब्ध	402	RJ/17/147/153489	निर्वाचक का नाम : जुमली पति का नाम: दीता गृह संख्या : 35 उम्र : 55 लिंग : महिला	फोटो उपलब्ध	403	TCJ1028638	निर्वाचक का नाम : सुर्यप्रकाश पिता का नाम: दीता गृह संख्या : 35 उम्र : 29 लिंग : पुरुष	फोटो उपलब्ध
404	TCJ2104081	निर्वाचक का नाम : माया देवी पति का नाम: राकेश कुमार गृह संख्या : 35 उम्र : 26 लिंग : महिला	फोटो उपलब्ध	405	TCJ1774942	निर्वाचक का नाम : चंदा देवी गरासिया पति का नाम: कालुलाल गरासिया गृह संख्या : 35 उम्र : 22 लिंग : महिला	फोटो उपलब्ध	406	TCJ1769918	निर्वाचक का नाम : राकेश कुमार पिता का नाम: दीता गरासिया गृह संख्या : 35 उम्र : 21 लिंग : पुरुष	फोटो उपलब्ध
407	RJ/17/147/153780	निर्वाचक का नाम : सवा पिता का नाम: सुका गृह संख्या : 36 उम्र : 74 लिंग : पुरुष	फोटो उपलब्ध	408	RJ/17/147/153735	निर्वाचक का नाम : गोबरी पति का नाम: सवा गृह संख्या : 36 उम्र : 72 लिंग : महिला	फोटो उपलब्ध	409	TCJ0509828	निर्वाचक का नाम : भगा पिता का नाम: सवा गृह संख्या : 37 उम्र : 62 लिंग : पुरुष	फोटो उपलब्ध
410	TCJ0509836	निर्वाचक का नाम : सकली पति का नाम: भगा गृह संख्या : 37 उम्र : 57 लिंग : महिला	फोटो उपलब्ध	411	TCJ0403022	निर्वाचक का नाम : राजेन्द्र पिता का नाम: भगा गृह संख्या : 37 उम्र : 35 लिंग : पुरुष	फोटो उपलब्ध	412	TCJ2081156	निर्वाचक का नाम : मंगू देवी गरासिया पति का नाम: राजेन्द्र गृह संख्या : 37 उम्र : 31 लिंग : महिला	फोटो उपलब्ध
413	TCJ2080851	निर्वाचक का नाम : चंदू लाल गरासिया पिता का नाम: भगा गरासिया गृह संख्या : 37 उम्र : 23 लिंग : पुरुष	फोटो उपलब्ध	414	TCJ2080935	निर्वाचक का नाम : सपना देवी गरासिया पति का नाम: चंदूलाल गृह संख्या : 37 उम्र : 23 लिंग : महिला	फोटो उपलब्ध	415	RJ/17/147/154348	निर्वाचक का नाम : केशवलाल पिता का नाम: सवा गृह संख्या : 38 उम्र : 59 लिंग : पुरुष	फोटो उपलब्ध
416	RJ/17/147/153709	निर्वाचक का नाम : हेजू पति का नाम: केसा गृह संख्या : 38 उम्र : 56 लिंग : महिला	फोटो उपलब्ध	417	TCJ1141886	निर्वाचक का नाम : वन्दना देवी पति का नाम: अनीष कुमार गृह संख्या : 38 उम्र : 29 लिंग : महिला	फोटो उपलब्ध	418	TCJ1141845	निर्वाचक का नाम : अनीष कुमार पिता का नाम: केशव लाल गृह संख्या : 38 उम्र : 29 लिंग : पुरुष	फोटो उपलब्ध
419	TCJ2149524	निर्वाचक का नाम : चंद्रिका कुमारी गरासिया पिता का नाम: केशव लाल गरासिया गृह संख्या : 38 उम्र : 26 लिंग : महिला	फोटो उपलब्ध	420	GPC1527886	निर्वाचक का नाम : गोबरी पति का नाम: हकरा गृह संख्या : 39 उम्र : 61 लिंग : महिला	फोटो उपलब्ध	421	RJ/17/147/154352	निर्वाचक का नाम : पनकी पति का नाम: हकरा गृह संख्या : 39 उम्र : 59 लिंग : महिला	फोटो उपलब्ध
422	GPC1172535	निर्वाचक का नाम : हम्सीराम पिता का नाम: हकरा गृह संख्या : 39 उम्र : 47 लिंग : पुरुष	फोटो उपलब्ध	423	TCJ0935106	निर्वाचक का नाम : रूपली पति का नाम: हक्सी गृह संख्या : 39 उम्र : 41 लिंग : महिला	फोटो उपलब्ध	424	TCJ2075224	निर्वाचक का नाम : राजेंद्र कुमार गरासिया पिता का नाम: हक्सी राम गृह संख्या : 39 उम्र : 21 लिंग : पुरुष	फोटो उपलब्ध

425	TCJ2075323	निर्वाचक का नाम : ज्योतिका देवी पति का नाम: राजेंद्र कुमार गरसिया गृह संख्या : 39 उम्र : 21 लिंग : महिला	426	RJ/17/147/153728	निर्वाचक का नाम : लाडूरी पति का नाम: अम्बा गृह संख्या : 41 उम्र : 69 लिंग : महिला	427	GPC1292614	निर्वाचक का नाम : अमरा पिता का नाम: अम्बा गृह संख्या : 41 उम्र : 52 लिंग : पुरुष
428	GPC1172014	निर्वाचक का नाम : रतन लाल पिता का नाम: अंबा जी गृह संख्या : 41 उम्र : 49 लिंग : पुरुष	429	GPC1292606	निर्वाचक का नाम : बसु देवी पति का नाम: रतन लाल गृह संख्या : 41 उम्र : 49 लिंग : महिला	430	GPC1292598	निर्वाचक का नाम : शान्ति लाल पिता का नाम: अम्बा गृह संख्या : 41 उम्र : 45 लिंग : पुरुष
431	GPC1527860	निर्वाचक का नाम : कालू पिता का नाम: अम्बा गृह संख्या : 41 उम्र : 44 लिंग : पुरुष	432	GPC2095628	निर्वाचक का नाम : जमना पति का नाम: अमरा गृह संख्या : 41 उम्र : 40 लिंग : महिला	433	TCJ0271221	निर्वाचक का नाम : इन्द्रा पति का नाम: कालू गृह संख्या : 41 उम्र : 36 लिंग : महिला
434	TCJ0840918	निर्वाचक का नाम : रमेश पिता का नाम: अम्बा गृह संख्या : 41 उम्र : 36 लिंग : पुरुष	435	TCJ1141621	निर्वाचक का नाम : वालजी पिता का नाम: अमरा गृह संख्या : 41 उम्र : 35 लिंग : पुरुष	436	TCJ1141738	निर्वाचक का नाम : सक्तीना देवी पति का नाम: वालजी गृह संख्या : 41 उम्र : 32 लिंग : महिला
437	TCJ0840678	निर्वाचक का नाम : लालुराम पिता का नाम: अम्बा गृह संख्या : 41 उम्र : 31 लिंग : पुरुष	438	TCJ1735901	निर्वाचक का नाम : पिंटू देवी पति का नाम: लालू राम गृह संख्या : 41 उम्र : 29 लिंग : महिला	439	TCJ1141571	निर्वाचक का नाम : राजेंद्र गरसिया पिता का नाम: रतन लाल गृह संख्या : 41 उम्र : 27 लिंग : पुरुष
440	TCJ2237949	निर्वाचक का नाम : सुरता पति का नाम: रमेश गृह संख्या : 41 उम्र : 27 लिंग : महिला	441	TCJ1976661	निर्वाचक का नाम : सीमा गरसिया पति का नाम: राजेंद्र कुमार गृह संख्या : 41 उम्र : 25 लिंग : महिला	442	TCJ2081230	निर्वाचक का नाम : सुनील कुमार गरसिया पिता का नाम: अमृतलाल गृह संख्या : 41 उम्र : 24 लिंग : पुरुष
443	TCJ2081214	निर्वाचक का नाम : भूरी देवी पति का नाम: सुनील कुमार गृह संख्या : 41 उम्र : 22 लिंग : महिला	444	RJ/17/147/154379	निर्वाचक का नाम : रतनी पति का नाम: भीमा गृह संख्या : 42 उम्र : 64 लिंग : महिला	445	GPC1292622	निर्वाचक का नाम : होना पिता का नाम: भीमा गृह संख्या : 43 उम्र : 56 लिंग : पुरुष
446	RJ/17/147/153496	निर्वाचक का नाम : मोवनी पति का नाम: होना गृह संख्या : 43 उम्र : 54 लिंग : महिला	447	TCJ0225862	निर्वाचक का नाम : हामुडी पति का नाम: कान्ति लाल गृह संख्या : 43 उम्र : 44 लिंग : महिला	448	TCJ0225870	निर्वाचक का नाम : बाबू पिता का नाम: कान्ति गृह संख्या : 43 उम्र : 36 लिंग : पुरुष
449	TCJ0225888	निर्वाचक का नाम : रमेश कुमार पिता का नाम: होना गृह संख्या : 43 उम्र : 35 लिंग : पुरुष	450	TCJ0841023	निर्वाचक का नाम : जमखु पति का नाम: बाबुलाल गृह संख्या : 43 उम्र : 35 लिंग : महिला	451	TCJ0840744	निर्वाचक का नाम : शांतादेवी पति का नाम: रमेश गृह संख्या : 43 उम्र : 35 लिंग : महिला
452	TCJ0666859	निर्वाचक का नाम : फतह लाल पिता का नाम: कान्ति लाल गृह संख्या : 43 उम्र : 32 लिंग : पुरुष	453	TCJ0666867	निर्वाचक का नाम : मांगी देवी पति का नाम: फतेह लाल गृह संख्या : 43 उम्र : 32 लिंग : महिला	454	GPC2096436	निर्वाचक का नाम : कालकी पति का नाम: अम्बा गृह संख्या : 44 उम्र : 71 लिंग : महिला

455	RJ/17/147/154353	निर्वाचक का नाम : मगु पति का नाम: नाना गृह संख्या : 44 उम्र : 61 लिंग : महिला	फोटो उपलब्ध	456	GPC1292630	निर्वाचक का नाम : आनन्दी राम पिता का नाम: अम्बा गृह संख्या : 44 उम्र : 56 लिंग : पुरुष	फोटो उपलब्ध	457	GPC1527811	निर्वाचक का नाम : मणी पति का नाम: आनन्दी राम गृह संख्या : 44 उम्र : 54 लिंग : महिला	फोटो उपलब्ध
458	GPC2096444	निर्वाचक का नाम : मीरा पति का नाम: आनन्दी राम गृह संख्या : 44 उम्र : 53 लिंग : महिला	फोटो उपलब्ध	459	TCJ2158442	निर्वाचक का नाम : लीला कुमारी गरसिया पिता का नाम: अंबा जी गृह संख्या : 44 उम्र : 39 लिंग : महिला	फोटो उपलब्ध	460	GPC2096964	निर्वाचक का नाम : उदयलाल पिता का नाम: नाना गृह संख्या : 44 उम्र : 38 लिंग : पुरुष	फोटो उपलब्ध
461	TCJ0225896	निर्वाचक का नाम : थावरी पति का नाम: उदयलाल गृह संख्या : 44 उम्र : 37 लिंग : महिला	फोटो उपलब्ध	462	TCJ0840769	निर्वाचक का नाम : मोहन पिता का नाम: आनन्दीलाल गृह संख्या : 44 उम्र : 33 लिंग : पुरुष	फोटो उपलब्ध	463	TCJ0840751	निर्वाचक का नाम : लीला पति का नाम: मोहनलाल गृह संख्या : 44 उम्र : 32 लिंग : महिला	फोटो उपलब्ध
464	TCJ1368976	निर्वाचक का नाम : गणेश लाल पिता का नाम: नानजी गृह संख्या : 44 उम्र : 26 लिंग : पुरुष	फोटो उपलब्ध	465	TCJ2060770	निर्वाचक का नाम : शांता देवी गणेशलाल पति का नाम: गणेश लाल गृह संख्या : 44 उम्र : 24 लिंग : महिला	फोटो उपलब्ध	466	TCJ2060754	निर्वाचक का नाम : रमेश चंद्र पिता का नाम: आनन्दी लाल गृह संख्या : 44 उम्र : 23 लिंग : पुरुष	फोटो उपलब्ध
467	GPC1292648	निर्वाचक का नाम : लक्ष्मण दिता बरन्डा पिता का नाम: दिता गृह संख्या : 45 उम्र : 53 लिंग : पुरुष	फोटो उपलब्ध	468	TCJ2052256	निर्वाचक का नाम : विमला देवी बरंडा पति का नाम: लक्ष्मण बरंडा गृह संख्या : 45 उम्र : 41 लिंग : महिला	फोटो उपलब्ध	469	TCJ1736362	निर्वाचक का नाम : सेमू देवी पति का नाम: दिलीप दामोर गृह संख्या : 52 उम्र : 44 लिंग : महिला	फोटो उपलब्ध
470	TCJ1308857	निर्वाचक का नाम : कालू लाल पिता का नाम: दीता गृह संख्या : सांडवाडा उम्र : 26 लिंग : पुरुष	फोटो उपलब्ध								

471	RJ/17/147/153784	निर्वाचक का नाम : हुकली पति का नाम: नाना गृह संख्या : 1 उम्र : 76 लिंग : महिला	फोटो उपलब्ध	472	TCJ2036804	निर्वाचक का नाम : ईला देवी पति का नाम: मणी लाल गृह संख्या : 1 उम्र : 36 लिंग : महिला	फोटो उपलब्ध	473	TCJ2036820	निर्वाचक का नाम : मणी लाल पिता का नाम: नाना गृह संख्या : 1 उम्र : 36 लिंग : पुरुष	फोटो उपलब्ध
474	RJ/17/147/153374	निर्वाचक का नाम : कालु पिता का नाम: देवा गृह संख्या : 2 उम्र : 66 लिंग : पुरुष	फोटो उपलब्ध	475	RJ/17/147/156780	निर्वाचक का नाम : बदी पति का नाम: कालु गृह संख्या : 2 उम्र : 62 लिंग : महिला	फोटो उपलब्ध	476	RJ/17/147/153817	निर्वाचक का नाम : लक्ष्मण लाल पिता का नाम: काला गृह संख्या : 2 उम्र : 53 लिंग : पुरुष	फोटो उपलब्ध
477	GPC1293745	निर्वाचक का नाम : शान्ता देवी पति का नाम: लक्ष्मण गृह संख्या : 2 उम्र : 51 लिंग : महिला	फोटो उपलब्ध	478	TCJ1279082	निर्वाचक का नाम : सनु पति का नाम: कन्हैया लाल गृह संख्या : 2 उम्र : 34 लिंग : महिला	फोटो उपलब्ध	479	TCJ1427947	निर्वाचक का नाम : भुवनेश कुमार पिता का नाम: दिवानचंद गृह संख्या : 02 उम्र : 32 लिंग : पुरुष	फोटो उपलब्ध
480	TCJ1432855	निर्वाचक का नाम : वैभव पति का नाम: भुवनेश गृह संख्या : 02 उम्र : 32 लिंग : महिला	फोटो उपलब्ध	481	TCJ1143221	निर्वाचक का नाम : कन्हैयालाल पिता का नाम: लखमा गृह संख्या : 2 उम्र : 29 लिंग : पुरुष	फोटो उपलब्ध	482	TCJ1143254	निर्वाचक का नाम : लोकेश कुमार पिता का नाम: लक्ष्मण लाल गृह संख्या : 2 उम्र : 27 लिंग : पुरुष	फोटो उपलब्ध
483	RJ/17/147/156903	निर्वाचक का नाम : नाना पिता का नाम: केसा गृह संख्या : 3 उम्र : 56 लिंग : पुरुष	फोटो उपलब्ध	484	GPC1172980	निर्वाचक का नाम : सीता पति का नाम: नाना गृह संख्या : 3 उम्र : 54 लिंग : महिला	फोटो उपलब्ध	485	TCJ1142793	निर्वाचक का नाम : राकेश कुमार पिता का नाम: नानजी गृह संख्या : 3 उम्र : 32 लिंग : पुरुष	फोटो उपलब्ध
486	TCJ1143197	निर्वाचक का नाम : वर्षा बेन पति का नाम: राकेश गृह संख्या : 3 उम्र : 30 लिंग : महिला	फोटो उपलब्ध	487	TCJ1143163	निर्वाचक का नाम : गीता बेन पति का नाम: भूरमल गृह संख्या : 3 उम्र : 27 लिंग : महिला	फोटो उपलब्ध	488	TCJ1142595	निर्वाचक का नाम : निर्मल कुमार पिता का नाम: नानजी गृह संख्या : 3 उम्र : 27 लिंग : पुरुष	फोटो उपलब्ध
# 489	TCJ1599224	निर्वाचक का नाम : भूरमल गरसिया पिता का नाम: नाना गृह संख्या : 03 उम्र : 26 लिंग : पुरुष	फोटो उपलब्ध	490	TCJ2205508	निर्वाचक का नाम : मनीषा देवी पति का नाम: राकेश कुमार सुवर गृह संख्या : 3 उम्र : 21 लिंग : महिला	फोटो उपलब्ध	491	RJ/17/147/156789	निर्वाचक का नाम : आनन्दी लाल पिता का नाम: केसा गृह संख्या : 4 उम्र : 63 लिंग : पुरुष	फोटो उपलब्ध
492	RJ/17/147/153520	निर्वाचक का नाम : भुरी पति का नाम: आनन्दीलाल गृह संख्या : 4 उम्र : 61 लिंग : महिला	फोटो उपलब्ध	493	GPC1293752	निर्वाचक का नाम : कमला देवी पति का नाम: आनन्दी लाल गृह संख्या : 4 उम्र : 48 लिंग : महिला	फोटो उपलब्ध	494	TCJ0402834	निर्वाचक का नाम : रवीला पति का नाम: सुन्दरलाल गृह संख्या : 4 उम्र : 40 लिंग : महिला	फोटो उपलब्ध
495	TCJ1066968	निर्वाचक का नाम : सुन्दरलाल डामोर पिता का नाम: सुखलालडामोर गृह संख्या : 4 उम्र : 38 लिंग : पुरुष	फोटो उपलब्ध	496	TCJ0306316	निर्वाचक का नाम : ललित कुमार पिता का नाम: आनन्दी लाल गृह संख्या : 4 उम्र : 35 लिंग : पुरुष	फोटो उपलब्ध	497	TCJ0538322	निर्वाचक का नाम : लीला गरसीया पति का नाम: ललीत गरसीया गृह संख्या : 4 उम्र : 33 लिंग : महिला	फोटो उपलब्ध
498	TCJ1570332	निर्वाचक का नाम : महावीर गरसिया पिता का नाम: आनंदी लाल गरसिया गृह संख्या : 4 उम्र : 24 लिंग : पुरुष	फोटो उपलब्ध	499	RJ/17/147/156901	निर्वाचक का नाम : अम्बालाल पिता का नाम: केसा गृह संख्या : 5 उम्र : 65 लिंग : पुरुष	फोटो उपलब्ध	500	RJ/17/147/156915	निर्वाचक का नाम : धावरी पति का नाम: अम्बालाल गृह संख्या : 5 उम्र : 60 लिंग : महिला	फोटो उपलब्ध

501 निर्वाचक का नाम : वागा पिता का नाम: केसा गृह संख्या : 5 उम्र : 52 लिंग : पुरुष	GPC1172998 फोटो उपलब्ध	502 निर्वाचक का नाम : मकनी पिता का नाम: वागा गृह संख्या : 5 उम्र : 51 लिंग : महिला	GPC1293760 फोटो उपलब्ध	503 निर्वाचक का नाम : राजेन्द्र गरासीया पिता का नाम: अम्बालाल गृह संख्या : 5 उम्र : 31 लिंग : पुरुष	TCJ0538330 फोटो उपलब्ध
504 निर्वाचक का नाम : मन्जी लाल पिता का नाम: अम्बा लाल गृह संख्या : 5 उम्र : 30 लिंग : पुरुष	TCJ0988592 फोटो उपलब्ध	505 निर्वाचक का नाम : सुगुणा पिता का नाम: राजेन्द्र गृह संख्या : 5 उम्र : 27 लिंग : पुरुष	TCJ1142736 फोटो उपलब्ध	506 निर्वाचक का नाम : काली पिता का नाम: वैसा गृह संख्या : 6 उम्र : 74 लिंग : महिला	RJ/17/147/156912 फोटो उपलब्ध
507 निर्वाचक का नाम : मीरा देवी पति का नाम: लालचन्द गृह संख्या : 6 उम्र : 46 लिंग : महिला	GPC1293778 फोटो उपलब्ध	508 निर्वाचक का नाम : लालचन्द पिता का नाम: वैसा गृह संख्या : 6 उम्र : 45 लिंग : पुरुष	GPC1173574 फोटो उपलब्ध	509 निर्वाचक का नाम : लक्ष्मण पिता का नाम: वैसा गृह संख्या : 6 उम्र : 43 लिंग : पुरुष	GPC1293786 फोटो उपलब्ध
510 निर्वाचक का नाम : चम्पा देवी पति का नाम: लक्ष्मण गृह संख्या : 6 उम्र : 41 लिंग : महिला	TCJ0935569 फोटो उपलब्ध	511 निर्वाचक का नाम : कालीदेवी पति का नाम: देवीलाल गृह संख्या : 6 उम्र : 39 लिंग : महिला	TCJ0040410 फोटो उपलब्ध	512 निर्वाचक का नाम : जमना देवी अन्य: प्रकाश गृह संख्या : 6 उम्र : 35 लिंग : महिला	TCJ1736214 फोटो उपलब्ध
513 निर्वाचक का नाम : पुना पिता का नाम: केसा गृह संख्या : 7 उम्र : 66 लिंग : पुरुष	RJ/17/147/153106 फोटो उपलब्ध	514 निर्वाचक का नाम : हरमी पति का नाम: पुना गृह संख्या : 7 उम्र : 60 लिंग : महिला	GPC1173012 फोटो उपलब्ध	515 निर्वाचक का नाम : दिनु पति का नाम: नाथू गृह संख्या : 7 उम्र : 40 लिंग : महिला	TCJ0093732 फोटो उपलब्ध
516 निर्वाचक का नाम : सदनी देवी पति का नाम: कालूलाल गृह संख्या : 7 उम्र : 31 लिंग : महिला	TCJ1142892 फोटो उपलब्ध	517 निर्वाचक का नाम : कालूलाल पिता का नाम: पुनाजी गृह संख्या : 7 उम्र : 28 लिंग : पुरुष	TCJ1142868 फोटो उपलब्ध	518 निर्वाचक का नाम : छबी लाल गरासिया पिता का नाम: पुनाजी गृह संख्या : 7 उम्र : 24 लिंग : पुरुष	TCJ1599174 फोटो उपलब्ध
519 निर्वाचक का नाम : ककुआ पिता का नाम: गुजा गृह संख्या : 8 उम्र : 75 लिंग : पुरुष	TCJ0936039 फोटो उपलब्ध	520 निर्वाचक का नाम : लक्ष्मण पिता का नाम: कथूआ गृह संख्या : 8 उम्र : 41 लिंग : पुरुष	GPC2097913 फोटो उपलब्ध	521 निर्वाचक का नाम : मंजू देवी पति का नाम: लक्ष्मण लाल गृह संख्या : 8 उम्र : 35 लिंग : महिला	TCJ2016822 फोटो उपलब्ध
522 निर्वाचक का नाम : काली पति का नाम: हुमा गृह संख्या : 9 उम्र : 101 लिंग : महिला	GPC1173038 फोटो उपलब्ध	523 निर्वाचक का नाम : शान्ता पिता का नाम: हुमा गृह संख्या : 10 उम्र : 68 लिंग : महिला	TCJ0935585 फोटो उपलब्ध	524 निर्वाचक का नाम : पूना पिता का नाम: हुमा गृह संख्या : 10 उम्र : 63 लिंग : पुरुष	RJ/17/147/156794 फोटो उपलब्ध
525 निर्वाचक का नाम : कोवरण पति का नाम: पुना गृह संख्या : 10 उम्र : 61 लिंग : महिला	RJ/17/147/156920 फोटो उपलब्ध	526 निर्वाचक का नाम : कालकी पति का नाम: पुना गृह संख्या : 10 उम्र : 59 लिंग : महिला	RJ/17/147/156769 फोटो उपलब्ध	527 निर्वाचक का नाम : हीरकी पति का नाम: राजेन्द्र कुमार गृह संख्या : 10 उम्र : 38 लिंग : महिला	GPC1527654 फोटो उपलब्ध
528 निर्वाचक का नाम : नारायण कुमार पिता का नाम: पुना जी गृह संख्या : 10 उम्र : 23 लिंग : पुरुष	TCJ1976067 फोटो उपलब्ध	529 निर्वाचक का नाम : लक्ष्मी पति का नाम: धरमा गृह संख्या : 11 उम्र : 63 लिंग : महिला	RJ/17/147/156779 फोटो उपलब्ध	530 निर्वाचक का नाम : कावी देवी पति का नाम: रमेशचंद गृह संख्या : 11 उम्र : 31 लिंग : महिला	TCJ1427525 फोटो उपलब्ध

531	TCJ1427582	निर्वाचक का नाम : रमेशचंद पिता का नाम: धर्मा गृह संख्या : 11 उम्र : 29 लिंग : पुरुष	फोटो उपलब्ध	532	GPC1293828	निर्वाचक का नाम : नवली पिता का नाम: थावरा गृह संख्या : 12 उम्र : 91 लिंग : महिला	फोटो उपलब्ध	533	GPC1173053	निर्वाचक का नाम : विरजी पिता का नाम: थावरा गृह संख्या : 12 उम्र : 67 लिंग : पुरुष	फोटो उपलब्ध
534	GPC1173061	निर्वाचक का नाम : नन्दु पति का नाम: विरजी गृह संख्या : 12 उम्र : 66 लिंग : महिला	फोटो उपलब्ध	535	RJ/17/147/156792	निर्वाचक का नाम : नका पिता का नाम: थावरा गृह संख्या : 12 उम्र : 60 लिंग : पुरुष	फोटो उपलब्ध	536	GPC1173079	निर्वाचक का नाम : हाजुडी पति का नाम: नका गृह संख्या : 12 उम्र : 58 लिंग : महिला	फोटो उपलब्ध
537	RJ/17/147/154460	निर्वाचक का नाम : काना पिता का नाम: देवा गृह संख्या : 12 उम्र : 52 लिंग : पुरुष	फोटो उपलब्ध	538	RJ/17/147/153779	निर्वाचक का नाम : मन्जू देवी पति का नाम: काना गृह संख्या : 12 उम्र : 50 लिंग : महिला	फोटो उपलब्ध	539	TCJ1028729	निर्वाचक का नाम : भूरी लाल पिता का नाम: देवा गृह संख्या : 12 उम्र : 44 लिंग : पुरुष	फोटो उपलब्ध
540	TCJ1028737	निर्वाचक का नाम : रामी देवी पति का नाम: भूरी लाल गृह संख्या : 12 उम्र : 43 लिंग : महिला	फोटो उपलब्ध	541	TCJ0903534	निर्वाचक का नाम : लक्ष्मण पिता का नाम: विरजी गृह संख्या : 12 उम्र : 33 लिंग : पुरुष	फोटो उपलब्ध	542	TCJ0903542	निर्वाचक का नाम : भंवरी देवी पति का नाम: लक्ष्मण गृह संख्या : 12 उम्र : 31 लिंग : महिला	फोटो उपलब्ध
543	TCJ1975507	निर्वाचक का नाम : रोशन लाल गरासिया पिता का नाम: काना जी गरासिया गृह संख्या : 12 उम्र : 29 लिंग : पुरुष	फोटो उपलब्ध	544	TCJ1735943	निर्वाचक का नाम : मगन लाल पिता का नाम: नका गृह संख्या : 12 उम्र : 25 लिंग : पुरुष	फोटो उपलब्ध	545	TCJ1735927	निर्वाचक का नाम : पिना कुमारी पति का नाम: मगन लाल गृह संख्या : 12 उम्र : 23 लिंग : महिला	फोटो उपलब्ध
546	TCJ1975523	निर्वाचक का नाम : भूरी देवी गरासिया पति का नाम: रोशन लाल गरासिया गृह संख्या : 12 उम्र : 22 लिंग : महिला	फोटो उपलब्ध	547	GPC1171891	निर्वाचक का नाम : केसा पिता का नाम: देवा गृह संख्या : 13 उम्र : 62 लिंग : पुरुष	फोटो उपलब्ध	548	GPC1293836	निर्वाचक का नाम : रामजी पिता का नाम: देवा गृह संख्या : 13 उम्र : 62 लिंग : पुरुष	फोटो उपलब्ध
549	GPC1293844	निर्वाचक का नाम : धूली देवी पति का नाम: राम जी गृह संख्या : 13 उम्र : 58 लिंग : महिला	फोटो उपलब्ध	550	RJ/17/147/156777	निर्वाचक का नाम : लाली पति का नाम: केसा गृह संख्या : 13 उम्र : 56 लिंग : महिला	फोटो उपलब्ध	551	TCJ0935601	निर्वाचक का नाम : भीमचन्द पिता का नाम: देवा गृह संख्या : 13 उम्र : 52 लिंग : पुरुष	फोटो उपलब्ध
552	TCJ0587014	निर्वाचक का नाम : वजी देवी पति का नाम: भीमचन्द गृह संख्या : 13 उम्र : 50 लिंग : महिला	फोटो उपलब्ध	553	TCJ0402842	निर्वाचक का नाम : केलाश चन्द्र पिता का नाम: रामजी गृह संख्या : 13 उम्र : 34 लिंग : पुरुष	फोटो उपलब्ध	554	TCJ1028745	निर्वाचक का नाम : दितु देवी पति का नाम: केलाश चन्द्र गृह संख्या : 13 उम्र : 34 लिंग : महिला	फोटो उपलब्ध
555	TCJ1028752	निर्वाचक का नाम : चुन्नीलाल पिता का नाम: केशा गृह संख्या : 13 उम्र : 31 लिंग : पुरुष	फोटो उपलब्ध	556	TCJ2021756	निर्वाचक का नाम : कमला देवी गरासिया पति का नाम: चुन्नीलाल गरासिया गृह संख्या : 13 उम्र : 31 लिंग : महिला	फोटो उपलब्ध	557	TCJ1574433	निर्वाचक का नाम : राजु देवी पति का नाम: पन्ना लाल गृह संख्या : 13 उम्र : 27 लिंग : महिला	फोटो उपलब्ध
558	TCJ2205441	निर्वाचक का नाम : महेंद्र कुमार पिता का नाम: भीम चन्द गृह संख्या : 13 उम्र : 26 लिंग : पुरुष	फोटो उपलब्ध	559	TCJ1977453	निर्वाचक का नाम : नितेश कुमार गरासिया पिता का नाम: केशा गृह संख्या : 13 उम्र : 25 लिंग : पुरुष	फोटो उपलब्ध	560	TCJ2205458	निर्वाचक का नाम : हीरू गरासिया पिता का नाम: केसु लाल गरासिया गृह संख्या : 13 उम्र : 25 लिंग : महिला	फोटो उपलब्ध

561 निर्वाचक का नाम : चमन पिता का नाम: होना गृह संख्या : 14 उम्र : 59 लिंग : पुरुष	RJ/17/147/156799	562 निर्वाचक का नाम : भूरी पति का नाम: चमन गृह संख्या : 14 उम्र : 55 लिंग : महिला	GPC1173194	S 563 निर्वाचक का नाम : तारा कुमारी दामा पति का नाम: किशन लाल वेहरा गृह संख्या : 14 उम्र : 33 लिंग : महिला	TCJ1480201
564 निर्वाचक का नाम : मणि लाल गरसिया पिता का नाम: चमन जी गृह संख्या : 14 उम्र : 27 लिंग : पुरुष	TCJ1975531	565 निर्वाचक का नाम : लोकेश डामोर पिता का नाम: रंगा गृह संख्या : 14 उम्र : 25 लिंग : पुरुष	TCJ1962794	566 निर्वाचक का नाम : राधा देवी गरसिया पति का नाम: मणि लाल गरसिया गृह संख्या : 14 उम्र : 23 लिंग : महिला	TCJ1975614
567 निर्वाचक का नाम : मावा राम डामोर पिता का नाम: चमन लाल डामोर गृह संख्या : 14 उम्र : 22 लिंग : पुरुष	TCJ1962869	568 निर्वाचक का नाम : भुरकी गरसिया पति का नाम: लोकेश डामोर गृह संख्या : 14 उम्र : 21 लिंग : महिला	TCJ1962786	569 निर्वाचक का नाम : नारू लाल पिता का नाम: रंग लाल गृह संख्या : 14 क उम्र : 28 लिंग : पुरुष	TCJ1028760
570 निर्वाचक का नाम : खुमा पिता का नाम: काना गृह संख्या : 15 उम्र : 73 लिंग : पुरुष	GPC1173095	571 निर्वाचक का नाम : मालकी पति का नाम: खुमा गृह संख्या : 15 उम्र : 68 लिंग : महिला	GPC1173103	572 निर्वाचक का नाम : अनिल पिता का नाम: खुमा गृह संख्या : 15 उम्र : 41 लिंग : पुरुष	TCJ0040154
573 निर्वाचक का नाम : राजेंद्र कुमार पिता का नाम: खुमा गृह संख्या : 15 उम्र : 32 लिंग : पुरुष	TCJ1370527	574 निर्वाचक का नाम : आशा देवी पति का नाम: अनिल गृह संख्या : 15 उम्र : 32 लिंग : महिला	TCJ1371160	575 निर्वाचक का नाम : सकीना देवी पति का नाम: राजेंद्र कुमार गृह संख्या : 15 उम्र : 29 लिंग : महिला	TCJ1736255
576 निर्वाचक का नाम : प्रवीण कुमार पिता का नाम: खुमा अंगारी गृह संख्या : 15 उम्र : 24 लिंग : पुरुष	TCJ2182210	577 निर्वाचक का नाम : नाना पिता का नाम: होना गृह संख्या : 16 उम्र : 65 लिंग : पुरुष	RJ/17/147/156793	578 निर्वाचक का नाम : पुनकी पति का नाम: नाना गृह संख्या : 16 उम्र : 63 लिंग : महिला	RJ/17/147/156907
579 निर्वाचक का नाम : प्रभूलाल पिता का नाम: नाना गृह संख्या : 16 उम्र : 39 लिंग : पुरुष	GPC1527779	580 निर्वाचक का नाम : बसन्ती देवी पति का नाम: प्रभू लाल गृह संख्या : 16 उम्र : 38 लिंग : महिला	GPC1527787	581 निर्वाचक का नाम : वेड़ी पति का नाम: गोटू लाल गृह संख्या : 16 उम्र : 36 लिंग : महिला	TCJ1370501
582 निर्वाचक का नाम : गोटू लाल पिता का नाम: नाना गृह संख्या : 16 उम्र : 36 लिंग : पुरुष	TCJ1371129	583 निर्वाचक का नाम : नन्दू देवी पति का नाम: कालुलाल गृह संख्या : 16 उम्र : 32 लिंग : महिला	TCJ1028778	584 निर्वाचक का नाम : कालुलाल पिता का नाम: नानजी गृह संख्या : 16 उम्र : 29 लिंग : पुरुष	TCJ1028786
585 निर्वाचक का नाम : दिनेश कुमार डामोर पिता का नाम: नान जी डामोर गृह संख्या : 16 उम्र : 28 लिंग : पुरुष	TCJ1611045	586 निर्वाचक का नाम : काना पिता का नाम: रूपा गृह संख्या : 17 उम्र : 87 लिंग : पुरुष	RJ/17/147/153384	587 निर्वाचक का नाम : कुरकी पति का नाम: काना गृह संख्या : 17 उम्र : 84 लिंग : महिला	RJ/17/147/156797
588 निर्वाचक का नाम : फुला पिता का नाम: काना गृह संख्या : 17 उम्र : 63 लिंग : पुरुष	RJ/17/147/156788	589 निर्वाचक का नाम : मणीलाल पिता का नाम: काना गृह संख्या : 17 उम्र : 55 लिंग : पुरुष	RJ/17/147/156786	590 निर्वाचक का नाम : ईश्वर पिता का नाम: काना गृह संख्या : 17 उम्र : 54 लिंग : पुरुष	RJ/17/147/156923

591	RJ/17/147/156732	निर्वाचक का नाम : सुरेखा पति का नाम: फूलाराम गृह संख्या : 17 उम्र : 52 लिंग : महिला	फोटो उपलब्ध	592	GPC1293869	निर्वाचक का नाम : कान्ता पति का नाम: मणिलाल गृह संख्या : 17 उम्र : 46 लिंग : महिला	फोटो उपलब्ध	593	TCJ0935619	निर्वाचक का नाम : संगीता पति का नाम: ईश्वर लाल गृह संख्या : 17 उम्र : 40 लिंग : महिला	फोटो उपलब्ध
594	TCJ0402859	निर्वाचक का नाम : राजेन्द्र पिता का नाम: फुला गृह संख्या : 17 उम्र : 33 लिंग : पुरुष	फोटो उपलब्ध	595	TCJ1977446	निर्वाचक का नाम : नवली देवी पति का नाम: राजेंद्र नानामा गृह संख्या : 17 उम्र : 31 लिंग : महिला	फोटो उपलब्ध	596	TCJ1736511	निर्वाचक का नाम : चेतन पिता का नाम: खुमा गृह संख्या : 17 उम्र : 23 लिंग : पुरुष	फोटो उपलब्ध
597	TCJ1976851	निर्वाचक का नाम : अन्जु पिता का नाम: फूलाजी गृह संख्या : 17 उम्र : 20 लिंग : महिला	फोटो उपलब्ध	598	RJ/17/147/156781	निर्वाचक का नाम : कावली पति का नाम: फत्ता गृह संख्या : 18 उम्र : 74 लिंग : महिला	फोटो उपलब्ध	599	RJ/17/147/156922	निर्वाचक का नाम : हकरा पिता का नाम: फता गृह संख्या : 18 उम्र : 54 लिंग : पुरुष	फोटो उपलब्ध
600	GPC1293877	निर्वाचक का नाम : बिजूडी देवी पति का नाम: हकरा गृह संख्या : 18 उम्र : 51 लिंग : महिला	फोटो उपलब्ध	601	GPC1293885	निर्वाचक का नाम : दीता पिता का नाम: फता गृह संख्या : 18 उम्र : 48 लिंग : पुरुष	फोटो उपलब्ध	602	GPC1293893	निर्वाचक का नाम : मन्जू देवी पति का नाम: दीता गृह संख्या : 18 उम्र : 45 लिंग : महिला	फोटो उपलब्ध
603	RJ/17/147/156921	निर्वाचक का नाम : हामली पति का नाम: नाथू गृह संख्या : 19 उम्र : 71 लिंग : महिला	फोटो उपलब्ध	604	TCJ0935635	निर्वाचक का नाम : पुंजी लाल पिता का नाम: नाथू गृह संख्या : 19 उम्र : 41 लिंग : पुरुष	फोटो उपलब्ध	605	TCJ0935965	निर्वाचक का नाम : जीवली देवी पति का नाम: पुंजी लाल गृह संख्या : 19 उम्र : 39 लिंग : महिला	फोटो उपलब्ध
606	TCJ2065100	निर्वाचक का नाम : शैलेश कुमार पिता का नाम: मणि लाल गृह संख्या : 19 उम्र : 23 लिंग : पुरुष	फोटो उपलब्ध	607	TCJ2065118	निर्वाचक का नाम : दिलीप कुमार पिता का नाम: मणि लाल गृह संख्या : 19 उम्र : 20 लिंग : पुरुष	फोटो उपलब्ध	608	TCJ2068963	निर्वाचक का नाम : हिना कुमारी अंगारी पिता का नाम: पुंजी लाल गृह संख्या : 19 उम्र : 20 लिंग : महिला	फोटो उपलब्ध
609	TCJ2072171	निर्वाचक का नाम : पायल देवी पति का नाम: शैलेश कुमार गृह संख्या : 19 उम्र : 20 लिंग : महिला	फोटो उपलब्ध	610	RJ/17/147/153326	निर्वाचक का नाम : अजमा पिता का नाम: पुना गृह संख्या : 20 उम्र : 63 लिंग : पुरुष	फोटो उपलब्ध	611	GPC1173129	निर्वाचक का नाम : बसु पति का नाम: अजमा गृह संख्या : 20 उम्र : 61 लिंग : महिला	फोटो उपलब्ध
612	GPC1527548	निर्वाचक का नाम : लक्ष्मी पति का नाम: अजमा गृह संख्या : 20 उम्र : 42 लिंग : महिला	फोटो उपलब्ध	613	TCJ1028794	निर्वाचक का नाम : सतीश पिता का नाम: अजमा गृह संख्या : 20 उम्र : 31 लिंग : पुरुष	फोटो उपलब्ध	614	TCJ1736024	निर्वाचक का नाम : जितेंद्र कुमार पिता का नाम: अजमा जी गृह संख्या : 20 उम्र : 26 लिंग : पुरुष	फोटो उपलब्ध
615	TCJ1736271	निर्वाचक का नाम : संदीप कुमार शिवना पिता का नाम: अजमा जी गृह संख्या : 20 उम्र : 24 लिंग : पुरुष	फोटो उपलब्ध	616	TCJ2042844	निर्वाचक का नाम : कमला देवी शिवना पति का नाम: संदीप कुमार शिवना गृह संख्या : 20 उम्र : 20 लिंग : महिला	फोटो उपलब्ध	617	TCJ2065142	निर्वाचक का नाम : कमला देवी शिवना पति का नाम: संदीप कुमार शिवना गृह संख्या : 20 उम्र : 20 लिंग : महिला	फोटो उपलब्ध
618	RJ/17/147/153223	निर्वाचक का नाम : खुमाराम पिता का नाम: भाणजी गृह संख्या : 21 उम्र : 81 लिंग : पुरुष	फोटो उपलब्ध	619	RJ/17/147/153113	निर्वाचक का नाम : पुनकी पति का नाम: खुमाराम गृह संख्या : 21 उम्र : 78 लिंग : महिला	फोटो उपलब्ध	620	RJ/17/147/156913	निर्वाचक का नाम : शांति लाल पिता का नाम: खुमाराम गृह संख्या : 21 उम्र : 63 लिंग : पुरुष	फोटो उपलब्ध

621	GPC1173137	निर्वाचक का नाम : सकिना पति का नाम: शांति लाल गृह संख्या : 21 उम्र : 60 लिंग : महिला	फोटो उपलब्ध	622	GPC1173145	निर्वाचक का नाम : दिनेश कुमार पिता का नाम: खुमाराम गृह संख्या : 21 उम्र : 52 लिंग : पुरुष	फोटो उपलब्ध	623	RJ/17/147/156773	निर्वाचक का नाम : जुमली पति का नाम: दिनेश कुमार गृह संख्या : 21 उम्र : 51 लिंग : महिला	फोटो उपलब्ध
624	TCJ1487339	निर्वाचक का नाम : तारा कुमारी पिता का नाम: शांति लाल गृह संख्या : 21 उम्र : 36 लिंग : महिला	फोटो उपलब्ध	625	TCJ1855840	निर्वाचक का नाम : शीला देवी कलासुआ पति का नाम: महेश कुमार कलासुआ गृह संख्या : 21 उम्र : 30 लिंग : महिला	फोटो उपलब्ध	626	TCJ1976109	निर्वाचक का नाम : महेश कुमार पिता का नाम: शान्ति लाल गृह संख्या : 21 उम्र : 29 लिंग : पुरुष	फोटो उपलब्ध
627	TCJ1976091	निर्वाचक का नाम : जितेन्द्र पिता का नाम: शांतीलाल गृह संख्या : 21 उम्र : 27 लिंग : पुरुष	फोटो उपलब्ध	628	TCJ2181790	निर्वाचक का नाम : राकेश कुमार कलासुआ पिता का नाम: दिनेश कुमार कलासुआ गृह संख्या : 21 उम्र : 27 लिंग : पुरुष	फोटो उपलब्ध	629	TCJ1796424	निर्वाचक का नाम : कैलाश देवी बलात पति का नाम: विमल कुमार बलात गृह संख्या : 21 उम्र : 25 लिंग : महिला	फोटो उपलब्ध
630	TCJ2182277	निर्वाचक का नाम : सोनल देवी पति का नाम: राकेश कुमार कलासुआ गृह संख्या : 21 उम्र : 22 लिंग : महिला	फोटो उपलब्ध	631	RJ/17/147/153772	निर्वाचक का नाम : रूप लाल पिता का नाम: पन्ना गृह संख्या : 22 उम्र : 64 लिंग : पुरुष	फोटो उपलब्ध	632	RJ/17/147/153775	निर्वाचक का नाम : काली पति का नाम: रूप लाल गृह संख्या : 22 उम्र : 62 लिंग : महिला	फोटो उपलब्ध
633	TCJ0066647	निर्वाचक का नाम : चम्पादेवी पति का नाम: बसन्तीलाल गृह संख्या : 22 उम्र : 43 लिंग : महिला	फोटो उपलब्ध	634	TCJ0040303	निर्वाचक का नाम : चुन्नी लाल पिता का नाम: रूप लाल गृह संख्या : 22 उम्र : 42 लिंग : पुरुष	फोटो उपलब्ध	635	TCJ0066704	निर्वाचक का नाम : कैलाशीदेवी पिता का नाम: बसन्तीलाल गृह संख्या : 22 उम्र : 39 लिंग : महिला	फोटो उपलब्ध
636	TCJ0066837	निर्वाचक का नाम : चन्दादेवी पति का नाम: मुकेश गृह संख्या : 22 उम्र : 37 लिंग : महिला	फोटो उपलब्ध	637	TCJ1066976	निर्वाचक का नाम : रमीला देवी पति का नाम: मुकेश गृह संख्या : 22 उम्र : 34 लिंग : महिला	फोटो उपलब्ध	638	TCJ1028802	निर्वाचक का नाम : ललीता देवी पति का नाम: चुन्नीलाल गृह संख्या : 22 उम्र : 29 लिंग : महिला	फोटो उपलब्ध
639	TCJ1977487	निर्वाचक का नाम : लाली देवी डामोर पति का नाम: भुरमल डामोर गृह संख्या : 22 उम्र : 25 लिंग : महिला	फोटो उपलब्ध	640	TCJ1977479	निर्वाचक का नाम : भुरमल रूपलाल डामोर पिता का नाम: रूपलाल डामोर गृह संख्या : 22 उम्र : 24 लिंग : पुरुष	फोटो उपलब्ध	641	RJ/17/147/156908	निर्वाचक का नाम : बाबूलाल पिता का नाम: पन्ना गृह संख्या : 23 उम्र : 58 लिंग : पुरुष	फोटो उपलब्ध
642	GPC1173152	निर्वाचक का नाम : सुनरी पति का नाम: बाबू लाल गृह संख्या : 23 उम्र : 53 लिंग : महिला	फोटो उपलब्ध	643	TCJ2017200	निर्वाचक का नाम : हरीश चंद्र डामोर पिता का नाम: बाबू लाल गृह संख्या : 23 उम्र : 26 लिंग : पुरुष	फोटो उपलब्ध	644	TCJ2017226	निर्वाचक का नाम : दुर्गा देवी पति का नाम: हरीश चंद्र गृह संख्या : 23 उम्र : 22 लिंग : महिला	फोटो उपलब्ध
645	RJ/17/147/153446	निर्वाचक का नाम : लक्ष्मी पति का नाम: लक्ष्मण लाल गृह संख्या : 24 उम्र : 59 लिंग : महिला	फोटो उपलब्ध	646	TCJ1143072	निर्वाचक का नाम : नरसिंह पिता का नाम: लक्ष्मण गृह संख्या : 24 उम्र : 27 लिंग : पुरुष	फोटो उपलब्ध	647	RJ/17/147/156774	निर्वाचक का नाम : भूरी पति का नाम: नाना गृह संख्या : 25 उम्र : 66 लिंग : महिला	फोटो उपलब्ध
648	TCJ0538348	निर्वाचक का नाम : विनोद कुमार पिता का नाम: नानजी गृह संख्या : 25 उम्र : 35 लिंग : पुरुष	फोटो उपलब्ध	649	TCJ1028810	निर्वाचक का नाम : सतीश कुमार पिता का नाम: नानजी गृह संख्या : 25 उम्र : 28 लिंग : पुरुष	फोटो उपलब्ध	650	TCJ1028828	निर्वाचक का नाम : जिज्ञा देवी पति का नाम: सतीश गृह संख्या : 25 उम्र : 28 लिंग : महिला	फोटो उपलब्ध

651	TCJ1480169	निर्वाचक का नाम : चुन्नी लाल पिता का नाम: नॉन जी गृह संख्या : 25 उम्र : 28 लिंग : पुरुष	फोटो उपलब्ध	652	TCJ1480144	निर्वाचक का नाम : सज्जन देवी पति का नाम: विनोद कुमार गृह संख्या : 25 उम्र : 27 लिंग : महिला	फोटो उपलब्ध	653	RJ/17/147/156909	निर्वाचक का नाम : वजा पिता का नाम: धरमा गृह संख्या : 26 उम्र : 64 लिंग : पुरुष	फोटो उपलब्ध
654	RJ/17/147/153309	निर्वाचक का नाम : जमना पति का नाम: वजा गृह संख्या : 26 उम्र : 61 लिंग : महिला	फोटो उपलब्ध	655	TCJ1471887	निर्वाचक का नाम : समुडी देवी पति का नाम: मंजी लाल गृह संख्या : 26 उम्र : 40 लिंग : महिला	फोटो उपलब्ध	656	TCJ0267302	निर्वाचक का नाम : गोविन्द पिता का नाम: वजा राम गृह संख्या : 26 उम्र : 37 लिंग : पुरुष	फोटो उपलब्ध
657	TCJ1028836	निर्वाचक का नाम : मन्जीलाल पिता का नाम: वजा गृह संख्या : 26 उम्र : 35 लिंग : पुरुष	फोटो उपलब्ध	658	TCJ1308873	निर्वाचक का नाम : जीवा पिता का नाम: वजा गृह संख्या : 26 उम्र : 33 लिंग : पुरुष	फोटो उपलब्ध	659	TCJ1308915	निर्वाचक का नाम : सोनल पति का नाम: जीवा गृह संख्या : 26 उम्र : 30 लिंग : महिला	फोटो उपलब्ध
660	TCJ2157030	निर्वाचक का नाम : सुनील पिता का नाम: वजाराम गृह संख्या : 26 उम्र : 27 लिंग : पुरुष	फोटो उपलब्ध	661	RJ/17/147/156917	निर्वाचक का नाम : धरमा पिता का नाम: गुला गृह संख्या : 27 उम्र : 86 लिंग : पुरुष	फोटो उपलब्ध	662	GPC1396233	निर्वाचक का नाम : पनकी देवी पति का नाम: धरमा गृह संख्या : 27 उम्र : 84 लिंग : महिला	फोटो उपलब्ध
663	TCJ2016756	निर्वाचक का नाम : रेखा देवी पति का नाम: चन्दू लाल गृह संख्या : 27 उम्र : 44 लिंग : महिला	फोटो उपलब्ध	664	TCJ2122687	निर्वाचक का नाम : रेखा देवी पति का नाम: चंदू लाल गृह संख्या : 27 उम्र : 44 लिंग : महिला	फोटो उपलब्ध	665	TCJ0271296	निर्वाचक का नाम : चन्दू पिता का नाम: धर्मा गृह संख्या : 27 उम्र : 41 लिंग : पुरुष	फोटो उपलब्ध
666	TCJ0935916	निर्वाचक का नाम : उजमी पिता का नाम: धर्मा गृह संख्या : 27 उम्र : 39 लिंग : पुरुष	फोटो उपलब्ध	667	TCJ0935908	निर्वाचक का नाम : मोगाराम पिता का नाम: फता गृह संख्या : 27 उम्र : 39 लिंग : पुरुष	फोटो उपलब्ध	668	GPC1412386	निर्वाचक का नाम : पुजी पति का नाम: बदा गृह संख्या : 28 उम्र : 59 लिंग : महिला	फोटो उपलब्ध
669	RJ/17/147/153089	निर्वाचक का नाम : नगजी पिता का नाम: धरमा गृह संख्या : 28 उम्र : 54 लिंग : पुरुष	फोटो उपलब्ध	670	TCJ1524339	निर्वाचक का नाम : मंजुला देवी पति का नाम: राज कुमार गृह संख्या : 28 उम्र : 30 लिंग : महिला	फोटो उपलब्ध	671	TCJ1520725	निर्वाचक का नाम : राज कुमार पिता का नाम: नगजी गृह संख्या : 28 उम्र : 29 लिंग : पुरुष	फोटो उपलब्ध
672	TCJ1522002	निर्वाचक का नाम : किरण कुमार पिता का नाम: नगजी गृह संख्या : 28 उम्र : 27 लिंग : पुरुष	फोटो उपलब्ध	673	TCJ2116879	निर्वाचक का नाम : नीलम कुमार खराडी पिता का नाम: नगजी गृह संख्या : 28 उम्र : 25 लिंग : पुरुष	फोटो उपलब्ध	674	GPC1173160	निर्वाचक का नाम : मरती पति का नाम: बाबू गृह संख्या : 29 उम्र : 63 लिंग : महिला	फोटो उपलब्ध
675	TCJ0935643	निर्वाचक का नाम : जीवाराम पिता का नाम: बाबू लाल गृह संख्या : 29 उम्र : 43 लिंग : पुरुष	फोटो उपलब्ध	676	TCJ0935973	निर्वाचक का नाम : समुडी पति का नाम: जीवा राम गृह संख्या : 29 उम्र : 40 लिंग : महिला	फोटो उपलब्ध	677	TCJ0935676	निर्वाचक का नाम : इन्दिरा पति का नाम: कानजी गृह संख्या : 29 उम्र : 40 लिंग : महिला	फोटो उपलब्ध
678	TCJ0935668	निर्वाचक का नाम : भूरी लाल पिता का नाम: बाबू लाल गृह संख्या : 29 उम्र : 40 लिंग : पुरुष	फोटो उपलब्ध	679	TCJ1028844	निर्वाचक का नाम : कानजी पिता का नाम: बाबू गृह संख्या : 29 उम्र : 39 लिंग : पुरुष	फोटो उपलब्ध	680	TCJ0287052	निर्वाचक का नाम : रमेश पिता का नाम: बाबू लाल गृह संख्या : 29 उम्र : 34 लिंग : पुरुष	फोटो उपलब्ध

681 निर्वाचक का नाम : चंद्रिका देवी पिता का नाम: भूरीलाल गृह संख्या : 29 उम्र : 29 लिंग : महिला	TCJ1524370	682 निर्वाचक का नाम : जाबूडी पति का नाम: नाना गृह संख्या : 30 उम्र : 71 लिंग : महिला	GPC1173178	683 निर्वाचक का नाम : सोमा पिता का नाम: नाना गृह संख्या : 30 उम्र : 55 लिंग : पुरुष	GPC1173186
684 निर्वाचक का नाम : वरजू पति का नाम: सोमा गृह संख्या : 30 उम्र : 54 लिंग : महिला	GPC1293901	685 निर्वाचक का नाम : लक्ष्मण लाल पिता का नाम: नाना गृह संख्या : 30 उम्र : 51 लिंग : पुरुष	RJ/17/147/156170	686 निर्वाचक का नाम : पुनकी पति का नाम: लक्ष्मण लाल गृह संख्या : 30 उम्र : 51 लिंग : महिला	RJ/17/147/153149
687 निर्वाचक का नाम : रामा पिता का नाम: नाना गृह संख्या : 30 उम्र : 47 लिंग : पुरुष	TCJ0935692	688 निर्वाचक का नाम : आनन्दीलाल पिता का नाम: रामा गृह संख्या : 30 उम्र : 40 लिंग : पुरुष	TCJ0216804	689 निर्वाचक का नाम : रमीलादेवी पति का नाम: गोपाल गृह संख्या : 30 उम्र : 39 लिंग : महिला	TCJ0066662
690 निर्वाचक का नाम : सरदार पिता का नाम: सोमा गृह संख्या : 30 उम्र : 38 लिंग : पुरुष	TCJ0271304	691 निर्वाचक का नाम : रेसीदेवी पति का नाम: आनन्दी गृह संख्या : 30 उम्र : 38 लिंग : महिला	TCJ0216812	692 निर्वाचक का नाम : मनीषादेवी पति का नाम: सरदार गृह संख्या : 30 उम्र : 29 लिंग : महिला	TCJ1311190
693 निर्वाचक का नाम : राकेश कुमार सुवेर पिता का नाम: लक्ष्मण सुवेर गृह संख्या : 30 उम्र : 26 लिंग : पुरुष	TCJ2157055	694 निर्वाचक का नाम : लीला पति का नाम: शंकरलाल गृह संख्या : 31 उम्र : 44 लिंग : महिला	TCJ0935700	695 निर्वाचक का नाम : सुरेश कुमार पिता का नाम: पूना गृह संख्या : 31 उम्र : 42 लिंग : पुरुष	GPC1293919
696 निर्वाचक का नाम : हंसा देवी पति का नाम: सुरेश कुमार गृह संख्या : 31 उम्र : 28 लिंग : महिला	TCJ1143049	697 निर्वाचक का नाम : नानी पति का नाम: रामा गृह संख्या : 32 उम्र : 61 लिंग : महिला	RJ/17/147/156805	698 निर्वाचक का नाम : जीवली पति का नाम: वैसात गृह संख्या : 33 उम्र : 66 लिंग : महिला	GPC1173228
699 निर्वाचक का नाम : जितेन्द्र कुमार पिता का नाम: वैसात गृह संख्या : 33 उम्र : 31 लिंग : पुरुष	TCJ0538355	700 निर्वाचक का नाम : सुनिता पिता का नाम: वैसात गृह संख्या : 33 उम्र : 29 लिंग : महिला	TCJ0903559	701 निर्वाचक का नाम : थावरा पिता का नाम: लालू गृह संख्या : 34 उम्र : 69 लिंग : पुरुष	GPC1173236
702 निर्वाचक का नाम : रामूडी पति का नाम: थावरा गृह संख्या : 34 उम्र : 67 लिंग : महिला	RJ/17/147/156772	703 निर्वाचक का नाम : पप्पू पिता का नाम: थावरा गृह संख्या : 34 उम्र : 44 लिंग : पुरुष	GPC1173210	704 निर्वाचक का नाम : कैलाश पति का नाम: पप्पू गृह संख्या : 34 उम्र : 42 लिंग : महिला	TCJ0935726
705 निर्वाचक का नाम : प्रकाश चन्द्र दर्रागी पिता का नाम: थावर चन्द गृह संख्या : 34 उम्र : 31 लिंग : पुरुष	TCJ0538363	706 निर्वाचक का नाम : कमला देवी पति का नाम: महेन्द्र कुमार गृह संख्या : 34 उम्र : 28 लिंग : महिला	TCJ1142983	707 निर्वाचक का नाम : शर्मिला देवी पति का नाम: प्रकाश चन्द्र गृह संख्या : 34 उम्र : 27 लिंग : महिला	TCJ1143015
708 निर्वाचक का नाम : भंवर लाल पिता का नाम: थावरा गृह संख्या : 35 उम्र : 60 लिंग : पुरुष	RJ/17/147/156795	709 निर्वाचक का नाम : शारदा पति का नाम: भंवर लाल गृह संख्या : 35 उम्र : 58 लिंग : महिला	RJ/17/147/156767	710 निर्वाचक का नाम : जीवतराम पिता का नाम: थावरा गृह संख्या : 35 उम्र : 40 लिंग : पुरुष	TCJ0935734

711 निर्वाचक का नाम : लोकेश कुमार पिता का नाम: भंवरलाल गृह संख्या : 35 उम्र : 31 लिंग : पुरुष	TCJ0538371 फोटो उपलब्ध	712 निर्वाचक का नाम : महेश कुमार पिता का नाम: भंवरलाल गृह संख्या : 35 उम्र : 27 लिंग : पुरुष	TCJ1143288 फोटो उपलब्ध	713 निर्वाचक का नाम : रूपलाल पिता का नाम: दीता गृह संख्या : 36 उम्र : 73 लिंग : पुरुष	GPC1173244 फोटो उपलब्ध
714 निर्वाचक का नाम : अमरी पति का नाम: रूपा गृह संख्या : 36 उम्र : 71 लिंग : महिला	RJ/17/147/156770 फोटो उपलब्ध	715 निर्वाचक का नाम : राजेन्द्र पिता का नाम: रूपलाल गृह संख्या : 36 उम्र : 52 लिंग : पुरुष	RJ/17/147/156787 फोटो उपलब्ध	716 निर्वाचक का नाम : अनिल कुमार पिता का नाम: रूपलाल गृह संख्या : 36 उम्र : 45 लिंग : पुरुष	GPC1293935 फोटो उपलब्ध
717 निर्वाचक का नाम : उर्मिला पति का नाम: राजेन्द्र कुमार गृह संख्या : 36 उम्र : 40 लिंग : महिला	TCJ0935759 फोटो उपलब्ध	718 निर्वाचक का नाम : ओम प्रकाश पिता का नाम: रूपलाल गृह संख्या : 36 उम्र : 38 लिंग : पुरुष	TCJ0935999 फोटो उपलब्ध	719 निर्वाचक का नाम : रेणु पति का नाम: अनिलकुमार गृह संख्या : 36 उम्र : 38 लिंग : महिला	TCJ0066845 फोटो उपलब्ध
720 निर्वाचक का नाम : शारदा देवी पति का नाम: ओमप्रकाश गृह संख्या : 36 उम्र : 29 लिंग : महिला	TCJ1487354 फोटो उपलब्ध	721 निर्वाचक का नाम : सुरजमल पिता का नाम: धावरा गृह संख्या : 37 उम्र : 63 लिंग : पुरुष	GPC1173251 फोटो उपलब्ध	722 निर्वाचक का नाम : झमकु पति का नाम: सुरजमल गृह संख्या : 37 उम्र : 63 लिंग : महिला	GPC1173269 फोटो उपलब्ध
723 निर्वाचक का नाम : नवीनकुमार पिता का नाम: सुरजमल गृह संख्या : 37 उम्र : 42 लिंग : पुरुष	TCJ0066738 फोटो उपलब्ध	724 निर्वाचक का नाम : प्रकाश चन्द्र पिता का नाम: सुरजमल गृह संख्या : 37 उम्र : 41 लिंग : पुरुष	TCJ0935775 फोटो उपलब्ध	725 निर्वाचक का नाम : वषदिवी पति का नाम: प्रकाशचन्द गृह संख्या : 37 उम्र : 39 लिंग : महिला	GPC1527704 फोटो उपलब्ध
726 निर्वाचक का नाम : अरविन्द पिता का नाम: सुरजमल गृह संख्या : 37 उम्र : 38 लिंग : पुरुष	TCJ0271312 फोटो उपलब्ध	727 निर्वाचक का नाम : लीला पति का नाम: नवीन कुमार गृह संख्या : 37 उम्र : 33 लिंग : महिला	TCJ0988568 फोटो उपलब्ध	728 निर्वाचक का नाम : दीपक तबियर पिता का नाम: सूरज मल गृह संख्या : 37 उम्र : 29 लिंग : पुरुष	TCJ2021749 फोटो उपलब्ध
729 निर्वाचक का नाम : खुमा पिता का नाम: दीता गृह संख्या : 38 उम्र : 71 लिंग : पुरुष	RJ/17/147/153632 फोटो उपलब्ध	730 निर्वाचक का नाम : बसु पति का नाम: मोहन लाल गृह संख्या : 38 उम्र : 65 लिंग : महिला	GPC1173277 फोटो उपलब्ध	731 निर्वाचक का नाम : अजित कुमार पिता का नाम: मोहन लाल गृह संख्या : 38 उम्र : 42 लिंग : पुरुष	GPC1527688 फोटो उपलब्ध
732 निर्वाचक का नाम : दुर्गा देवी पति का नाम: अजित कुमार गृह संख्या : 38 उम्र : 34 लिंग : महिला	TCJ0683409 फोटो उपलब्ध	733 निर्वाचक का नाम : नीलम कुमार पिता का नाम: मोहन लाल तबियर गृह संख्या : 38 उम्र : 34 लिंग : पुरुष	TCJ2004067 फोटो उपलब्ध	734 निर्वाचक का नाम : रेखा देवी पति का नाम: नरेश गृह संख्या : 38 उम्र : 33 लिंग : महिला	TCJ2004075 फोटो उपलब्ध
735 निर्वाचक का नाम : बनवारी लाल पिता का नाम: मोहन लाल गृह संख्या : 38 उम्र : 27 लिंग : पुरुष	TCJ1979251 फोटो उपलब्ध	736 निर्वाचक का नाम : इंदु देवी पति का नाम: नीलम जी गृह संख्या : 38 उम्र : 27 लिंग : महिला	TCJ2004182 फोटो उपलब्ध	737 निर्वाचक का नाम : लक्ष्मी पति का नाम: खुमा गृह संख्या : 39 उम्र : 69 लिंग : महिला	RJ/17/147/153478 फोटो उपलब्ध
738 निर्वाचक का नाम : हीरा लाल पिता का नाम: खुमा गृह संख्या : 39 उम्र : 65 लिंग : पुरुष	GPC1173385 फोटो उपलब्ध	739 निर्वाचक का नाम : सविता पति का नाम: हीरा लाल गृह संख्या : 39 उम्र : 56 लिंग : महिला	GPC1173608 फोटो उपलब्ध	740 निर्वाचक का नाम : रमेश पिता का नाम: खुमाराम गृह संख्या : 39 उम्र : 51 लिंग : पुरुष	RJ/17/147/153588 फोटो उपलब्ध



























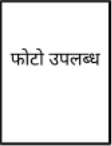



741 निर्वाचक का नाम : भूरकी पति का नाम: रमेश कुमार गृह संख्या : 39 उम्र : 49 लिंग : महिला	TCJ0936047 फोटो उपलब्ध	742 निर्वाचक का नाम : विमल कुमार पिता का नाम: हीरा लाल गृह संख्या : 39 उम्र : 32 लिंग : पुरुष	TCJ0988576 फोटो उपलब्ध	743 निर्वाचक का नाम : नीता पिता का नाम: हीरालाल गृह संख्या : 39 उम्र : 27 लिंग : महिला	TCJ1142637 फोटो उपलब्ध
744 निर्वाचक का नाम : प्रियंका ताबियार हीरालाल पिता का नाम: हीरालाल हीरालाल गृह संख्या : 39 उम्र : 25 लिंग : महिला	TCJ1858091 फोटो उपलब्ध	745 निर्वाचक का नाम : विनोद कुमार पिता का नाम: रमेश कुमार तबियार गृह संख्या : 39 उम्र : 24 लिंग : पुरुष	TCJ1984632 फोटो उपलब्ध	746 निर्वाचक का नाम : अमरा पिता का नाम: नानजी गृह संख्या : 40 उम्र : 69 लिंग : पुरुष	RJ/17/147/156918 फोटो उपलब्ध
747 निर्वाचक का नाम : जुमली पति का नाम: अमरा गृह संख्या : 40 उम्र : 65 लिंग : महिला	RJ/17/147/156776 फोटो उपलब्ध	748 निर्वाचक का नाम : जसवन्त कुमार पिता का नाम: अमरा गृह संख्या : 40 उम्र : 51 लिंग : पुरुष	TCJ0935783 फोटो उपलब्ध	749 निर्वाचक का नाम : शांतिलाल पिता का नाम: अमरा गृह संख्या : 40 उम्र : 41 लिंग : पुरुष	TCJ0936062 फोटो उपलब्ध
750 निर्वाचक का नाम : निरदा पति का नाम: जसवंत कुमार गृह संख्या : 40 उम्र : 40 लिंग : महिला	TCJ0936005 फोटो उपलब्ध	751 निर्वाचक का नाम : काउडी देवी पति का नाम: शान्ति लाल गृह संख्या : 40 उम्र : 35 लिंग : महिला	TCJ2004281 फोटो उपलब्ध	752 निर्वाचक का नाम : सरीपा कुमारी पिता का नाम: अमराजी गृह संख्या : 40 उम्र : 21 लिंग : महिला	TCJ2004265 फोटो उपलब्ध
753 निर्वाचक का नाम : हीरालाल पिता का नाम: नानजी गृह संख्या : 41 उम्र : 50 लिंग : पुरुष	GPC1173632 फोटो उपलब्ध	754 निर्वाचक का नाम : संदीप कुमार पिता का नाम: हीरा लाल गृह संख्या : 41 उम्र : 26 लिंग : पुरुष	TCJ2157154 फोटो उपलब्ध	755 निर्वाचक का नाम : चंद्रिका देवी पति का नाम: संदीप कुमार गृह संख्या : 41 उम्र : 23 लिंग : महिला	TCJ2157162 फोटो उपलब्ध
756 निर्वाचक का नाम : अर्जुन लाल पिता का नाम: नानजी गृह संख्या : 42 उम्र : 61 लिंग : पुरुष	RJ/17/147/153706 फोटो उपलब्ध	757 निर्वाचक का नाम : सुशीला पति का नाम: अर्जुन लाल गृह संख्या : 42 उम्र : 58 लिंग : महिला	TCJ0936088 फोटो उपलब्ध	758 निर्वाचक का नाम : रमेश पिता का नाम: हूरजी गृह संख्या : 42 उम्र : 55 लिंग : पुरुष	TCJ0935809 फोटो उपलब्ध
759 निर्वाचक का नाम : किर्तेश कुमार पिता का नाम: अर्जुन लाल गृह संख्या : 42 उम्र : 20 लिंग : पुरुष	TCJ2000651 फोटो उपलब्ध	760 निर्वाचक का नाम : सेमली पति का नाम: विन्दा गृह संख्या : 43 उम्र : 86 लिंग : महिला	RJ/17/147/153126 फोटो उपलब्ध	761 निर्वाचक का नाम : कान्ती लाल पिता का नाम: विन्दा गृह संख्या : 43 उम्र : 65 लिंग : पुरुष	TCJ0216820 फोटो उपलब्ध
762 निर्वाचक का नाम : मनिषा पति का नाम: कान्ती लाल गृह संख्या : 43 उम्र : 62 लिंग : महिला	TCJ0278564 फोटो उपलब्ध	763 निर्वाचक का नाम : कैलाश पिता का नाम: विन्दा गृह संख्या : 43 उम्र : 57 लिंग : पुरुष	GPC1173319 फोटो उपलब्ध	764 निर्वाचक का नाम : लक्ष्मी पति का नाम: कैलाश गृह संख्या : 43 उम्र : 55 लिंग : महिला	GPC1173327 फोटो उपलब्ध
765 निर्वाचक का नाम : कान्ता पति का नाम: छगनलाल गृह संख्या : 43 उम्र : 49 लिंग : महिला	TCJ0903567 फोटो उपलब्ध	766 निर्वाचक का नाम : छगन लाल पिता का नाम: वेन्दा गृह संख्या : 43 उम्र : 47 लिंग : पुरुष	TCJ0903575 फोटो उपलब्ध	767 निर्वाचक का नाम : हलूराम पिता का नाम: विन्दा गृह संख्या : 43 उम्र : 45 लिंग : पुरुष	TCJ0936096 फोटो उपलब्ध
768 निर्वाचक का नाम : नीला पति का नाम: हलूराम गृह संख्या : 43 उम्र : 40 लिंग : महिला	TCJ0935817 फोटो उपलब्ध	769 निर्वाचक का नाम : टीना कुमारी सागिया पिता का नाम: हलूराम सागिया गृह संख्या : 43 उम्र : 20 लिंग : महिला	TCJ1904192 फोटो उपलब्ध	770 निर्वाचक का नाम : गजेंद्र कुमार सागिया पिता का नाम: छगन लाल सागिया गृह संख्या : 43 उम्र : 20 लिंग : पुरुष	TCJ2003531 फोटो उपलब्ध

771 निर्वाचक का नाम : मंगली पति का नाम: कैलाश गृह संख्या : 43 उम्र : 20 लिंग : महिला	TCJ2048304	772 निर्वाचक का नाम : गला पिता का नाम: पन्ना गृह संख्या : 44 उम्र : 75 लिंग : पुरुष	GPC1173335	773 निर्वाचक का नाम : बाबू पिता का नाम: पन्ना गृह संख्या : 45 उम्र : 63 लिंग : पुरुष	RJ/17/147/156686
774 निर्वाचक का नाम : पुनकी पति का नाम: बाबू गृह संख्या : 45 उम्र : 61 लिंग : महिला	RJ/17/147/156675	775 निर्वाचक का नाम : संजय कुमार पिता का नाम: बाबुलाल गृह संख्या : 45 उम्र : 43 लिंग : पुरुष	GPC1293968	776 निर्वाचक का नाम : आनन्दी पति का नाम: संजय कुमार गृह संख्या : 45 उम्र : 42 लिंग : महिला	TCJ0587022
777 निर्वाचक का नाम : ईलेश कुमार पिता का नाम: बाबूलाल गृह संख्या : 45 उम्र : 40 लिंग : पुरुष	TCJ0935882	778 निर्वाचक का नाम : मीरा देवी पति का नाम: ईलेश कुमार गृह संख्या : 45 उम्र : 35 लिंग : महिला	TCJ0903583	779 निर्वाचक का नाम : सुरेश कुमार पिता का नाम: बाबुलाल गृह संख्या : 45 उम्र : 33 लिंग : पुरुष	TCJ0402867
780 निर्वाचक का नाम : गंगा देवी पति का नाम: सुरेश कुमार गृह संख्या : 45 उम्र : 30 लिंग : महिला	TCJ0988584	781 निर्वाचक का नाम : राकेश डामोर पिता का नाम: बाबूलाल गृह संख्या : 45 उम्र : 27 लिंग : पुरुष	TCJ1142546	782 निर्वाचक का नाम : मधु देवी पति का नाम: संजय कुमार गृह संख्या : 45 उम्र : 26 लिंग : महिला	TCJ1984384
783 निर्वाचक का नाम : भेरा पिता का नाम: गोबरा गृह संख्या : 47 उम्र : 79 लिंग : पुरुष	RJ/17/147/153712	784 निर्वाचक का नाम : दौलतराम पिता का नाम: भेरा गृह संख्या : 47 उम्र : 50 लिंग : पुरुष	GPC1293976	785 निर्वाचक का नाम : शारदा देवी पति का नाम: दौलतराम गृह संख्या : 47 उम्र : 47 लिंग : महिला	GPC1293984
786 निर्वाचक का नाम : सुका पिता का नाम: भेरा गृह संख्या : 48 उम्र : 63 लिंग : पुरुष	RJ/17/147/156919	787 निर्वाचक का नाम : सुमित्रा देवी पति का नाम: जीवतराम गृह संख्या : 48 उम्र : 34 लिंग : महिला	WFX0114355	788 निर्वाचक का नाम : गोविंद पिता का नाम: सुख लाल गृह संख्या : 48 उम्र : 26 लिंग : पुरुष	TCJ1304930
789 निर्वाचक का नाम : निशा देवी पति का नाम: गोविंद डामोर गृह संख्या : 48 उम्र : 21 लिंग : महिला	TCJ2048999	790 निर्वाचक का नाम : वारकी पति का नाम: देवा गृह संख्या : 49 उम्र : 69 लिंग : महिला	RJ/17/147/156676	791 निर्वाचक का नाम : नवलराम पिता का नाम: देवा गृह संख्या : 49 उम्र : 51 लिंग : पुरुष	RJ/17/147/156924
792 निर्वाचक का नाम : भूरी देवी पति का नाम: नवल राम गृह संख्या : 49 उम्र : 40 लिंग : महिला	TCJ0935924	793 निर्वाचक का नाम : सतीश कुमार पिता का नाम: नवल राम गृह संख्या : 49 उम्र : 29 लिंग : पुरुष	TCJ1480128	794 निर्वाचक का नाम : संगीता देवी डामोर पति का नाम: सतीश कुमार गृह संख्या : 49 उम्र : 25 लिंग : महिला	TCJ1857853
795 निर्वाचक का नाम : ललित कुमार डामोर पिता का नाम: नवल राम गृह संख्या : 49 उम्र : 21 लिंग : पुरुष	TCJ1975945	796 निर्वाचक का नाम : दुर्गेश कुमार डामोर पिता का नाम: नवल राम गृह संख्या : 49 उम्र : 20 लिंग : पुरुष	TCJ1887868	797 निर्वाचक का नाम : शीतल देवी पति का नाम: दुर्गेश डामोर गृह संख्या : 49 उम्र : 20 लिंग : महिला	TCJ1975739
798 निर्वाचक का नाम : मरता राम पिता का नाम: रतना गृह संख्या : 50 उम्र : 71 लिंग : पुरुष	GPC1173368	799 निर्वाचक का नाम : लखमा पिता का नाम: धावरा गृह संख्या : 51 उम्र : 63 लिंग : पुरुष	RJ/17/147/156801	800 निर्वाचक का नाम : कंकुडी पति का नाम: लखमा गृह संख्या : 51 उम्र : 61 लिंग : महिला	RJ/17/147/156800

801	TCJ2156982	निर्वाचक का नाम : छगन लाल तबियाड पिता का नाम: नानका जी गृह संख्या : 51 उम्र : 38 लिंग : पुरुष	फोटो उपलब्ध	802	TCJ2048346	निर्वाचक का नाम : रमिला तबियाड पति का नाम: छगन लाल गृह संख्या : 51 उम्र : 37 लिंग : महिला	फोटो उपलब्ध	803	TCJ2157071	निर्वाचक का नाम : रमीला देवी पति का नाम: छगन लाल गृह संख्या : 51 उम्र : 37 लिंग : महिला	फोटो उपलब्ध
804	TCJ1304963	निर्वाचक का नाम : बालू राम पिता का नाम: लखमा गृह संख्या : 51 उम्र : 28 लिंग : पुरुष	फोटो उपलब्ध	805	GPC1412519	निर्वाचक का नाम : शंकर लाल पिता का नाम: भेरा गृह संख्या : 52 उम्र : 59 लिंग : पुरुष	फोटो उपलब्ध	806	TCJ0936112	निर्वाचक का नाम : सविता पति का नाम: शंकर लाल गृह संख्या : 52 उम्र : 58 लिंग : महिला	फोटो उपलब्ध
807	TCJ1480227	निर्वाचक का नाम : दिलीप कुमार पिता का नाम: शंकर लाल गृह संख्या : 52 उम्र : 33 लिंग : महिला	फोटो उपलब्ध	808	TCJ1480250	निर्वाचक का नाम : राज कमल पिता का नाम: शंकर लाल गृह संख्या : 52 उम्र : 32 लिंग : पुरुष	फोटो उपलब्ध	809	TCJ1960780	निर्वाचक का नाम : राहुल कुमार पिता का नाम: शंकर लाल गृह संख्या : 52 उम्र : 20 लिंग : पुरुष	फोटो उपलब्ध
810	RJ/17/147/153150	निर्वाचक का नाम : मगनलाल पिता का नाम: सोमा गृह संख्या : 53 उम्र : 50 लिंग : पुरुष	फोटो उपलब्ध	811	GPC1294008	निर्वाचक का नाम : शारदा पति का नाम: मगन लाल गृह संख्या : 53 उम्र : 47 लिंग : महिला	फोटो उपलब्ध	812	TCJ1311224	निर्वाचक का नाम : गणेश कुमार पिता का नाम: मगन लाल गृह संख्या : 53 उम्र : 26 लिंग : पुरुष	फोटो उपलब्ध
813	RJ/17/147/156673	निर्वाचक का नाम : मिनकी पति का नाम: हलुजी गृह संख्या : 54 उम्र : 89 लिंग : महिला	फोटो उपलब्ध	814	RJ/17/147/156672	निर्वाचक का नाम : गोविन्द पिता का नाम: हलू गृह संख्या : 54 उम्र : 65 लिंग : पुरुष	फोटो उपलब्ध	815	GPC1294024	निर्वाचक का नाम : कंकुडी देवी पति का नाम: गोविन्द गृह संख्या : 54 उम्र : 63 लिंग : महिला	फोटो उपलब्ध
816	RJ/17/147/153218	निर्वाचक का नाम : भुरी लाल पिता का नाम: हलू गृह संख्या : 54 उम्र : 49 लिंग : पुरुष	फोटो उपलब्ध	817	GPC1294016	निर्वाचक का नाम : सविता देवी पति का नाम: छगन लाल गृह संख्या : 54 उम्र : 45 लिंग : महिला	फोटो उपलब्ध	818	TCJ2017309	निर्वाचक का नाम : शंकर लाल पिता का नाम: अमराजी गृह संख्या : 54 उम्र : 43 लिंग : पुरुष	फोटो उपलब्ध
819	TCJ0935841	निर्वाचक का नाम : रमेश चन्द्र पिता का नाम: गोविन्द गृह संख्या : 54 उम्र : 40 लिंग : पुरुष	फोटो उपलब्ध	820	TCJ0538397	निर्वाचक का नाम : गोरी पति का नाम: भुरी लाल गृह संख्या : 54 उम्र : 40 लिंग : महिला	फोटो उपलब्ध	821	TCJ2048312	निर्वाचक का नाम : सविता देवी पति का नाम: रमेश गृह संख्या : 54 उम्र : 40 लिंग : महिला	फोटो उपलब्ध
822	TCJ0935940	निर्वाचक का नाम : जवन्ती पति का नाम: रमेश गृह संख्या : 54 उम्र : 39 लिंग : महिला	फोटो उपलब्ध	823	TCJ2017275	निर्वाचक का नाम : तारा देवी पति का नाम: शंकर लाल गृह संख्या : 54 उम्र : 38 लिंग : महिला	फोटो उपलब्ध	824	TCJ0402875	निर्वाचक का नाम : अरवीन्द कुमार पिता का नाम: गोविन्द गृह संख्या : 54 उम्र : 36 लिंग : पुरुष	फोटो उपलब्ध
825	TCJ1524891	निर्वाचक का नाम : मणि देवी पति का नाम: बाबू लाल गृह संख्या : 54 उम्र : 36 लिंग : महिला	फोटो उपलब्ध	826	TCJ1522390	निर्वाचक का नाम : बाबू लाल पिता का नाम: अमरा गृह संख्या : 54 उम्र : 30 लिंग : पुरुष	फोटो उपलब्ध	827	TCJ1143130	निर्वाचक का नाम : नारायण लाल पिता का नाम: भुरीलाल गृह संख्या : 54 उम्र : 28 लिंग : पुरुष	फोटो उपलब्ध
828	TCJ1480367	निर्वाचक का नाम : गिरीश कुमार पिता का नाम: भुरी लाल गृह संख्या : 54 उम्र : 28 लिंग : पुरुष	फोटो उपलब्ध	829	TCJ1480375	निर्वाचक का नाम : जिगना देवी पति का नाम: गिरीश कुमार गृह संख्या : 54 उम्र : 27 लिंग : महिला	फोटो उपलब्ध	830	TCJ1975440	निर्वाचक का नाम : ममता देवी पति का नाम: नारायण लाल तबियाड गृह संख्या : 54 उम्र : 23 लिंग : महिला	फोटो उपलब्ध

831 निर्वाचक का नाम : पूजा तबियाड पिता का नाम: छगन लाल गृह संख्या : 54 उम्र : 20 लिंग : महिला	TCJ2003820	832 निर्वाचक का नाम : लालचन्द पिता का नाम: चेना गृह संख्या : 55 उम्र : 63 लिंग : पुरुष	RJ/17/147/156678	833 निर्वाचक का नाम : नाथी पति का नाम: लालचन्द गृह संख्या : 55 उम्र : 61 लिंग : महिला	GPC1173376
834 निर्वाचक का नाम : सीता देवी पति का नाम: शांति लाल डामोर गृह संख्या : 55 उम्र : 37 लिंग : महिला	TCJ2017150	835 निर्वाचक का नाम : वीरेंद्र कुमार पिता का नाम: लालचन्द गृह संख्या : 55 उम्र : 35 लिंग : पुरुष	TCJ0287060	836 निर्वाचक का नाम : पूनम देवी पति का नाम: वीरेंद्र कुमार गृह संख्या : 55 उम्र : 31 लिंग : महिला	TCJ1977974
837 निर्वाचक का नाम : नरेश कुमार गरासिया पिता का नाम: लाल चन्द गरासिया गृह संख्या : 55 उम्र : 29 लिंग : पुरुष	TCJ1975630	# 838 निर्वाचक का नाम : शांति लाल डामोर पिता का नाम: लाल चन्द डामोर गृह संख्या : 55 उम्र : 24 लिंग : पुरुष	TCJ2103869	839 निर्वाचक का नाम : मंजुदेवी गरासिया पति का नाम: नरेश गृह संख्या : 55 उम्र : 22 लिंग : महिला	TCJ1857994
840 निर्वाचक का नाम : शंकर पिता का नाम: चेना गृह संख्या : 56 उम्र : 71 लिंग : पुरुष	RJ/17/147/153063	841 निर्वाचक का नाम : समी पति का नाम: शंकर गृह संख्या : 56 उम्र : 69 लिंग : महिला	RJ/17/147/156683	842 निर्वाचक का नाम : बसंती लाल पिता का नाम: शंकर गृह संख्या : 56 उम्र : 50 लिंग : पुरुष	GPC1173624
843 निर्वाचक का नाम : नवलराम पिता का नाम: शंकर लाल गृह संख्या : 56 उम्र : 36 लिंग : पुरुष	TCJ0216838	844 निर्वाचक का नाम : सज्जन देवी पति का नाम: जसवंत कुमार गृह संख्या : 56 उम्र : 27 लिंग : महिला	TCJ1524297	845 निर्वाचक का नाम : जसवंत पिता का नाम: शंकर लाल गृह संख्या : 56 उम्र : 26 लिंग : पुरुष	TCJ1524230
846 निर्वाचक का नाम : मोती लाल पिता का नाम: उदा गृह संख्या : 57 उम्र : 61 लिंग : पुरुष	GPC1173384	847 निर्वाचक का नाम : वनकी पति का नाम: मोती लाल गृह संख्या : 57 उम्र : 58 लिंग : महिला	GPC1173392	848 निर्वाचक का नाम : विमल प्रकाश पिता का नाम: मोती लाल गृह संख्या : 57 उम्र : 27 लिंग : पुरुष	TCJ1487412
849 निर्वाचक का नाम : राजेंद्र गरासिया पिता का नाम: मोती लाल गृह संख्या : 57 उम्र : 25 लिंग : पुरुष	TCJ1521954	850 निर्वाचक का नाम : सुनु पति का नाम: उदा गृह संख्या : 58 उम्र : 84 लिंग : महिला	RJ/17/147/156681	851 निर्वाचक का नाम : नानालाल पिता का नाम: उदा गृह संख्या : 58 उम्र : 37 लिंग : पुरुष	TCJ0066829
852 निर्वाचक का नाम : पिटू बाई गरासिया पति का नाम: नाना लाल गरासिया गृह संख्या : 58 उम्र : 32 लिंग : महिला	TCJ2222529	853 निर्वाचक का नाम : केशा पिता का नाम: चेना गृह संख्या : 59 उम्र : 54 लिंग : पुरुष	GPC1173418	854 निर्वाचक का नाम : होनकी पति का नाम: केशा गृह संख्या : 59 उम्र : 53 लिंग : महिला	RJ/17/147/156765
855 निर्वाचक का नाम : शान्ता कुमारी डामोर मगन लाल पिता का नाम: मगन लाल मगन लाल गृह संख्या : 59 उम्र : 26 लिंग : महिला	TCJ1858067	856 निर्वाचक का नाम : लक्ष्मण पिता का नाम: चेना गृह संख्या : 60 उम्र : 53 लिंग : पुरुष	RJ/17/147/156680	857 निर्वाचक का नाम : हसमी पति का नाम: लक्ष्मण गृह संख्या : 60 उम्र : 51 लिंग : महिला	RJ/17/147/156690
858 निर्वाचक का नाम : कैलाश कुमार पिता का नाम: लक्ष्मण लाल गृह संख्या : 60 उम्र : 31 लिंग : पुरुष	TCJ1531516	859 निर्वाचक का नाम : शांता देवी पिता का नाम: कैलाश गृह संख्या : 60 उम्र : 29 लिंग : पुरुष	TCJ1520899	860 निर्वाचक का नाम : सवा पिता का नाम: चेना गृह संख्या : 61 उम्र : 72 लिंग : पुरुष	RJ/17/147/156674

861	GPC1173426	निर्वाचक का नाम : हसकी पति का नाम: सवा गृह संख्या : 61 उम्र : 70 लिंग : महिला	फोटो उपलब्ध	862	GPC1294040	निर्वाचक का नाम : भूरी लाल पिता का नाम: सवा गृह संख्या : 61 उम्र : 49 लिंग : पुरुष	फोटो उपलब्ध	863	GPC1294057	निर्वाचक का नाम : वेसी पति का नाम: भूरी लाल गृह संख्या : 61 उम्र : 48 लिंग : महिला	फोटो उपलब्ध
864	TCJ0216846	निर्वाचक का नाम : थावरचन्द्र पिता का नाम: सवा जी गृह संख्या : 61 उम्र : 43 लिंग : पुरुष	फोटो उपलब्ध	865	TCJ0066878	निर्वाचक का नाम : सृगनादेवी पति का नाम: थावरचन्द्र गृह संख्या : 61 उम्र : 41 लिंग : महिला	फोटो उपलब्ध	866	TCJ0988600	निर्वाचक का नाम : निरमा देवी पति का नाम: धर्मचन्द्र गृह संख्या : 61 उम्र : 30 लिंग : महिला	फोटो उपलब्ध
867	TCJ0287078	निर्वाचक का नाम : धर्म चन्द्र गरासीया पिता का नाम: सवाजी गरासीया गृह संख्या : 61 उम्र : 28 लिंग : पुरुष	फोटो उपलब्ध	868	RJ/17/147/156679	निर्वाचक का नाम : रामा पिता का नाम: चेना गृह संख्या : 62 उम्र : 66 लिंग : पुरुष	फोटो उपलब्ध	869	RJ/17/147/156684	निर्वाचक का नाम : जुमली पति का नाम: रामा गृह संख्या : 62 उम्र : 64 लिंग : महिला	फोटो उपलब्ध
870	TCJ0935866	निर्वाचक का नाम : गोपाल पिता का नाम: रामा गृह संख्या : 62 उम्र : 41 लिंग : पुरुष	फोटो उपलब्ध	871	TCJ2003523	निर्वाचक का नाम : ललिता देवी पति का नाम: जालम चंद गृह संख्या : 62 उम्र : 36 लिंग : महिला	फोटो उपलब्ध	872	TCJ2003614	निर्वाचक का नाम : जालम चंद गरासिया पिता का नाम: रामा जी गरासिया गृह संख्या : 62 उम्र : 31 लिंग : पुरुष	फोटो उपलब्ध
873	RJ/17/147/156694	निर्वाचक का नाम : आशीर्वाद पिता का नाम: हुरजी गृह संख्या : 63 उम्र : 81 लिंग : पुरुष	फोटो उपलब्ध	874	RJ/17/147/156693	निर्वाचक का नाम : राहेल देवी पति का नाम: आशीर्वाद गृह संख्या : 63 उम्र : 79 लिंग : महिला	फोटो उपलब्ध	875	TCJ1984475	निर्वाचक का नाम : मणी लाल खोखरिया पिता का नाम: आशीर्वाद खोखरिया गृह संख्या : 63 उम्र : 56 लिंग : पुरुष	फोटो उपलब्ध
876	GPC1294065	निर्वाचक का नाम : प्रवीण पिता का नाम: आशीर्वाद गृह संख्या : 63 उम्र : 54 लिंग : पुरुष	फोटो उपलब्ध	877	RJ/17/147/156688	निर्वाचक का नाम : बालचन्द्र पिता का नाम: आशीर्वाद गृह संख्या : 63 उम्र : 52 लिंग : पुरुष	फोटो उपलब्ध	878	GPC1294073	निर्वाचक का नाम : रेखा पति का नाम: मणीलाल गृह संख्या : 63 उम्र : 51 लिंग : महिला	फोटो उपलब्ध
879	GPC1294081	निर्वाचक का नाम : साधना पति का नाम: बालचन्द्र गृह संख्या : 63 उम्र : 49 लिंग : महिला	फोटो उपलब्ध	880	GPC1294099	निर्वाचक का नाम : रमेश कुमार पिता का नाम: आशीर्वाद जी गृह संख्या : 63 उम्र : 48 लिंग : पुरुष	फोटो उपलब्ध	881	GPC1294107	निर्वाचक का नाम : कैलाश देवी पति का नाम: रमेश गृह संख्या : 63 उम्र : 45 लिंग : महिला	फोटो उपलब्ध
882	TCJ0935874	निर्वाचक का नाम : लतिका पति का नाम: प्रवीण कुमार गृह संख्या : 63 उम्र : 41 लिंग : महिला	फोटो उपलब्ध	883	TCJ1142959	निर्वाचक का नाम : विनीत खोखरिया पिता का नाम: मणीलाल गृह संख्या : 63 उम्र : 27 लिंग : पुरुष	फोटो उपलब्ध	884	TCJ1371244	निर्वाचक का नाम : सेलीन खोखरिया पिता का नाम: बालचंद गृह संख्या : 63 उम्र : 26 लिंग : पुरुष	फोटो उपलब्ध
885	TCJ1599158	निर्वाचक का नाम : चिराग खोखरिया पिता का नाम: मणी लाल खोखरिया गृह संख्या : 63 उम्र : 25 लिंग : पुरुष	फोटो उपलब्ध	886	TCJ2021764	निर्वाचक का नाम : रेणुका मीणा पति का नाम: सेलीन खोखरिया गृह संख्या : 63 उम्र : 24 लिंग : महिला	फोटो उपलब्ध	887	TCJ2052371	निर्वाचक का नाम : निशा दारंगी पति का नाम: जितेंद्र कुमार दारंगी गृह संख्या : 63 उम्र : 20 लिंग : महिला	फोटो उपलब्ध
888	TCJ1066984	निर्वाचक का नाम : करूणा पिता का नाम: बालचन्द्र गृह संख्या : 63 ग उम्र : 27 लिंग : महिला	फोटो उपलब्ध	889	TCJ1142835	निर्वाचक का नाम : चन्दूलाल पिता का नाम: थावरा जी गृह संख्या : 65 उम्र : 28 लिंग : पुरुष	फोटो उपलब्ध	890	GPC1294131	निर्वाचक का नाम : बाबुलाल पिता का नाम: एलिया गृह संख्या : 66 उम्र : 46 लिंग : पुरुष	फोटो उपलब्ध

891 निर्वाचक का नाम : बेन्जामीन पिता का नाम: ऐलिया गृह संख्या : 66 उम्र : 40 लिंग : पुरुष	TCJ0402917 	892 निर्वाचक का नाम : भावना पति का नाम: बेन्जामीन गृह संख्या : 66 उम्र : 39 लिंग : महिला	TCJ0683433 	893 निर्वाचक का नाम : दिपक कुमार पिता का नाम: ऐलिया गृह संख्या : 66 उम्र : 35 लिंग : पुरुष	TCJ0402891 
894 निर्वाचक का नाम : टीना देवी पति का नाम: दीपक कुमार गृह संख्या : 66 उम्र : 33 लिंग : महिला	TCJ0683417 	895 निर्वाचक का नाम : पायल देवी पति का नाम: मितेश अहारी गृह संख्या : 66 उम्र : 21 लिंग : महिला	TCJ2004398 	896 निर्वाचक का नाम : अभिषेक अहारी पिता का नाम: बाबु लाल अहारी गृह संख्या : 66 उम्र : 20 लिंग : पुरुष	TCJ2003630 
897 निर्वाचक का नाम : अनुग्रह पिता का नाम: बेन्जामीन अहारी गृह संख्या : 66 उम्र : 20 लिंग : पुरुष	TCJ2003887 	898 निर्वाचक का नाम : मितेश अहारी पिता का नाम: बेन्जामीन गृह संख्या : 66 उम्र : 19 लिंग : पुरुष	TCJ2116846 	899 निर्वाचक का नाम : दला पिता का नाम: दीता गृह संख्या : 67 उम्र : 75 लिंग : पुरुष	TCJ0936120 
900 निर्वाचक का नाम : थावरी पति का नाम: दला गृह संख्या : 67 उम्र : 74 लिंग : महिला	GPC1173475 	901 निर्वाचक का नाम : दिनेश अहारी पिता का नाम: दला गृह संख्या : 67 उम्र : 44 लिंग : पुरुष	GPC1294149 	902 निर्वाचक का नाम : सविता देवी बादामी लाल पति का नाम: बादामी लाल बादामी लाल गृह संख्या : 67 उम्र : 24 लिंग : महिला	TCJ1858018 
903 निर्वाचक का नाम : बादामी लाल केशा पिता का नाम: केशा केशा गृह संख्या : 67 उम्र : 23 लिंग : पुरुष	TCJ1858075 	904 निर्वाचक का नाम : हकजी पिता का नाम: जगना गृह संख्या : 68 उम्र : 72 लिंग : पुरुष	RJ/17/147/156811 	905 निर्वाचक का नाम : जमना पति का नाम: हकजी गृह संख्या : 68 उम्र : 69 लिंग : महिला	RJ/17/147/156766 
906 निर्वाचक का नाम : संजय कुमार पिता का नाम: हकसी गृह संख्या : 68 उम्र : 44 लिंग : पुरुष	GPC1294156 	907 निर्वाचक का नाम : हिरा लाल पिता का नाम: वागादास गृह संख्या : 69 उम्र : 59 लिंग : पुरुष	TCJ0936138 	908 निर्वाचक का नाम : शारदा पति का नाम: हिरा लाल गृह संख्या : 69 उम्र : 56 लिंग : महिला	TCJ0936146 
909 निर्वाचक का नाम : निरमा देवी पति का नाम: संतोष कुमार गृह संख्या : 69 उम्र : 36 लिंग : महिला	TCJ0988618 	910 निर्वाचक का नाम : संतोष कुमार पिता का नाम: हीरा लाल गृह संख्या : 69 उम्र : 35 लिंग : पुरुष	TCJ0287094 	911 निर्वाचक का नाम : हुकली पति का नाम: थावरा गृह संख्या : 70 उम्र : 90 लिंग : महिला	GPC1173491 
912 निर्वाचक का नाम : मंगली देवी पति का नाम: हूरजी गृह संख्या : 71 उम्र : 74 लिंग : महिला	RJ/17/147/153569 	913 निर्वाचक का नाम : लक्ष्मण पिता का नाम: हूरजी गृह संख्या : 71 उम्र : 53 लिंग : पुरुष	GPC1171859 	914 निर्वाचक का नाम : शान्ति देवी पति का नाम: लक्ष्मण गृह संख्या : 71 उम्र : 50 लिंग : महिला	TCJ0936161 
915 निर्वाचक का नाम : मुकेश कुमार पिता का नाम: लक्ष्मण लाल गृह संख्या : 71 उम्र : 29 लिंग : पुरुष	TCJ0988626 	916 निर्वाचक का नाम : ललिता देवी तबियाड पति का नाम: मुकेश तबियाड गृह संख्या : 71 उम्र : 25 लिंग : महिला	TCJ2016749 	917 निर्वाचक का नाम : फुला पिता का नाम: लक्ष्मण तबियाड गृह संख्या : 71 उम्र : 23 लिंग : पुरुष	TCJ2016657 
918 निर्वाचक का नाम : कमला देवी पति का नाम: राज कमल गृह संख्या : 542 उम्र : 29 लिंग : महिला	TCJ1480235 	919 निर्वाचक का नाम : शांति पति का नाम: उदयलाल गृह संख्या : 757 उम्र : 52 लिंग : महिला	RJ/17/147/156914 	920 निर्वाचक का नाम : गंगाराम पिता का नाम: वैसा गृह संख्या : 757 उम्र : 50 लिंग : पुरुष	RJ/17/147/156911 

<p>921</p> <p>निर्वाचक का नाम : मगन लाल पिता का नाम: वैसा गृह संख्या : 757 उम्र : 49 लिंग : पुरुष</p>	<p>GPC1173541</p> <p>फोटो उपलब्ध</p>	<p>922</p> <p>निर्वाचक का नाम : थावरी पति का नाम: मगन लाल गृह संख्या : 757 उम्र : 48 लिंग : महिला</p>	<p>GPC1173566</p> <p>फोटो उपलब्ध</p>	<p>923</p> <p>निर्वाचक का नाम : सुंदर लाल गरसिया उडेयलाल पिता का नाम: उदयलाल उदयलाल गृह संख्या : 757 उम्र : 27 लिंग : पुरुष</p>	<p>TCJ1809243</p> <p>फोटो उपलब्ध</p>
<p>924</p> <p>निर्वाचक का नाम : दिनेश पिता का नाम: गंगाराम गृह संख्या : 757 उम्र : 26 लिंग : पुरुष</p>	<p>TCJ1304849</p> <p>फोटो उपलब्ध</p>	<p>925</p> <p>निर्वाचक का नाम : पताशी बाई पति का नाम: सुंदर लाल गृह संख्या : 757 उम्र : 25 लिंग : महिला</p>	<p>TCJ1599190</p> <p>फोटो उपलब्ध</p>	<p>926</p> <p>निर्वाचक का नाम : गीता गरसिया पति का नाम: दिनेश कुमार डामोर गृह संख्या : हुड्ला उम्र : 27 लिंग : महिला</p>	<p>TCJ1611078</p> <p>फोटो उपलब्ध</p>

927	3	TCJ2262665	निर्वाचक का नाम : महेश कुमार बुंबडिया पिता का नाम: हीरा लाल गृह संख्या : 69 उम्र : 25 लिंग : पुरुष	928	3	TCJ2262673	निर्वाचक का नाम : जयंती लाल पिता का नाम: हीरा लाल गृह संख्या : 69 उम्र : 27 लिंग : पुरुष	929	3	TCJ2262681	निर्वाचक का नाम : आशिक कुमार बुंबडिया पिता का नाम: हीरालाल गृह संख्या : 69 उम्र : 24 लिंग : पुरुष
930	1	TCJ2262699	निर्वाचक का नाम : संजय कुमार गरासिया पिता का नाम: रूप लाल गरासिया गृह संख्या : 22 उम्र : 22 लिंग : पुरुष	931	1	TCJ2262723	निर्वाचक का नाम : अनिता देवी पति का नाम: अजे कुमार तबियाड गृह संख्या : 9 उम्र : 23 लिंग : महिला	932	1	TCJ2262897	निर्वाचक का नाम : नरपत पिता का नाम: भिमचंद गृह संख्या : 50 उम्र : 19 लिंग : पुरुष
933	3	TCJ2268209	निर्वाचक का नाम : शारदा देवी पति का नाम: हरीश कुमार गृह संख्या : 13 उम्र : 19 लिंग : महिला	934	3	TCJ2268225	निर्वाचक का नाम : नेहा कुमारी तबियार पिता का नाम: राजेंद्र कुमार गृह संख्या : 36 उम्र : 18 लिंग : महिला	935	1	TCJ2268258	निर्वाचक का नाम : सुशीला कुमारी पिता का नाम: प्रकाश चंद गृह संख्या : 44 उम्र : 18 लिंग : महिला
936	1	TCJ2268266	निर्वाचक का नाम : होमी बाई डामोर पति का नाम: भगवती लाल डामोर गृह संख्या : 12 उम्र : 22 लिंग : महिला	937	1	TCJ2268274	निर्वाचक का नाम : दिनेश कुमार पिता का नाम: लालू राम गृह संख्या : 19 उम्र : 25 लिंग : पुरुष	938	3	TCJ2268290	निर्वाचक का नाम : वेल्दीना देवी पति का नाम: विनीत खोखरिया गृह संख्या : 63 उम्र : 24 लिंग : महिला
939	1	TCJ2268308	निर्वाचक का नाम : सागर कुमार खराडी पिता का नाम: प्रकाश खराडी गृह संख्या : 35 उम्र : 19 लिंग : पुरुष	940	2	TCJ2268316	निर्वाचक का नाम : सुंदर लाल गरासिया पिता का नाम: बसंती लाल गरासिया गृह संख्या : 56 उम्र : 18 लिंग : पुरुष	941	3	TCJ2268324	निर्वाचक का नाम : कल्पना कुमारी ननामा पिता का नाम: ईश्वर लाल गृह संख्या : 17 उम्र : 18 लिंग : महिला
942	1	TCJ2268357	निर्वाचक का नाम : सुंदर कुमार पाण्डोर पिता का नाम: प्रकाश चन्द गृह संख्या : 44 उम्र : 18 लिंग : पुरुष	943	1	TCJ2268365	निर्वाचक का नाम : जगदीश कुमार पिता का नाम: भूरी लाल गरासिया गृह संख्या : 12 उम्र : 19 लिंग : पुरुष	944	1	TCJ2268464	निर्वाचक का नाम : उर्मिला कुमारी पिता का नाम: ईश्वर पाण्डोर गृह संख्या : 46 उम्र : 18 लिंग : महिला
945	1	TCJ2277333	निर्वाचक का नाम : वसुंधरा गरासिया पति का नाम: राहुल गरासिया गृह संख्या : 12 उम्र : 20 लिंग : महिला	946	1	TCJ2277341	निर्वाचक का नाम : भगवती लाल डामोर पिता का नाम: भूरीलाल गृह संख्या : 12 उम्र : 24 लिंग : पुरुष	947	1	TCJ2277820	निर्वाचक का नाम : जीवत राम पिता का नाम: नानक गृह संख्या : 11 उम्र : 29 लिंग : पुरुष
948	3	TCJ2277846	निर्वाचक का नाम : हरीश कुमार पिता का नाम: भीम चंद गृह संख्या : 13 उम्र : 23 लिंग : पुरुष	949	3	TCJ2277895	निर्वाचक का नाम : हागिया योगेशकुमार कातिलाल पिता का नाम: कातिलाल हागिया गृह संख्या : 43 उम्र : 30 लिंग : पुरुष	950	3	TCJ2277903	निर्वाचक का नाम : रूप लाल पिता का नाम: रमेश चन्द्र गृह संख्या : 42 उम्र : 21 लिंग : पुरुष
951	3	TCJ2278281	निर्वाचक का नाम : विजय पाल पिता का नाम: भूरी लाल गृह संख्या : 54 उम्र : 19 लिंग : पुरुष	952	3	TCJ2278307	निर्वाचक का नाम : विजय कुमार पिता का नाम: मोती लाल गृह संख्या : 57 उम्र : 24 लिंग : पुरुष	953	3	TCJ2279446	निर्वाचक का नाम : अनिता कुमारी तबियाड पिता का नाम: लखमाजी गृह संख्या : 51 उम्र : 24 लिंग : महिला
954	3	TCJ2279461	निर्वाचक का नाम : खुशबू कुमारी पिता का नाम: मोहन लाल गृह संख्या : 38 उम्र : 24 लिंग : महिला	955	3	TCJ2279479	निर्वाचक का नाम : रोहित कुमार पिता का नाम: रमेश जी गृह संख्या : 39 उम्र : 18 लिंग : पुरुष	956	3	TCJ2279511	निर्वाचक का नाम : नितेश कुमार पिता का नाम: मोहन लाल गृह संख्या : 38 उम्र : 28 लिंग : पुरुष

957	3	TCJ2279552	निर्वाचक का नाम : शंभू लाल पिता का नाम: लखमा गृह संख्या : 51 उम्र : 23 लिंग : पुरुष	फोटो उपलब्ध
958	2	TCJ2279792	निर्वाचक का नाम : रमेश चंद्र पिता का नाम: जीवतराम गरासिया गृह संख्या : 17 उम्र : 18 लिंग : पुरुष	फोटो उपलब्ध
959	2	TCJ2280006	निर्वाचक का नाम : रोमल बारिया पिता का नाम: नरेन्द्र गृह संख्या : 26 उम्र : 18 लिंग : पुरुष	फोटो उपलब्ध
960	3	TCJ2283505	निर्वाचक का नाम : बिरबल कुमार सागिया पिता का नाम: कैलाश चंद्र गृह संख्या : 43 उम्र : 23 लिंग : पुरुष	फोटो उपलब्ध
961	3	TCJ2283547	निर्वाचक का नाम : प्रकाश पिता का नाम: नाथूजी गृह संख्या : 19 उम्र : 34 लिंग : पुरुष	फोटो उपलब्ध
962	3	TCJ2283554	निर्वाचक का नाम : जीवन्ता पिता का नाम: हीरा लाल गृह संख्या : 69 उम्र : 18 लिंग : महिला	फोटो उपलब्ध
963	3	TCJ2283596	निर्वाचक का नाम : किरण देवी पति का नाम: जयंती लाल गृह संख्या : 69 उम्र : 23 लिंग : महिला	फोटो उपलब्ध
964	3	TCJ2283703	निर्वाचक का नाम : मंजुला कुमारी पिता का नाम: कैलाश गृह संख्या : 43 उम्र : 22 लिंग : महिला	फोटो उपलब्ध
965	3	TCJ2283711	निर्वाचक का नाम : जमना देवी पति का नाम: प्रकाश गृह संख्या : 19 उम्र : 35 लिंग : महिला	फोटो उपलब्ध
966	2	TCJ2283745	निर्वाचक का नाम : भावना गरासिया पति का नाम: विजय कुमार गृह संख्या : 29 उम्र : 18 लिंग : महिला	फोटो उपलब्ध
967	3	TCJ2288728	निर्वाचक का नाम : पुष्पा देवी पति का नाम: राकेश गृह संख्या : 59 उम्र : 22 लिंग : महिला	फोटो उपलब्ध
968	3	TCJ2288769	निर्वाचक का नाम : सरिता दामा पिता का नाम: बाबू राम गृह संख्या : 51 उम्र : 24 लिंग : महिला	फोटो उपलब्ध
969	3	TCJ2288900	निर्वाचक का नाम : राकेश कुमार पिता का नाम: जगदीश गृह संख्या : 59 उम्र : 19 लिंग : पुरुष	फोटो उपलब्ध
970	3	TCJ2288983	निर्वाचक का नाम : श्रवण लाल पिता का नाम: जगा गृह संख्या : 59 उम्र : 22 लिंग : पुरुष	फोटो उपलब्ध
971	3	TCJ2292845	निर्वाचक का नाम : बंशीलाल लाल तबियाड पिता का नाम: हीरा लाल तबियाड गृह संख्या : 41 उम्र : 20 लिंग : पुरुष	फोटो उपलब्ध
972	3	TCJ2297349	निर्वाचक का नाम : सुंदर लाल गरासिया पिता का नाम: बसंती लाल गरासिया गृह संख्या : 56 उम्र : 18 लिंग : पुरुष	फोटो उपलब्ध
973	3	TCJ2303949	निर्वाचक का नाम : अनिता देवी पति का नाम: निर्मल कुमार गरासिया गृह संख्या : 3 उम्र : 24 लिंग : महिला	फोटो उपलब्ध
974	3	TCJ2303956	निर्वाचक का नाम : सरिपा देवी पति का नाम: मोगा राम गृह संख्या : 27 उम्र : 32 लिंग : महिला	फोटो उपलब्ध
975	3	TCJ2317295	निर्वाचक का नाम : कल्पना मीना पति का नाम: लोकेश तबियार गृह संख्या : 35 उम्र : 20 लिंग : महिला	फोटो उपलब्ध
976	3	TCJ2317352	निर्वाचक का नाम : धनराज पिता का नाम: नाथू गृह संख्या : 7 उम्र : 21 लिंग : पुरुष	फोटो उपलब्ध
977	3	TCJ2317378	निर्वाचक का नाम : डिंपल देवी पति का नाम: लोकेश गरासिया गृह संख्या : 2 उम्र : 21 लिंग : महिला	फोटो उपलब्ध
978	1	TCJ2335123	निर्वाचक का नाम : राजू देवी पति का नाम: खुमाराम गृह संख्या : 17 उम्र : 31 लिंग : महिला	फोटो उपलब्ध
979	1	TCJ2335271	निर्वाचक का नाम : रंजना पिता का नाम: रमेश कुमार गृह संख्या : 24 उम्र : 19 लिंग : महिला	फोटो उपलब्ध

निर्वाचकों का विवरण :							
A) मतदाताओं की संख्या :							
		नामावली का प्रकार	निर्वाचक नामावली की पहचान :	मतदाताओं की संख्या :			
				पुरुष	महिला	तृतीय लिंग	कुल
I	मूल	मूल नामावली	समस्त पूरकों को समेकित करते हुए विशेष गहन पुनरीक्षण 2026 की मूल नामावली	471	455	0	926
II	घटक I - परिवर्धन सूची	पूरक 1	विशेष गहन पुनरीक्षण - 2026	29	24	0	53
III	घटक II - विलोपन सूची	पूरक 1	विशेष गहन पुनरीक्षण - 2026	0	1	0	1
IV	लिंग में संशोधन के कारण अंतर			0	0	0	0
पुनरीक्षण के बाद इस नामावली में शुद्ध निर्वाचक (I+II-III+IV)				500	478	0	978
B) संशोधनों की संख्या :							
नामावली का प्रकार		निर्वाचक नामावली की पहचान :		संशोधनों की संख्या :			
पूरक 1		विशेष गहन पुनरीक्षण - 2026		4			

निर्वाचक रजिस्ट्रीकरण अधिकारी द्वारा जारी

E2-मृत्यु, S2-स्थानांतरित, R2-दोहरी प्रविष्टि, M2-लापता, Q2-अहर्ता नहीं