

निर्वाचक नामावली 2026 S20 राजस्थान

विधान सभा क्षेत्र की संख्या , नाम व आरक्षण स्थिति : 99 - पुष्कर (सामान्य)		भाग संख्या : : 102															
संसदीय निर्वाचन क्षेत्र की संख्या, नाम व आरक्षण स्थिति, जिसमें विधान सभा निर्वाचन क्षेत्र स्थित है : 13 - अजमेर (सामान्य)																	
1. पुनरीक्षण का विवरण																	
पुनरीक्षण का वर्ष :	2026	निर्वाचक नामावली की पहचान : समस्त पूरकों को समेकित करते हुए विशेष गहन पुनरीक्षण 2026 की मूल नामावली															
अर्हता तिथि :	01-01-2026																
पुनरीक्षण का स्वरूप :	विशेष गहन पुनरीक्षण - 2026																
प्रकाशन की तिथि :	21-02-2026																
2. भाग व मतदान क्षेत्र का विवरण :																	
भाग में आने वाले अनुभागों की संख्या और नाम :																	
1-मगरा रोड़ पूर्वी भाग,ऊँटड़ा 2-मगरा रोड़ पश्चिमी भाग,ऊँटड़ा 3-मदरसा रोड़,ऊँटड़ा 4-नई बस्ती,ऊँटड़ा 5-दड़ा,ऊँटड़ा 6-गाडियां का चौक,ऊँटड़ा	<table style="width: 100%; border-collapse: collapse;"> <tr> <td style="width: 60%;">मुख्य शहर / मुख्य ग्राम</td> <td style="width: 40%;">: उंटडा</td> </tr> <tr> <td>वार्ड</td> <td>:</td> </tr> <tr> <td>पोस्ट ऑफिस</td> <td>: गगवाना एस.ओ.</td> </tr> <tr> <td>पुलिस थाना</td> <td>: गेगल</td> </tr> <tr> <td>तहसील</td> <td>: अजमेर</td> </tr> <tr> <td>जिला</td> <td>: अजमेर</td> </tr> <tr> <td>पिन कोड</td> <td>: 305023</td> </tr> </table>			मुख्य शहर / मुख्य ग्राम	: उंटडा	वार्ड	:	पोस्ट ऑफिस	: गगवाना एस.ओ.	पुलिस थाना	: गेगल	तहसील	: अजमेर	जिला	: अजमेर	पिन कोड	: 305023
मुख्य शहर / मुख्य ग्राम	: उंटडा																
वार्ड	:																
पोस्ट ऑफिस	: गगवाना एस.ओ.																
पुलिस थाना	: गेगल																
तहसील	: अजमेर																
जिला	: अजमेर																
पिन कोड	: 305023																
3. मतदान केंद्र का विवरण																	
मतदान केंद्र की संख्या व नाम :	मतदान केन्द्र की विशेष हैसियत (पुरुष/महिला/सामान्य) :		सामान्य														
102 - ऊँटडा																	
मतदान केंद्र का भवन व पता :	इस मतदान क्षेत्र के सहायक (ऑक्जिलियरी) मतदान केन्द्रों की संख्या :		0														
राजकीय उच्च माध्यमिक विद्यालय, कमरा नम्बर 1, ऊँटडा																	
4. मतदाताओं की संख्या :																	
आरंभिक क्रम	अंतिम क्रम	मतदाताओं की संख्या															
संख्या	संख्या	पुरुष	महिला	तृतीय लिंग	कुल												
1	939	480	459	0	939												

निर्वाचक रजिस्ट्रीकरण अधिकारी द्वारा जारी

Nazri Naksha

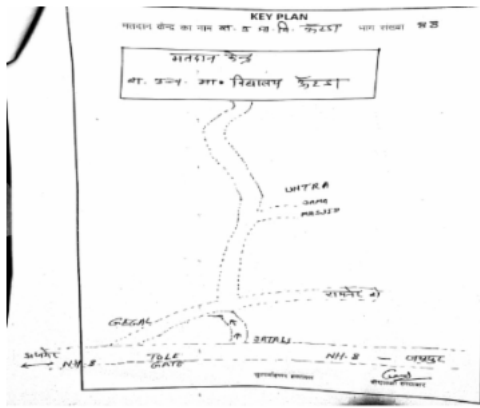

Google Map View



Polling Station Building Front View



Polling Station Front View



Cad View

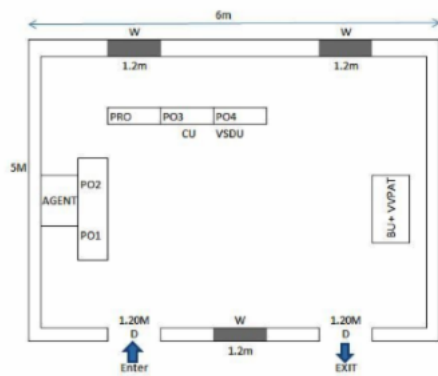

Key MAP View

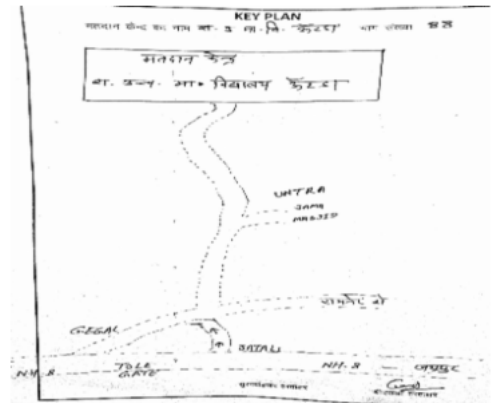

1	RJ/12/097/051266	निर्वाचक का नाम : अबदर पिता का नाम: सिकन्दर खां गृह संख्या : 2 उम्र : 69 लिंग : पुरुष	फोटो उपलब्ध	2	RJ/12/097/051189	निर्वाचक का नाम : हफीजा पति का नाम: अबदर गृह संख्या : 2 उम्र : 64 लिंग : महिला	फोटो उपलब्ध	3	DLZ1489301	निर्वाचक का नाम : आलमनूर पिता का नाम: अबदर खां गृह संख्या : 2 उम्र : 42 लिंग : पुरुष	फोटो उपलब्ध
4	UHK0638924	निर्वाचक का नाम : सिराज पिता का नाम: अबदर गृह संख्या : 2 उम्र : 42 लिंग : पुरुष	फोटो उपलब्ध	5	UHK0733899	निर्वाचक का नाम : जुबैदा पति का नाम: सिराज गृह संख्या : 2 उम्र : 38 लिंग : महिला	फोटो उपलब्ध	6	UHK0996587	निर्वाचक का नाम : नरगिस पति का नाम: आलमनूर गृह संख्या : 2 उम्र : 38 लिंग : महिला	फोटो उपलब्ध
7	UHK0638932	निर्वाचक का नाम : सनीफ पिता का नाम: अबदर खां गृह संख्या : 2 उम्र : 36 लिंग : पुरुष	फोटो उपलब्ध	8	UHK1435361	निर्वाचक का नाम : शबाना पति का नाम: सनीफ गृह संख्या : 2 उम्र : 33 लिंग : महिला	फोटो उपलब्ध	9	UHK1435353	निर्वाचक का नाम : मोहम्मद अशरफ पिता का नाम: अबदर खा गृह संख्या : 2 उम्र : 28 लिंग : पुरुष	फोटो उपलब्ध
10	UHK1435338	निर्वाचक का नाम : इलियास पिता का नाम: अबदर खा गृह संख्या : 2 उम्र : 27 लिंग : पुरुष	फोटो उपलब्ध	11	UHK2143543	निर्वाचक का नाम : गुलशन पति का नाम: मोहम्मद अशरफ गृह संख्या : 2 उम्र : 20 लिंग : महिला	फोटो उपलब्ध	12	RJ/12/097/051487	निर्वाचक का नाम : हसनी पति का नाम: नेमत खां गृह संख्या : 3 उम्र : 79 लिंग : महिला	फोटो उपलब्ध
13	RJ/12/097/051101	निर्वाचक का नाम : उस्मान पिता का नाम: नेमत खां गृह संख्या : 3 उम्र : 61 लिंग : पुरुष	फोटो उपलब्ध	14	RJ/12/097/051467	निर्वाचक का नाम : बेगम पति का नाम: उस्मान गृह संख्या : 3 उम्र : 58 लिंग : महिला	फोटो उपलब्ध	15	DLZ1723089	निर्वाचक का नाम : बदरूद्दीन पिता का नाम: नेमत खां गृह संख्या : 3 उम्र : 41 लिंग : पुरुष	फोटो उपलब्ध
16	UHK0515627	निर्वाचक का नाम : जरीना पति का नाम: बदरूद्दीन गृह संख्या : 3 उम्र : 36 लिंग : महिला	फोटो उपलब्ध	17	UHK2043578	निर्वाचक का नाम : साजिद खान पिता का नाम: उस्मान गृह संख्या : 3 उम्र : 21 लिंग : पुरुष	फोटो उपलब्ध	18	RJ/12/097/051458	निर्वाचक का नाम : जगबाज पिता का नाम: मौलू खां गृह संख्या : 4 उम्र : 79 लिंग : पुरुष	फोटो उपलब्ध
19	RJ/12/097/051190	निर्वाचक का नाम : करीमन पति का नाम: जगबाज गृह संख्या : 4 उम्र : 74 लिंग : महिला	फोटो उपलब्ध	20	UHK1434828	निर्वाचक का नाम : इसराईल पिता का नाम: जंगबाज गृह संख्या : 4 उम्र : 28 लिंग : पुरुष	फोटो उपलब्ध	21	UHK1701739	निर्वाचक का नाम : फ़रज़ाना बानो पति का नाम: इसराइल गृह संख्या : 4 उम्र : 26 लिंग : महिला	फोटो उपलब्ध
22	RJ/12/097/051223	निर्वाचक का नाम : सईदन पति का नाम: सवाई खां गृह संख्या : 5 उम्र : 84 लिंग : महिला	फोटो उपलब्ध	23	DLZ1721836	निर्वाचक का नाम : बाबू खाँ पिता का नाम: हसन खाँ गृह संख्या : 5 उम्र : 69 लिंग : पुरुष	फोटो उपलब्ध	24	DLZ1721406	निर्वाचक का नाम : तोफन पति का नाम: बाबू खाँ गृह संख्या : 5 उम्र : 64 लिंग : महिला	फोटो उपलब्ध
25	RJ/12/097/051074	निर्वाचक का नाम : सुभान पिता का नाम: सवाई खां गृह संख्या : 5 उम्र : 58 लिंग : पुरुष	फोटो उपलब्ध	26	DLZ1339787	निर्वाचक का नाम : फययाज पति का नाम: सुभान गृह संख्या : 5 उम्र : 52 लिंग : महिला	फोटो उपलब्ध	27	DLZ1721661	निर्वाचक का नाम : नफीस पिता का नाम: बाबू खां गृह संख्या : 5 उम्र : 42 लिंग : पुरुष	फोटो उपलब्ध
28	DLZ2577500	निर्वाचक का नाम : शेरून पति का नाम: नफीस गृह संख्या : 5 उम्र : 38 लिंग : महिला	फोटो उपलब्ध	29	UHK1297779	निर्वाचक का नाम : शाहरूख पिता का नाम: बाबू खां गृह संख्या : 5 उम्र : 29 लिंग : पुरुष	फोटो उपलब्ध	30	UHK2161057	निर्वाचक का नाम : फ़िरोज़ा बानो पति का नाम: आरिफ खान गृह संख्या : 5 उम्र : 29 लिंग : महिला	फोटो उपलब्ध

31	UHK1611532	निर्वाचक का नाम : आरिफ खान पिता का नाम: बाबू खान गृह संख्या : 5 उम्र : 26 लिंग : पुरुष	फोटो उपलब्ध	32	UHK1972389	निर्वाचक का नाम : सदाकत पिता का नाम: सुभान खां गृह संख्या : 5 उम्र : 24 लिंग : पुरुष	फोटो उपलब्ध	33	UHK2068195	निर्वाचक का नाम : शबनम खातुन पिता का नाम: शाहरुख गृह संख्या : 5 उम्र : 23 लिंग : महिला	फोटो उपलब्ध
34	RJ/12/097/051166	निर्वाचक का नाम : अब्दुल रहमान पिता का नाम: फूल खां गृह संख्या : 6 उम्र : 64 लिंग : पुरुष	फोटो उपलब्ध	35	RJ/12/097/051362	निर्वाचक का नाम : सईदन पति का नाम: अब्दुलरहमान गृह संख्या : 6 उम्र : 63 लिंग : महिला	फोटो उपलब्ध	36	DLZ1723063	निर्वाचक का नाम : नसरुद्दीन पिता का नाम: अब्दुल रहमान गृह संख्या : 6 उम्र : 43 लिंग : पुरुष	फोटो उपलब्ध
37	UHK0639088	निर्वाचक का नाम : रूखसाना पति का नाम: नसरुद्दीन गृह संख्या : 6 उम्र : 39 लिंग : महिला	फोटो उपलब्ध	38	UHK0579128	निर्वाचक का नाम : सिराजूदीन पिता का नाम: अब्दुल रहमान गृह संख्या : 6 उम्र : 37 लिंग : पुरुष	फोटो उपलब्ध	39	UHK0996611	निर्वाचक का नाम : जलालुद्दीन पिता का नाम: अब्दुल रहमान गृह संख्या : 6 उम्र : 32 लिंग : पुरुष	फोटो उपलब्ध
40	UHK2052934	निर्वाचक का नाम : सदरुन पति का नाम: सिराजूदीन गृह संख्या : 6 उम्र : 29 लिंग : महिला	फोटो उपलब्ध	41	UHK2044907	निर्वाचक का नाम : शबाना पति का नाम: जलालुद्दीन गृह संख्या : 6 उम्र : 27 लिंग : महिला	फोटो उपलब्ध	42	DLZ1277326	निर्वाचक का नाम : सईदन पति का नाम: ईदुखां गृह संख्या : 7 उम्र : 79 लिंग : महिला	फोटो उपलब्ध
43	DLZ2579050	निर्वाचक का नाम : शब्बीर पिता का नाम: ईदु खां गृह संख्या : 7 उम्र : 40 लिंग : पुरुष	फोटो उपलब्ध	44	UHK0733907	निर्वाचक का नाम : शबाना पति का नाम: शब्बीर गृह संख्या : 7 उम्र : 35 लिंग : महिला	फोटो उपलब्ध	45	UHK0996629	निर्वाचक का नाम : हाफिज दिलबाग पिता का नाम: ईदुखां गृह संख्या : 7 उम्र : 33 लिंग : पुरुष	फोटो उपलब्ध
46	UHK1586916	निर्वाचक का नाम : आसमा बानो पति का नाम: हाफिज दिलबाग गृह संख्या : 7 उम्र : 26 लिंग : महिला	फोटो उपलब्ध	47	RJ/12/097/051118	निर्वाचक का नाम : मदारी पिता का नाम: महबूल गृह संख्या : 8 उम्र : 84 लिंग : पुरुष	फोटो उपलब्ध	48	RJ/12/097/051052	निर्वाचक का नाम : हमीदा पति का नाम: मदारी गृह संख्या : 8 उम्र : 79 लिंग : महिला	फोटो उपलब्ध
49	DLZ1722099	निर्वाचक का नाम : सलमा पति का नाम: मुनीर गृह संख्या : 8 उम्र : 41 लिंग : महिला	फोटो उपलब्ध	50	DLZ1721745	निर्वाचक का नाम : मुनीर पिता का नाम: मदारी खां गृह संख्या : 8 उम्र : 40 लिंग : पुरुष	फोटो उपलब्ध	51	DLZ1489319	निर्वाचक का नाम : अब्दुल हमीद पिता का नाम: बुन्दु खां गृह संख्या : 9 उम्र : 44 लिंग : पुरुष	फोटो उपलब्ध
52	DLZ1723428	निर्वाचक का नाम : वकीला पति का नाम: अब्दुल हमीद गृह संख्या : 9 उम्र : 41 लिंग : महिला	फोटो उपलब्ध	53	RJ/12/097/051144	निर्वाचक का नाम : उस्मान पिता का नाम: नजीर गृह संख्या : 10 उम्र : 56 लिंग : पुरुष	फोटो उपलब्ध	54	RJ/12/097/051236	निर्वाचक का नाम : रूकसाना पति का नाम: उस्मान गृह संख्या : 10 उम्र : 54 लिंग : महिला	फोटो उपलब्ध
55	UHK1435387	निर्वाचक का नाम : शाहरुख पिता का नाम: उस्मान गृह संख्या : 10 उम्र : 28 लिंग : पुरुष	फोटो उपलब्ध	56	UHK1988955	निर्वाचक का नाम : नजमा पिता का नाम: उस्मान गृह संख्या : 10 उम्र : 22 लिंग : महिला	फोटो उपलब्ध	57	UHK2082048	निर्वाचक का नाम : सलमा बानो पिता का नाम: उस्मान गृह संख्या : 10 उम्र : 21 लिंग : महिला	फोटो उपलब्ध
58	RJ/12/097/051621	निर्वाचक का नाम : गुलाब पति का नाम: सिकन्दर खां गृह संख्या : 12 उम्र : 74 लिंग : महिला	फोटो उपलब्ध	59	RJ/12/097/051574	निर्वाचक का नाम : रईयाना पति का नाम: इकरामुद्दीन गृह संख्या : 12 उम्र : 49 लिंग : महिला	फोटो उपलब्ध	60	UHK2063188	निर्वाचक का नाम : आसिफ पिता का नाम: इकरामुद्दीन गृह संख्या : 12 उम्र : 21 लिंग : पुरुष	फोटो उपलब्ध

61	RJ/12/097/051530
निर्वाचक का नाम : फरीदा पति का नाम: अय्यूब गृह संख्या : 13 उम्र : 54 लिंग : महिला	फोटो उपलब्ध

62	DLZ1723246
निर्वाचक का नाम : मो० अय्यूब पिता का नाम: अल्लाह बख्श खॉ गृह संख्या : 13 उम्र : 52 लिंग : पुरुष	फोटो उपलब्ध

63	DLZ1723238
निर्वाचक का नाम : किस्मत पति का नाम: मो० अय्यूब गृह संख्या : 13 उम्र : 49 लिंग : महिला	फोटो उपलब्ध

64	UHK0996595
निर्वाचक का नाम : जुनैद खान पिता का नाम: मो० अय्यूब गृह संख्या : 13 उम्र : 35 लिंग : पुरुष	फोटो उपलब्ध

65	UHK0996603
निर्वाचक का नाम : राहिला बानो पिता का नाम: मो० अय्यूब गृह संख्या : 13 उम्र : 33 लिंग : महिला	फोटो उपलब्ध

66	UHK1435320
निर्वाचक का नाम : रजिया बानो पति का नाम: जुनैद खान गृह संख्या : 13 उम्र : 28 लिंग : महिला	फोटो उपलब्ध

67	UHK1810910
निर्वाचक का नाम : शाहरुख खान पिता का नाम: अय्यूब खान गृह संख्या : 13 उम्र : 25 लिंग : पुरुष	फोटो उपलब्ध



























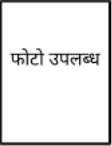



68	UHK2059590
निर्वाचक का नाम : आदिल पिता का नाम: मोहम्मद अय्यूब गृह संख्या : 13 उम्र : 25 लिंग : पुरुष	फोटो उपलब्ध

69	UHK1549823
निर्वाचक का नाम : किस्मत बानो पति का नाम: इमरान मौहम्मद गृह संख्या : 47 उम्र : 27 लिंग : महिला	फोटो उपलब्ध

70	UHK1852250	निर्वाचक का नाम : मुजदल्फा पिता का नाम: निजामुद्दीन गृह संख्या : 2 उम्र : 24 लिंग : महिला	फोटो उपलब्ध	71	UHK2319218	निर्वाचक का नाम : मोहम्मद हमजा पिता का नाम: मुनीर गृह संख्या : 8 उम्र : 19 लिंग : पुरुष	फोटो उपलब्ध	72	RJ/12/097/051016	निर्वाचक का नाम : आलम नूर पिता का नाम: अहमद गृह संख्या : 14 उम्र : 64 लिंग : पुरुष	फोटो उपलब्ध
73	RJ/12/097/051579	निर्वाचक का नाम : आशा पति का नाम: आलमनूर गृह संख्या : 14 उम्र : 62 लिंग : महिला	फोटो उपलब्ध	74	UHK0662213	निर्वाचक का नाम : सदाम पिता का नाम: आलमनूर गृह संख्या : 14 उम्र : 38 लिंग : पुरुष	फोटो उपलब्ध	75	UHK0662254	निर्वाचक का नाम : ईदरीस पिता का नाम: आलमनूर गृह संख्या : 14 उम्र : 36 लिंग : पुरुष	फोटो उपलब्ध
76	UHK0857268	निर्वाचक का नाम : नजमा बानो पति का नाम: इदरीस गृह संख्या : 14 उम्र : 32 लिंग : महिला	फोटो उपलब्ध	77	UHK0857276	निर्वाचक का नाम : ईसाक पिता का नाम: आलमनूर गृह संख्या : 14 उम्र : 32 लिंग : पुरुष	फोटो उपलब्ध	78	UHK2045615	निर्वाचक का नाम : जमीला बानो पति का नाम: इसाक गृह संख्या : 14 उम्र : 24 लिंग : महिला	फोटो उपलब्ध
79	RJ/12/097/051642	निर्वाचक का नाम : बशीरी बेगम पति का नाम: बशीर खां गृह संख्या : 16 उम्र : 69 लिंग : महिला	फोटो उपलब्ध	80	RJ/12/097/051499	निर्वाचक का नाम : अब्दुल करीम पिता का नाम: बशीर खां गृह संख्या : 16 उम्र : 54 लिंग : पुरुष	फोटो उपलब्ध	81	DLZ1339845	निर्वाचक का नाम : जायदा पति का नाम: अब्दुल करीम गृह संख्या : 16 उम्र : 46 लिंग : महिला	फोटो उपलब्ध
82	DLZ1339852	निर्वाचक का नाम : अब्दुल खालीक पिता का नाम: बशीर खां गृह संख्या : 16 उम्र : 44 लिंग : पुरुष	फोटो उपलब्ध	83	DLZ1722941	निर्वाचक का नाम : सदरून पति का नाम: अब्दुल खालीक गृह संख्या : 16 उम्र : 43 लिंग : महिला	फोटो उपलब्ध	84	DLZ1787068	निर्वाचक का नाम : अब्दुलवहाब पिता का नाम: बशीर गृह संख्या : 16 उम्र : 41 लिंग : पुरुष	फोटो उपलब्ध
85	UHK0733915	निर्वाचक का नाम : मोमिना पति का नाम: अब्दुल वहाब गृह संख्या : 16 उम्र : 39 लिंग : महिला	फोटो उपलब्ध	86	UHK2140622	निर्वाचक का नाम : आमीना पिता का नाम: अब्दुल करीम गृह संख्या : 16 उम्र : 20 लिंग : महिला	फोटो उपलब्ध	87	UHK2343333	निर्वाचक का नाम : मो. आबीद पिता का नाम: अब्दुल करीम गृह संख्या : 16 उम्र : 20 लिंग : पुरुष	फोटो उपलब्ध
88	UHK2343341	निर्वाचक का नाम : मो शाहीद पिता का नाम: अब्दुल करीम गृह संख्या : 16 उम्र : 19 लिंग : पुरुष	फोटो उपलब्ध	89	DLZ1340058	निर्वाचक का नाम : गुलाम नबी पिता का नाम: पीरमोहम्मद गृह संख्या : 17 उम्र : 69 लिंग : पुरुष	फोटो उपलब्ध	90	DLZ1277698	निर्वाचक का नाम : कमला पति का नाम: गुलाब नबी गृह संख्या : 17 उम्र : 64 लिंग : महिला	फोटो उपलब्ध
91	DLZ1722172	निर्वाचक का नाम : मोहम्मद मुस्ताक पिता का नाम: गुलाम नबी गृह संख्या : 17 उम्र : 44 लिंग : पुरुष	फोटो उपलब्ध	92	DLZ1721927	निर्वाचक का नाम : इकबाल पिता का नाम: गुलाम नबी गृह संख्या : 17 उम्र : 42 लिंग : पुरुष	फोटो उपलब्ध	93	DLZ1722537	निर्वाचक का नाम : नजमा पति का नाम: मुस्ताक गृह संख्या : 17 उम्र : 41 लिंग : महिला	फोटो उपलब्ध
94	UHK0515593	निर्वाचक का नाम : इकरामुद्दीन पिता का नाम: गुलाम नबी गृह संख्या : 17 उम्र : 36 लिंग : पुरुष	फोटो उपलब्ध	95	UHK0515643	निर्वाचक का नाम : नूरजहाँ पति का नाम: इकबाल गृह संख्या : 17 उम्र : 36 लिंग : महिला	फोटो उपलब्ध	96	RJ/12/097/051251	निर्वाचक का नाम : मोइनुद्दीन पिता का नाम: अलादीन गृह संख्या : 18 उम्र : 49 लिंग : पुरुष	फोटो उपलब्ध
97	RJ/12/097/051259	निर्वाचक का नाम : दिलशाद पति का नाम: मोइनुद्दीन गृह संख्या : 18 उम्र : 47 लिंग : महिला	फोटो उपलब्ध	98	DLZ2577328	निर्वाचक का नाम : इकरामुद्दीन पिता का नाम: अलादीन गृह संख्या : 18 उम्र : 47 लिंग : पुरुष	फोटो उपलब्ध	99	DLZ1721620	निर्वाचक का नाम : नजमा पति का नाम: इकरामुद्दीन गृह संख्या : 18 उम्र : 44 लिंग : महिला	फोटो उपलब्ध

100	DLZ1723030	निर्वाचक का नाम : सिराजुद्दीन पिता का नाम: अल्लाद्दीन गृह संख्या : 18 उम्र : 42 लिंग : पुरुष	101	UHK1297787	निर्वाचक का नाम : फिरोजा पति का नाम: सिराजुद्दीन गृह संख्या : 18 उम्र : 36 लिंग : महिला	102	UHK0996652	निर्वाचक का नाम : रूकसाना पति का नाम: इकरामुद्दीन गृह संख्या : 18 उम्र : 32 लिंग : महिला
103	UHK2291946	निर्वाचक का नाम : अबरार अहमद पिता का नाम: इकरामुद्दीन गृह संख्या : 18 उम्र : 19 लिंग : पुरुष	104	UHK2292290	निर्वाचक का नाम : रेशमा बानो पिता का नाम: इकरामुद्दीन गृह संख्या : 18 उम्र : 19 लिंग : महिला	105	UHK0961730	निर्वाचक का नाम : मोहम्मद हारून पिता का नाम: निसार अहमद गृह संख्या : 19 उम्र : 56 लिंग : पुरुष
106	DLZ1339860	निर्वाचक का नाम : नसीम पति का नाम: मोहम्मद हारून गृह संख्या : 19 उम्र : 54 लिंग : महिला	107	RJ/12/097/051486	निर्वाचक का नाम : तोफन पति का नाम: शकूर खां गृह संख्या : 20 उम्र : 94 लिंग : महिला	108	UHK0918441	निर्वाचक का नाम : अहमद पिता का नाम: शकूर खां गृह संख्या : 20 उम्र : 61 लिंग : पुरुष
109	RJ/12/097/051482	निर्वाचक का नाम : शौभा पति का नाम: अहमद गृह संख्या : 20 उम्र : 59 लिंग : महिला	110	UHK1820414	निर्वाचक का नाम : इसाक पिता का नाम: अहमद खां गृह संख्या : 20 उम्र : 34 लिंग : पुरुष	111	UHK0857292	निर्वाचक का नाम : अब्दुल रज्जाक पिता का नाम: अहमद खां गृह संख्या : 20 उम्र : 33 लिंग : पुरुष
112	UHK1662816	निर्वाचक का नाम : रूकसाना पति का नाम: अब्दुल रज़ाक गृह संख्या : 20 उम्र : 26 लिंग : महिला	113	UHK1850015	निर्वाचक का नाम : आबिदा बानो पति का नाम: इसाक गृह संख्या : 20 उम्र : 24 लिंग : महिला	114	UHK1947837	निर्वाचक का नाम : शौकत अली पिता का नाम: हमीद अली गृह संख्या : 20 क उम्र : 52 लिंग : पुरुष
115	UHK1897255	निर्वाचक का नाम : रेशमा बानो पति का नाम: शौकत अली गृह संख्या : 20के उम्र : 47 लिंग : महिला	116	UHK1897263	निर्वाचक का नाम : मोहम्मद इरशाद पिता का नाम: मोहम्मद शौकत गृह संख्या : 20के उम्र : 26 लिंग : पुरुष	117	UHK1897271	निर्वाचक का नाम : मिनाज़ पति का नाम: मोहम्मद इरशाद गृह संख्या : 20के उम्र : 23 लिंग : महिला
118	UHK2261923	निर्वाचक का नाम : समीर खान पिता का नाम: शौकत अली गृह संख्या : 20 के उम्र : 20 लिंग : पुरुष	119	RJ/12/097/051069	निर्वाचक का नाम : नजरुद्दीन पिता का नाम: सिकन्दर खां गृह संख्या : 21 उम्र : 66 लिंग : पुरुष	120	RJ/12/097/051272	निर्वाचक का नाम : शहनाज पति का नाम: नजरुद्दीन गृह संख्या : 21 उम्र : 64 लिंग : महिला
121	UHK0764035	निर्वाचक का नाम : सदरुद्दीन पिता का नाम: नजरुद्दीन गृह संख्या : 21 उम्र : 34 लिंग : पुरुष	122	UHK1051689	निर्वाचक का नाम : आसिफ खान पिता का नाम: नजरुद्दीन गृह संख्या : 21 उम्र : 31 लिंग : पुरुष	123	UHK1435346	निर्वाचक का नाम : अफ़सरी पति का नाम: सदरुद्दीन गृह संख्या : 21 उम्र : 28 लिंग : महिला
124	UHK1671544	निर्वाचक का नाम : शाहरुख खान पिता का नाम: नजरुद्दीन गृह संख्या : 21 उम्र : 26 लिंग : पुरुष	125	UHK1850056	निर्वाचक का नाम : रेशमा बानो पति का नाम: आसिफ खान गृह संख्या : 21 उम्र : 26 लिंग : महिला	126	UHK2085058	निर्वाचक का नाम : मुबशिशरा पति का नाम: शाहरुख खान गृह संख्या : 21 उम्र : 23 लिंग : महिला
127	RJ/12/097/051072	निर्वाचक का नाम : बददू खां पिता का नाम: सुभान खां गृह संख्या : 22 उम्र : 79 लिंग : पुरुष	128	RJ/12/097/051138	निर्वाचक का नाम : सईदन पति का नाम: बददूखां गृह संख्या : 22 उम्र : 76 लिंग : महिला	129	UHK0733923	निर्वाचक का नाम : इमरान पिता का नाम: बददू खां गृह संख्या : 22 उम्र : 35 लिंग : पुरुष

130	UHK1434711	निर्वाचक का नाम : रूखसार पति का नाम: इमरान गृह संख्या : 22 उम्र : 28 लिंग : महिला	फोटो उपलब्ध	131	RJ/12/097/051271	निर्वाचक का नाम : रहमती पति का नाम: जफरू खां गृह संख्या : 23 उम्र : 59 लिंग : महिला	फोटो उपलब्ध	132	DLZ2577609	निर्वाचक का नाम : इमरान पिता का नाम: जफरू खां गृह संख्या : 23 उम्र : 40 लिंग : पुरुष	फोटो उपलब्ध
133	UHK0857300	निर्वाचक का नाम : वाजिद खान पिता का नाम: जफरू खां गृह संख्या : 23 उम्र : 34 लिंग : पुरुष	फोटो उपलब्ध	134	UHK1297795	निर्वाचक का नाम : कनिजा पति का नाम: इमरान गृह संख्या : 23 उम्र : 30 लिंग : महिला	फोटो उपलब्ध	135	UHK1851567	निर्वाचक का नाम : शाहिद पिता का नाम: अब्दुल हकीम गृह संख्या : 23 उम्र : 30 लिंग : पुरुष	फोटो उपलब्ध
136	UHK1297803	निर्वाचक का नाम : अभिना पति का नाम: वाजिद खान गृह संख्या : 23 उम्र : 29 लिंग : महिला	फोटो उपलब्ध	137	UHK1435395	निर्वाचक का नाम : मोहम्मद आरिफ पिता का नाम: जफरूदीन गृह संख्या : 23 उम्र : 28 लिंग : पुरुष	फोटो उपलब्ध	138	UHK1897289	निर्वाचक का नाम : परवीन बानो पति का नाम: मोहम्मद आरिफ गृह संख्या : 23 उम्र : 24 लिंग : महिला	फोटो उपलब्ध
139	RJ/12/097/051533	निर्वाचक का नाम : खातून पति का नाम: बशीर खां गृह संख्या : 24 उम्र : 79 लिंग : महिला	फोटो उपलब्ध	140	RJ/12/097/051270	निर्वाचक का नाम : जन्नत पति का नाम: नसरूदीन गृह संख्या : 24 उम्र : 56 लिंग : महिला	फोटो उपलब्ध	141	RJ/12/097/051417	निर्वाचक का नाम : रसीद पिता का नाम: बशीर खां गृह संख्या : 24 उम्र : 56 लिंग : पुरुष	फोटो उपलब्ध
142	RJ/12/097/051577	निर्वाचक का नाम : जरीना पति का नाम: रसीद गृह संख्या : 24 उम्र : 54 लिंग : महिला	फोटो उपलब्ध	143	DLZ1339878	निर्वाचक का नाम : मो॰ रफीक पिता का नाम: बशीर खां गृह संख्या : 24 उम्र : 44 लिंग : पुरुष	फोटो उपलब्ध	144	DLZ2578227	निर्वाचक का नाम : नसरून पति का नाम: मो॰ रफीक गृह संख्या : 24 उम्र : 43 लिंग : महिला	फोटो उपलब्ध
145	DLZ1339886	निर्वाचक का नाम : अब्दुल समद पिता का नाम: बशीर खां गृह संख्या : 24 उम्र : 42 लिंग : पुरुष	फोटो उपलब्ध	146	DLZ1722313	निर्वाचक का नाम : सरीफा पति का नाम: समद गृह संख्या : 24 उम्र : 42 लिंग : महिला	फोटो उपलब्ध	147	UHK0857318	निर्वाचक का नाम : दिलबाग पिता का नाम: बशीर खान गृह संख्या : 24 उम्र : 34 लिंग : पुरुष	फोटो उपलब्ध
148	UHK1434729	निर्वाचक का नाम : रेशमा पति का नाम: खुर्शिद मोहम्मद गृह संख्या : 24 उम्र : 33 लिंग : महिला	फोटो उपलब्ध	149	UHK1051747	निर्वाचक का नाम : रुकैया बानो पति का नाम: दिलबाग गृह संख्या : 24 उम्र : 33 लिंग : महिला	फोटो उपलब्ध	150	UHK0715516	निर्वाचक का नाम : खुर्शिद मोहम्मद पिता का नाम: नसरूदीन गृह संख्या : 24 उम्र : 33 लिंग : पुरुष	फोटो उपलब्ध
151	UHK1434737	निर्वाचक का नाम : शकीला पति का नाम: अजरूदीन गृह संख्या : 24 उम्र : 30 लिंग : महिला	फोटो उपलब्ध	152	UHK1297811	निर्वाचक का नाम : अजरूदीन पिता का नाम: नसरूदीन गृह संख्या : 24 उम्र : 29 लिंग : पुरुष	फोटो उपलब्ध	153	UHK1820455	निर्वाचक का नाम : सलमा पति का नाम: मोहम्मद आसिफ गृह संख्या : 24 उम्र : 29 लिंग : महिला	फोटो उपलब्ध
# 154	UHK1434836	निर्वाचक का नाम : मोहम्मद आसिफ पिता का नाम: अब्दुल रशीद गृह संख्या : 24 उम्र : 28 लिंग : पुरुष	फोटो उपलब्ध	155	UHK2139632	निर्वाचक का नाम : शहजाद पिता का नाम: अब्दुल रसीद गृह संख्या : 24 उम्र : 21 लिंग : पुरुष	फोटो उपलब्ध	156	RJ/12/097/051127	निर्वाचक का नाम : छोटू पिता का नाम: धूले खां गृह संख्या : 25 उम्र : 76 लिंग : पुरुष	फोटो उपलब्ध
157	DLZ1290923	निर्वाचक का नाम : मेहरून पति का नाम: छोटू गृह संख्या : 25 उम्र : 74 लिंग : महिला	फोटो उपलब्ध	158	DLZ1489327	निर्वाचक का नाम : अशफाक पिता का नाम: छोटू गृह संख्या : 25 उम्र : 43 लिंग : पुरुष	फोटो उपलब्ध	159	DLZ1489335	निर्वाचक का नाम : अमीना पति का नाम: अशफाक गृह संख्या : 25 उम्र : 42 लिंग : महिला	फोटो उपलब्ध

160 निर्वाचक का नाम : शब्बीर पिता का नाम: छोटू गृह संख्या : 25 उम्र : 42 लिंग : पुरुष	DLZ1786441 	161 निर्वाचक का नाम : अनिसा पति का नाम: शब्बीर गृह संख्या : 25 उम्र : 41 लिंग : महिला	UHK0901728 	162 निर्वाचक का नाम : उमदा पति का नाम: समसुदीन गृह संख्या : 26 उम्र : 73 लिंग : महिला	RJ/12/097/051528 
163 निर्वाचक का नाम : अब्दुल रशीद पिता का नाम: बुन्दु खां गृह संख्या : 26 उम्र : 55 लिंग : पुरुष	UHK1102797 	164 निर्वाचक का नाम : मनफूल पति का नाम: अब्दुल रशीद गृह संख्या : 26 उम्र : 47 लिंग : महिला	DLZ1204833 	165 निर्वाचक का नाम : शहाबुद्दीन पिता का नाम: बुन्दु खां गृह संख्या : 26 उम्र : 44 लिंग : पुरुष	DLZ1723345 
166 निर्वाचक का नाम : ताहेरा पति का नाम: शहाबुद्दीन गृह संख्या : 26 उम्र : 43 लिंग : महिला	DLZ1723352 	167 निर्वाचक का नाम : ईसाक पिता का नाम: बुन्दुखाँ गृह संख्या : 26 उम्र : 38 लिंग : पुरुष	DLZ2578342 	168 निर्वाचक का नाम : छोटू खां पिता का नाम: गफूर खां गृह संख्या : 26 उम्र : 37 लिंग : पुरुष	UHK0764043 
169 निर्वाचक का नाम : रजिया बानो पति का नाम: छोटू खां गृह संख्या : 26 उम्र : 35 लिंग : महिला	UHK0764050 	170 निर्वाचक का नाम : अजरुद्दीन पिता का नाम: शमसुदीन गृह संख्या : 26 उम्र : 34 लिंग : पुरुष	UHK0918466 	171 निर्वाचक का नाम : आमना पति का नाम: ईसाक गृह संख्या : 26 उम्र : 33 लिंग : महिला	UHK1051754 
172 निर्वाचक का नाम : मुशाहीद पिता का नाम: शमसुदीन गृह संख्या : 26 उम्र : 30 लिंग : पुरुष	UHK1435015 	173 निर्वाचक का नाम : साजिदा बानो पति का नाम: अजरुद्दीन गृह संख्या : 26 उम्र : 30 लिंग : महिला	UHK1897297 	174 निर्वाचक का नाम : सरफराज खान पिता का नाम: शमसुद्दीन गृह संख्या : 26 उम्र : 25 लिंग : पुरुष	UHK1850296 
175 निर्वाचक का नाम : रेशमा बानो पति का नाम: मुशाहीद गृह संख्या : 26 उम्र : 25 लिंग : महिला	UHK1897305 	176 निर्वाचक का नाम : परवेज़ मुशर्रफ़ पिता का नाम: अब्दुल रशीद गृह संख्या : 26 उम्र : 24 लिंग : पुरुष	UHK1948298 	177 निर्वाचक का नाम : मो सोहेल खान पिता का नाम: साहबुद्दीन गृह संख्या : 26 उम्र : 20 लिंग : पुरुष	UHK2186567 
178 निर्वाचक का नाम : शाहीना बानो पिता का नाम: शहाबुद्दीन गृह संख्या : 26 उम्र : 19 लिंग : महिला	UHK2291599 	179 निर्वाचक का नाम : सरीफा पति का नाम: अब्दुलगफार गृह संख्या : 27 उम्र : 66 लिंग : महिला	RJ/12/097/051558 	180 निर्वाचक का नाम : किस्मत पति का नाम: अहसान गृह संख्या : 27 उम्र : 36 लिंग : महिला	UHK0733816 
181 निर्वाचक का नाम : इकबाल पिता का नाम: अब्दुल गफफार खान गृह संख्या : 27 उम्र : 36 लिंग : पुरुष	UHK0515510 	182 निर्वाचक का नाम : जाहीदा बानो पति का नाम: इकबाल गृह संख्या : 27 उम्र : 33 लिंग : महिला	UHK1155647 	183 निर्वाचक का नाम : छोटू पिता का नाम: ममनूर खां गृह संख्या : 28 उम्र : 64 लिंग : पुरुष	RJ/12/097/051006 
184 निर्वाचक का नाम : समा पति का नाम: छोटू गृह संख्या : 28 उम्र : 60 लिंग : महिला	UHK0901736 	185 निर्वाचक का नाम : रिजवान पिता का नाम: छोटू खां गृह संख्या : 28 उम्र : 35 लिंग : पुरुष	UHK0857334 	186 निर्वाचक का नाम : शाहीना पति का नाम: रिजवान गृह संख्या : 28 उम्र : 33 लिंग : महिला	UHK1155746 
187 निर्वाचक का नाम : आसिफ खान पिता का नाम: छोटू खां गृह संख्या : 28 उम्र : 32 लिंग : पुरुष	UHK0857326 	188 निर्वाचक का नाम : शमीम पति का नाम: आसिफ खान गृह संख्या : 28 उम्र : 31 लिंग : महिला	UHK1270784 	189 निर्वाचक का नाम : साहिल खान पिता का नाम: छोटू खान गृह संख्या : 28 उम्र : 25 लिंग : पुरुष	UHK1795954 

190	DLZ1204692	निर्वाचक का नाम : रहमती पति का नाम: सफी गृह संख्या : 29 उम्र : 69 लिंग : महिला	191	RJ/12/097/051330	निर्वाचक का नाम : अब्दुल समद पिता का नाम: सफी खां गृह संख्या : 29 उम्र : 52 लिंग : पुरुष	192	DLZ1489343	निर्वाचक का नाम : अजीजन पति का नाम: अब्दुल समद गृह संख्या : 29 उम्र : 46 लिंग : महिला
193	UHK0715524	निर्वाचक का नाम : दिलबाग पिता का नाम: शाफी मोहम्मद गृह संख्या : 29 उम्र : 36 लिंग : पुरुष	194	UHK1611540	निर्वाचक का नाम : यास्मीन पति का नाम: दिलबाग गृह संख्या : 29 उम्र : 32 लिंग : महिला	195	UHK1796077	निर्वाचक का नाम : अमजद खान पिता का नाम: अब्दुल समद खान गृह संख्या : 29 उम्र : 25 लिंग : पुरुष
196	DLZ1290956	निर्वाचक का नाम : किस्मत पति का नाम: सकूर खां गृह संख्या : 30 उम्र : 74 लिंग : महिला	197	UHK0826990	निर्वाचक का नाम : अहकीम पिता का नाम: मल्लेखा गृह संख्या : 30 उम्र : 56 लिंग : पुरुष	198	DLZ1489368	निर्वाचक का नाम : मुन्नी पति का नाम: अहकीम गृह संख्या : 30 उम्र : 54 लिंग : महिला
199	UHK0826974	निर्वाचक का नाम : याकूब खान पिता का नाम: सकूर खान गृह संख्या : 30 उम्र : 52 लिंग : पुरुष	200	DLZ1290931	निर्वाचक का नाम : मोहसिम बानो पति का नाम: याकूब खान गृह संख्या : 30 उम्र : 50 लिंग : महिला	201	UHK1102805	निर्वाचक का नाम : अकबर पिता का नाम: सकूर खां गृह संख्या : 30 उम्र : 49 लिंग : पुरुष
202	DLZ1489350	निर्वाचक का नाम : कलसुम पति का नाम: अकबर गृह संख्या : 30 उम्र : 46 लिंग : महिला	203	UHK0857342	निर्वाचक का नाम : जाफ़र हुसैन पिता का नाम: अब्दुल हकीम गृह संख्या : 30 उम्र : 34 लिंग : पुरुष	204	UHK1700012	निर्वाचक का नाम : आरिफ खान पिता का नाम: याकूब खान गृह संख्या : 30 उम्र : 26 लिंग : पुरुष
205	UHK1706605	निर्वाचक का नाम : खदीजा बानो पति का नाम: ज़फ़र हुसैन गृह संख्या : 30 उम्र : 26 लिंग : महिला	206	UHK1851625	निर्वाचक का नाम : अनीस पिता का नाम: अब्दुल हकीम गृह संख्या : 30 उम्र : 24 लिंग : पुरुष	207	UHK1897313	निर्वाचक का नाम : शब्बो पति का नाम: शाहीद गृह संख्या : 30 उम्र : 24 लिंग : महिला
208	UHK1973163	निर्वाचक का नाम : आबिद खान पिता का नाम: अकबर खान गृह संख्या : 30 उम्र : 24 लिंग : पुरुष	209	UHK1973106	निर्वाचक का नाम : शगुफ़ता पिता का नाम: अकबर खान गृह संख्या : 30 उम्र : 23 लिंग : महिला	210	UHK2043644	निर्वाचक का नाम : नाज़मीन पिता का नाम: अकबर खान गृह संख्या : 30 उम्र : 23 लिंग : महिला
211	UHK1973072	निर्वाचक का नाम : शाहीद खान पिता का नाम: याकूब खान गृह संख्या : 30 उम्र : 22 लिंग : पुरुष	212	UHK2007110	निर्वाचक का नाम : अलिशा पति का नाम: आरिफ खान गृह संख्या : 30 उम्र : 22 लिंग : महिला	213	RJ/12/097/051030	निर्वाचक का नाम : बातून पति का नाम: सलामुद्दीन गृह संख्या : 31 उम्र : 59 लिंग : महिला
214	RJ/12/097/051280	निर्वाचक का नाम : मैना पति का नाम: इस्लामुद्दीन गृह संख्या : 31 उम्र : 54 लिंग : महिला	215	UHK0918508	निर्वाचक का नाम : रूस्तम खान पिता का नाम: सलामुद्दीन गृह संख्या : 31 उम्र : 32 लिंग : पुरुष	216	UHK1434851	निर्वाचक का नाम : किस्मत बानो पति का नाम: रूस्तम खान गृह संख्या : 31 उम्र : 28 लिंग : महिला
217	UHK1434869	निर्वाचक का नाम : मोहम्मद सद्दाम खान पिता का नाम: सलामुद्दीन गृह संख्या : 31 उम्र : 28 लिंग : पुरुष	218	UHK2156651	निर्वाचक का नाम : इनाज़ पति का नाम: मोहम्मद सद्दाम खान गृह संख्या : 31 उम्र : 28 लिंग : महिला	219	RJ/12/097/052067	निर्वाचक का नाम : बेगम पति का नाम: अहमद खां गृह संख्या : 32 उम्र : 87 लिंग : महिला

220	RJ/12/097/051624	निर्वाचक का नाम : मनवर खां पिता का नाम: सिकन्दर खां गृह संख्या : 32 उम्र : 84 लिंग : पुरुष	फोटो उपलब्ध	221	RJ/12/097/054221	निर्वाचक का नाम : अबदर खां पिता का नाम: रहीम खां गृह संख्या : 32 उम्र : 84 लिंग : पुरुष	फोटो उपलब्ध	222	RJ/12/097/054674	निर्वाचक का नाम : बुन्दु खां पिता का नाम: छीतर खां गृह संख्या : 32 उम्र : 74 लिंग : पुरुष	फोटो उपलब्ध
223	RJ/12/097/054671	निर्वाचक का नाम : बानू पति का नाम: बुन्दु खां गृह संख्या : 32 उम्र : 69 लिंग : महिला	फोटो उपलब्ध	224	UHK0638627	निर्वाचक का नाम : चांद पिता का नाम: फकीरा गृह संख्या : 32 उम्र : 69 लिंग : पुरुष	फोटो उपलब्ध	225	UHK0086587	निर्वाचक का नाम : गफार खां पिता का नाम: चांदखां गृह संख्या : 32 उम्र : 69 लिंग : पुरुष	फोटो उपलब्ध
226	RJ/12/097/051029	निर्वाचक का नाम : रहमती पति का नाम: नसरुद्दीन गृह संख्या : 32 उम्र : 64 लिंग : महिला	फोटो उपलब्ध	227	DLZ1786318	निर्वाचक का नाम : हमीदा पति का नाम: बाबू गृह संख्या : 32 उम्र : 64 लिंग : महिला	फोटो उपलब्ध	228	RJ/12/097/051198	निर्वाचक का नाम : समसू पिता का नाम: सवाई खां गृह संख्या : 32 उम्र : 64 लिंग : पुरुष	फोटो उपलब्ध
229	UHK0713933	निर्वाचक का नाम : साबूदीन पिता का नाम: सवाईखां गृह संख्या : 32 उम्र : 61 लिंग : पुरुष	फोटो उपलब्ध	230	DLZ1723873	निर्वाचक का नाम : आशा पति का नाम: शाबूदीन गृह संख्या : 32 उम्र : 59 लिंग : महिला	फोटो उपलब्ध	231	DLZ1722974	निर्वाचक का नाम : सोनी पति का नाम: चांद गृह संख्या : 32 उम्र : 59 लिंग : महिला	फोटो उपलब्ध
232	DLZ1721752	निर्वाचक का नाम : कमरू खां पिता का नाम: गफूर खां गृह संख्या : 32 उम्र : 59 लिंग : पुरुष	फोटो उपलब्ध	233	RJ/12/097/051480	निर्वाचक का नाम : धापू पति का नाम: समसू गृह संख्या : 32 उम्र : 59 लिंग : महिला	फोटो उपलब्ध	234	UHK0733857	निर्वाचक का नाम : अनिसा पति का नाम: कमरूखां गृह संख्या : 32 उम्र : 54 लिंग : महिला	फोटो उपलब्ध
235	UHK0901744	निर्वाचक का नाम : अरशीद पिता का नाम: बुन्दु खां गृह संख्या : 32 उम्र : 50 लिंग : पुरुष	फोटो उपलब्ध	236	DLZ1339928	निर्वाचक का नाम : हकीम पिता का नाम: अहमद खां गृह संख्या : 32 उम्र : 49 लिंग : पुरुष	फोटो उपलब्ध	237	RJ/12/097/051644	निर्वाचक का नाम : अमरुद्दीन पिता का नाम: मनवर खां गृह संख्या : 32 उम्र : 49 लिंग : पुरुष	फोटो उपलब्ध
238	DLZ1339936	निर्वाचक का नाम : मेहरून पति का नाम: हकीम गृह संख्या : 32 उम्र : 47 लिंग : महिला	फोटो उपलब्ध	239	DLZ1339910	निर्वाचक का नाम : रूखसाना पति का नाम: अमरुद्दीन गृह संख्या : 32 उम्र : 46 लिंग : महिला	फोटो उपलब्ध	240	DLZ1339944	निर्वाचक का नाम : बलसा पति का नाम: अरशीद गृह संख्या : 32 उम्र : 46 लिंग : महिला	फोटो उपलब्ध
241	DLZ1489376	निर्वाचक का नाम : शमसेर खान पिता का नाम: मनवर खां गृह संख्या : 32 उम्र : 44 लिंग : पुरुष	फोटो उपलब्ध	242	DLZ1786326	निर्वाचक का नाम : अफसाना पति का नाम: शमसेर गृह संख्या : 32 उम्र : 43 लिंग : महिला	फोटो उपलब्ध	243	DLZ1721851	निर्वाचक का नाम : इरलाम पिता का नाम: समसू गृह संख्या : 32 उम्र : 41 लिंग : पुरुष	फोटो उपलब्ध
244	UHK0733956	निर्वाचक का नाम : मुस्लिम पिता का नाम: मनवर खां गृह संख्या : 32 उम्र : 38 लिंग : पुरुष	फोटो उपलब्ध	245	UHK0733980	निर्वाचक का नाम : इकबाल मोहम्मद पिता का नाम: गफार खां गृह संख्या : 32 उम्र : 38 लिंग : पुरुष	फोटो उपलब्ध	246	UHK0715540	निर्वाचक का नाम : फारूख खान पिता का नाम: मनवर खां गृह संख्या : 32 उम्र : 37 लिंग : पुरुष	फोटो उपलब्ध
247	UHK0733998	निर्वाचक का नाम : सदरून पति का नाम: इकबाल मोहम्मद गृह संख्या : 32 उम्र : 36 लिंग : महिला	फोटो उपलब्ध	248	UHK0715532	निर्वाचक का नाम : शहाबुद्दीन पिता का नाम: नसरुद्दीन गृह संख्या : 32 उम्र : 35 लिंग : पुरुष	फोटो उपलब्ध	249	UHK0733972	निर्वाचक का नाम : रूखसाना पति का नाम: फारूख खान गृह संख्या : 32 उम्र : 35 लिंग : महिला	फोटो उपलब्ध

250	UHK1383116	निर्वाचक का नाम : सददाम खान पिता का नाम: गफफार खान गृह संख्या : 32 उम्र : 34 लिंग : पुरुष	फोटो उपलब्ध	251	UHK0733964	निर्वाचक का नाम : अफसाना पति का नाम: मुस्लिम गृह संख्या : 32 उम्र : 34 लिंग : महिला	फोटो उपलब्ध	252	UHK0733949	निर्वाचक का नाम : इकरामुद्दीन पिता का नाम: नसरुद्दीन गृह संख्या : 32 उम्र : 34 लिंग : पुरुष	फोटो उपलब्ध
253	UHK0857367	निर्वाचक का नाम : असलम पिता का नाम: चांदकुरेशी गृह संख्या : 32 उम्र : 34 लिंग : पुरुष	फोटो उपलब्ध	254	UHK0866483	निर्वाचक का नाम : अकबर खान पिता का नाम: हाजी बुन्दु खां गृह संख्या : 32 उम्र : 33 लिंग : पुरुष	फोटो उपलब्ध	255	UHK0866491	निर्वाचक का नाम : दिलशाद बानो पति का नाम: लुकमान खां गृह संख्या : 32 उम्र : 33 लिंग : महिला	फोटो उपलब्ध
256	UHK0996637	निर्वाचक का नाम : रजिया पति का नाम: आबिद खान गृह संख्या : 32 उम्र : 33 लिंग : महिला	फोटो उपलब्ध	257	UHK1180793	निर्वाचक का नाम : रशीदा बानो पति का नाम: इस्लामुद्दीन गृह संख्या : 32 उम्र : 33 लिंग : महिला	फोटो उपलब्ध	258	UHK0857359	निर्वाचक का नाम : आबिद खान पिता का नाम: मनवर खां गृह संख्या : 32 उम्र : 32 लिंग : पुरुष	फोटो उपलब्ध
259	UHK0857375	निर्वाचक का नाम : अनवर पिता का नाम: चांदकुरेशी गृह संख्या : 32 उम्र : 32 लिंग : पुरुष	फोटो उपलब्ध	# 260	DLZ1204791	निर्वाचक का नाम : फाता पति का नाम: मनवर खां गृह संख्या : 32 उम्र : 79 लिंग : महिला	फोटो उपलब्ध	261	UHK0857383	निर्वाचक का नाम : फिरोज पिता का नाम: कमरुद्दीन गृह संख्या : 32 उम्र : 32 लिंग : पुरुष	फोटो उपलब्ध
262	UHK1207570	निर्वाचक का नाम : रुखसाना पति का नाम: इकरामुद्दीन गृह संख्या : 32 उम्र : 31 लिंग : महिला	फोटो उपलब्ध	263	UHK1586817	निर्वाचक का नाम : रुखसार बानो पति का नाम: शराफत खान गृह संख्या : 32 उम्र : 30 लिंग : महिला	फोटो उपलब्ध	264	UHK1297829	निर्वाचक का नाम : सलमा पति का नाम: शाहबुद्दीन गृह संख्या : 32 उम्र : 30 लिंग : महिला	फोटो उपलब्ध
265	UHK1434893	निर्वाचक का नाम : अल्लाउद्दीन पिता का नाम: कमरुद्दीन खान गृह संख्या : 32 उम्र : 30 लिंग : पुरुष	फोटो उपलब्ध	266	UHK2139798	निर्वाचक का नाम : जायदा पति का नाम: अनवर गृह संख्या : 32 उम्र : 30 लिंग : महिला	फोटो उपलब्ध	267	UHK1297837	निर्वाचक का नाम : शराफत पिता का नाम: अबदर खान गृह संख्या : 32 उम्र : 29 लिंग : पुरुष	फोटो उपलब्ध
268	UHK1297845	निर्वाचक का नाम : शेरून पति का नाम: फिरोज गृह संख्या : 32 उम्र : 29 लिंग : महिला	फोटो उपलब्ध	269	UHK1850379	निर्वाचक का नाम : इंसाफ अली खान पिता का नाम: समसुद्दीन गृह संख्या : 32 उम्र : 29 लिंग : पुरुष	फोटो उपलब्ध	270	UHK1352392	निर्वाचक का नाम : हीना पति का नाम: असलम गृह संख्या : 32 उम्र : 28 लिंग : महिला	फोटो उपलब्ध
271	UHK1434984	निर्वाचक का नाम : रियाज पति का नाम: अक्बर खान गृह संख्या : 32 उम्र : 28 लिंग : महिला	फोटो उपलब्ध	272	UHK1435031	निर्वाचक का नाम : अब्दुल वाजिद पिता का नाम: नसरुद्दीन गृह संख्या : 32 उम्र : 28 लिंग : पुरुष	फोटो उपलब्ध	273	UHK1549781	निर्वाचक का नाम : इमरान खान पिता का नाम: मनवर खान गृह संख्या : 32 उम्र : 27 लिंग : पुरुष	फोटो उपलब्ध
274	UHK2044980	निर्वाचक का नाम : रुकसाना पति का नाम: रोजादीन गृह संख्या : 32 उम्र : 27 लिंग : महिला	फोटो उपलब्ध	275	UHK2040103	निर्वाचक का नाम : रोजादीन पिता का नाम: कमरू खान गृह संख्या : 32 उम्र : 26 लिंग : पुरुष	फोटो उपलब्ध	276	UHK2050318	निर्वाचक का नाम : सदरुद्दीन पिता का नाम: शहाबुद्दीन गृह संख्या : 32 उम्र : 26 लिंग : पुरुष	फोटो उपलब्ध
277	UHK2159911	निर्वाचक का नाम : रुकसाना पति का नाम: इंसाफ गृह संख्या : 32 उम्र : 26 लिंग : महिला	फोटो उपलब्ध	278	UHK1796192	निर्वाचक का नाम : शाहरुख खान पिता का नाम: सिराजुद्दीन गृह संख्या : 32 उम्र : 25 लिंग : पुरुष	फोटो उपलब्ध	279	UHK1810936	निर्वाचक का नाम : मोहम्मद आदिल पिता का नाम: अमरुद्दीन गृह संख्या : 32 उम्र : 25 लिंग : पुरुष	फोटो उपलब्ध

280	UHK2045664	निर्वाचक का नाम : फिजा पति का नाम: मोहम्मद आदिल गृह संख्या : 32 उम्र : 25 लिंग : महिला	फोटो उपलब्ध	281	UHK1850437	निर्वाचक का नाम : गुलशन बानो पति का नाम: सद्दाम गृह संख्या : 32 उम्र : 24 लिंग : महिला	फोटो उपलब्ध	282	UHK2267946	निर्वाचक का नाम : रियाना पति का नाम: इमरान खान गृह संख्या : 32 उम्र : 24 लिंग : महिला	फोटो उपलब्ध
283	UHK1987841	निर्वाचक का नाम : रज्जाक पिता का नाम: चांद गृह संख्या : 32 उम्र : 23 लिंग : पुरुष	फोटो उपलब्ध	284	UHK2050334	निर्वाचक का नाम : फ़रज़ाना बानो पति का नाम: सदरुद्दीन गृह संख्या : 32 उम्र : 23 लिंग : महिला	फोटो उपलब्ध	285	UHK2053387	निर्वाचक का नाम : अफ़साना पिता का नाम: कमरू खान गृह संख्या : 32 उम्र : 23 लिंग : महिला	फोटो उपलब्ध
286	UHK2161982	निर्वाचक का नाम : सुमय्या पति का नाम: दिलबाग गृह संख्या : 32 उम्र : 23 लिंग : महिला	फोटो उपलब्ध	287	UHK2161990	निर्वाचक का नाम : दिलबाग पिता का नाम: गफ़ार खान गृह संख्या : 32 उम्र : 23 लिंग : पुरुष	फोटो उपलब्ध	288	UHK2151397	निर्वाचक का नाम : अहसान पिता का नाम: चांद गृह संख्या : 32 उम्र : 21 लिंग : पुरुष	फोटो उपलब्ध
289	UHK2282242	निर्वाचक का नाम : हिना पति का नाम: अल्लाऊद्दीन गृह संख्या : 32 बड़ा बास ऊनतूर अजमेर उम्र : 22 लिंग : महिला	फोटो उपलब्ध	290	DLZ1722354	निर्वाचक का नाम : सिराज पिता का नाम: बाबूखां गृह संख्या : 32 च उम्र : 50 लिंग : पुरुष	फोटो उपलब्ध	291	DLZ1489566	निर्वाचक का नाम : जरीना पति का नाम: सिराज गृह संख्या : 32 च उम्र : 48 लिंग : महिला	फोटो उपलब्ध
292	UHK2162022	निर्वाचक का नाम : बबलू खान पिता का नाम: सिराजुद्दीन गृह संख्या : 32 च उम्र : 21 लिंग : पुरुष	फोटो उपलब्ध	293	UHK0764092	निर्वाचक का नाम : लुकमान खान पिता का नाम: बुन्दू मोहम्मद गृह संख्या : 32 झ उम्र : 34 लिंग : पुरुष	फोटो उपलब्ध	294	RJ/12/097/054340	निर्वाचक का नाम : बाबू पिता का नाम: खाजू गृह संख्या : 32 क उम्र : 64 लिंग : पुरुष	फोटो उपलब्ध
295	RJ/12/097/054351	निर्वाचक का नाम : जेबून पति का नाम: बाबू गृह संख्या : 32 क उम्र : 62 लिंग : महिला	फोटो उपलब्ध	296	UHK0638775	निर्वाचक का नाम : सदीक खान पिता का नाम: अबदर खां गृह संख्या : 32 क उम्र : 37 लिंग : पुरुष	फोटो उपलब्ध	297	UHK0764068	निर्वाचक का नाम : आमीना पति का नाम: सहीक खान गृह संख्या : 32 क उम्र : 34 लिंग : महिला	फोटो उपलब्ध
298	UHK1298421	निर्वाचक का नाम : ईस्माईल खान पिता का नाम: बाबू खान गृह संख्या : 32 क उम्र : 29 लिंग : पुरुष	फोटो उपलब्ध	299	UHK1621937	निर्वाचक का नाम : आलिया पति का नाम: इस्माइल खान गृह संख्या : 32 क उम्र : 26 लिंग : महिला	फोटो उपलब्ध	300	UHK1975747	निर्वाचक का नाम : इसराइल पिता का नाम: बाबू खा गृह संख्या : 32 क उम्र : 26 लिंग : पुरुष	फोटो उपलब्ध
301	UHK1868371	निर्वाचक का नाम : लतीफ़ कुरैशी पिता का नाम: हमीत कुरैशी गृह संख्या : 32ख उम्र : 42 लिंग : पुरुष	फोटो उपलब्ध	302	UHK1867902	निर्वाचक का नाम : मोमिना पिता का नाम: लतीफ़ कुरैशी गृह संख्या : 32ख उम्र : 41 लिंग : पुरुष	फोटो उपलब्ध	303	RJ/12/097/051561	निर्वाचक का नाम : अशरफ पिता का नाम: सिकन्दर खां गृह संख्या : 33 उम्र : 74 लिंग : पुरुष	फोटो उपलब्ध
304	RJ/12/097/051524	निर्वाचक का नाम : दिलशाद पति का नाम: अशरफ गृह संख्या : 33 उम्र : 72 लिंग : महिला	फोटो उपलब्ध	305	DLZ1339951	निर्वाचक का नाम : अब्दुल क़ादिर पिता का नाम: अशरफ गृह संख्या : 33 उम्र : 46 लिंग : पुरुष	फोटो उपलब्ध	306	DLZ1339969	निर्वाचक का नाम : रफिका पति का नाम: अब्दुल क़ादिर गृह संख्या : 33 उम्र : 43 लिंग : महिला	फोटो उपलब्ध
307	UHK0996660	निर्वाचक का नाम : सलमा बानो पति का नाम: आमीन खान गृह संख्या : 33 उम्र : 40 लिंग : महिला	फोटो उपलब्ध	# 308	UHK0734004	निर्वाचक का नाम : मोहम्मद इमरान पिता का नाम: अशरफ खान गृह संख्या : 33 उम्र : 36 लिंग : पुरुष	फोटो उपलब्ध	309	UHK2140044	निर्वाचक का नाम : शबनम बानो पति का नाम: मोहम्मद इमरान गृह संख्या : 33 उम्र : 28 लिंग : महिला	फोटो उपलब्ध

310	UHK2260446	निर्वाचक का नाम : फ़िरदोस पति का नाम: हुजैफा गृह संख्या : 33 उम्र : 23 लिंग : महिला	फोटो उपलब्ध	311	UHK2037828	निर्वाचक का नाम : मो हुजैफा पिता का नाम: अब्दुल क़ादिर गृह संख्या : 33 उम्र : 22 लिंग : पुरुष	फोटो उपलब्ध	312	UHK2081073	निर्वाचक का नाम : मो हारिश पिता का नाम: अब्दुल क़ादिर गृह संख्या : 33 उम्र : 21 लिंग : पुरुष	फोटो उपलब्ध
313	UHK2311413	निर्वाचक का नाम : तोफन पति का नाम: रमजानी गृह संख्या : 33 ए उम्र : 86 लिंग : महिला	फोटो उपलब्ध	# 314	DLZ1341163	निर्वाचक का नाम : नजीबुद्दीन खान पिता का नाम: रमजानी गृह संख्या : 33 ए उम्र : 42 लिंग : पुरुष	फोटो उपलब्ध	315	UHK0716258	निर्वाचक का नाम : शमीम पति का नाम: नजीबुद्दीन गृह संख्या : 33 ए उम्र : 38 लिंग : महिला	फोटो उपलब्ध
316	UHK0716266	निर्वाचक का नाम : शायदा परवीन पति का नाम: तमीजुद्दीन गृह संख्या : 33 बी उम्र : 37 लिंग : महिला	फोटो उपलब्ध	317	DLZ2579035	निर्वाचक का नाम : तमीजुद्दीन पिता का नाम: रमजानी गृह संख्या : 33 बी उम्र : 35 लिंग : पुरुष	फोटो उपलब्ध	318	RJ/12/097/051119	निर्वाचक का नाम : गफूरी पति का नाम: ताजू गृह संख्या : 34 उम्र : 68 लिंग : महिला	फोटो उपलब्ध
319	RJ/12/097/051191	निर्वाचक का नाम : अब्दुल समद पिता का नाम: मल्लेखा गृह संख्या : 34 उम्र : 53 लिंग : पुरुष	फोटो उपलब्ध	320	DLZ1339977	निर्वाचक का नाम : अफसाना पति का नाम: अब्दुल समद गृह संख्या : 34 उम्र : 48 लिंग : महिला	फोटो उपलब्ध	321	DLZ1489384	निर्वाचक का नाम : इकबाल पिता का नाम: ताजू गृह संख्या : 34 उम्र : 46 लिंग : पुरुष	फोटो उपलब्ध
322	DLZ1339985	निर्वाचक का नाम : रूखसाना पति का नाम: इकबाल गृह संख्या : 34 उम्र : 43 लिंग : महिला	फोटो उपलब्ध	323	DLZ1339993	निर्वाचक का नाम : जब्बार पिता का नाम: ताजू गृह संख्या : 34 उम्र : 42 लिंग : पुरुष	फोटो उपलब्ध	324	DLZ1723022	निर्वाचक का नाम : रेहाना पति का नाम: जब्बार गृह संख्या : 34 उम्र : 41 लिंग : महिला	फोटो उपलब्ध
325	DLZ1721810	निर्वाचक का नाम : रफीक पिता का नाम: कमरू खां गृह संख्या : 34 उम्र : 37 लिंग : पुरुष	फोटो उपलब्ध	326	UHK0715557	निर्वाचक का नाम : अरबाज सोहेल पिता का नाम: ताज मोहम्मद गृह संख्या : 34 उम्र : 35 लिंग : पुरुष	फोटो उपलब्ध	327	UHK1207588	निर्वाचक का नाम : सलमा पति का नाम: रफीक गृह संख्या : 34 उम्र : 34 लिंग : महिला	फोटो उपलब्ध
328	UHK0866509	निर्वाचक का नाम : अफसाना बानो पति का नाम: अरबाज सोहेल गृह संख्या : 34 उम्र : 34 लिंग : महिला	फोटो उपलब्ध	329	UHK1297852	निर्वाचक का नाम : रिजवान पिता का नाम: ताजू खां गृह संख्या : 34 उम्र : 29 लिंग : पुरुष	फोटो उपलब्ध	330	UHK1586858	निर्वाचक का नाम : रेशमा बानो पति का नाम: रिजवान गृह संख्या : 34 उम्र : 28 लिंग : महिला	फोटो उपलब्ध
331	UHK1435049	निर्वाचक का नाम : शाहिद खान पिता का नाम: अब्दुल समद गृह संख्या : 34 उम्र : 27 लिंग : पुरुष	फोटो उपलब्ध	332	UHK1701754	निर्वाचक का नाम : मुस्कान बानो पिता का नाम: अब्दुल समद गृह संख्या : 34 उम्र : 26 लिंग : महिला	फोटो उपलब्ध	333	UHK1856210	निर्वाचक का नाम : सदरुन बानो पति का नाम: शाहिद खान गृह संख्या : 34 उम्र : 24 लिंग : महिला	फोटो उपलब्ध
334	RJ/12/097/051366	निर्वाचक का नाम : कमरू खां पिता का नाम: अजमेरी खां गृह संख्या : 35 उम्र : 66 लिंग : पुरुष	फोटो उपलब्ध	335	DLZ1204718	निर्वाचक का नाम : मुन्नी पति का नाम: कमरू खां गृह संख्या : 35 उम्र : 64 लिंग : महिला	फोटो उपलब्ध	336	UHK0086579	निर्वाचक का नाम : क़ारी मोहम्मद अकबर पिता का नाम: अजमेरी खां गृह संख्या : 35 उम्र : 57 लिंग : पुरुष	फोटो उपलब्ध
337	DLZ2578862	निर्वाचक का नाम : जुबेदा खातून पति का नाम: अकबर गृह संख्या : 35 उम्र : 50 लिंग : महिला	फोटो उपलब्ध	338	DLZ1721703	निर्वाचक का नाम : अब्दुल रशीद पिता का नाम: कमरूद्दीन गृह संख्या : 35 उम्र : 41 लिंग : पुरुष	फोटो उपलब्ध	339	UHK0515361	निर्वाचक का नाम : रजिया पति का नाम: अब्दुल रशीद गृह संख्या : 35 उम्र : 38 लिंग : महिला	फोटो उपलब्ध

340	DLZ2578797	निर्वाचक का नाम : सिराजूदीन पिता का नाम: कमरुद्दीन गृह संख्या : 35 उम्र : 37 लिंग : पुरुष	फोटो उपलब्ध	341	UHK0996645	निर्वाचक का नाम : हाफिज फारूख पिता का नाम: कमरुद्दीन गृह संख्या : 35 उम्र : 33 लिंग : पुरुष	फोटो उपलब्ध	342	UHK1207596	निर्वाचक का नाम : महरून निशा पिता का नाम: सिराजूदीन गृह संख्या : 35 उम्र : 31 लिंग : महिला	फोटो उपलब्ध
343	UHK1435056	निर्वाचक का नाम : हाफिज युसुफ खान पिता का नाम: कमरुद्दीन खान गृह संख्या : 35 उम्र : 28 लिंग : पुरुष	फोटो उपलब्ध	344	UHK1549765	निर्वाचक का नाम : तकदीरा पिता का नाम: हाफिज फारूख गृह संख्या : 35 उम्र : 27 लिंग : महिला	फोटो उपलब्ध	345	UHK1850486	निर्वाचक का नाम : उमर खान पिता का नाम: कमरुद्दीन गृह संख्या : 35 उम्र : 23 लिंग : पुरुष	फोटो उपलब्ध
346	UHK2292928	निर्वाचक का नाम : तन्जुम बानो पिता का नाम: उमर खान गृह संख्या : 35 उम्र : 20 लिंग : महिला	फोटो उपलब्ध	347	RJ/12/097/054654	निर्वाचक का नाम : अजमत पिता का नाम: अजमेरी खां गृह संख्या : 35 के उम्र : 55 लिंग : पुरुष	फोटो उपलब्ध	348	DLZ1277722	निर्वाचक का नाम : माफिया पिता का नाम: अजमत गृह संख्या : 35 क उम्र : 53 लिंग : महिला	फोटो उपलब्ध
349	UHK1973296	निर्वाचक का नाम : शकील पिता का नाम: अजमत गृह संख्या : 35 क उम्र : 23 लिंग : पुरुष	फोटो उपलब्ध	350	DLZ1277656	निर्वाचक का नाम : समसूदीन पिता का नाम: अजीमखां गृह संख्या : 36 उम्र : 84 लिंग : पुरुष	फोटो उपलब्ध	351	UHK2063444	निर्वाचक का नाम : अफसाना पिता का नाम: सफी गृह संख्या : 36 उम्र : 63 लिंग : महिला	फोटो उपलब्ध
352	UHK1102813	निर्वाचक का नाम : सफी पिता का नाम: समसु खां गृह संख्या : 36 उम्र : 58 लिंग : पुरुष	फोटो उपलब्ध	353	RJ/12/097/054019	निर्वाचक का नाम : मोइनुदीन पिता का नाम: समसूदीन गृह संख्या : 36 उम्र : 53 लिंग : पुरुष	फोटो उपलब्ध	354	DLZ1786797	निर्वाचक का नाम : जमिला पिता का नाम: मोईनुदीन गृह संख्या : 36 उम्र : 49 लिंग : महिला	फोटो उपलब्ध
355	DLZ1722289	निर्वाचक का नाम : महफूज़ खान पिता का नाम: शमसुद्दीन गृह संख्या : 36 उम्र : 39 लिंग : पुरुष	फोटो उपलब्ध	356	UHK0734012	निर्वाचक का नाम : मुमताज पिता का नाम: महफूज़ गृह संख्या : 36 उम्र : 37 लिंग : महिला	फोटो उपलब्ध	357	UHK0579136	निर्वाचक का नाम : असफाक पिता का नाम: समशुदीन खां गृह संख्या : 36 उम्र : 35 लिंग : पुरुष	फोटो उपलब्ध
358	UHK0734020	निर्वाचक का नाम : नजमा पिता का नाम: अशफाक गृह संख्या : 36 उम्र : 34 लिंग : महिला	फोटो उपलब्ध	359	UHK0866517	निर्वाचक का नाम : आसिफ खान पिता का नाम: शफी मोहम्मद गृह संख्या : 36 उम्र : 32 लिंग : पुरुष	फोटो उपलब्ध	360	UHK1180892	निर्वाचक का नाम : आरिफा खान पिता का नाम: आसिफ खान गृह संख्या : 36 उम्र : 31 लिंग : महिला	फोटो उपलब्ध
361	UHK1434901	निर्वाचक का नाम : असरार अहमद पिता का नाम: शफी मोहम्मद गृह संख्या : 36 उम्र : 29 लिंग : पुरुष	फोटो उपलब्ध	362	UHK1434885	निर्वाचक का नाम : रूकसार पिता का नाम: असरार अहमद गृह संख्या : 36 उम्र : 28 लिंग : महिला	फोटो उपलब्ध	363	UHK1434844	निर्वाचक का नाम : गुलफाम पिता का नाम: शफी मोहम्मद गृह संख्या : 36 उम्र : 27 लिंग : पुरुष	फोटो उपलब्ध
364	UHK1675347	निर्वाचक का नाम : इस्माइल खान पिता का नाम: मोइनुदीन खान गृह संख्या : 36 उम्र : 26 लिंग : पुरुष	फोटो उपलब्ध	365	UHK1850528	निर्वाचक का नाम : गुनाज बानो पिता का नाम: मईनुदीन गृह संख्या : 36 उम्र : 25 लिंग : महिला	फोटो उपलब्ध	366	UHK1951565	निर्वाचक का नाम : शाहीद खान पिता का नाम: मईनुदीन गृह संख्या : 36 उम्र : 24 लिंग : पुरुष	फोटो उपलब्ध
367	UHK2068179	निर्वाचक का नाम : फिरदौस बानो पिता का नाम: गुलफाम गृह संख्या : 36 उम्र : 22 लिंग : महिला	फोटो उपलब्ध	368	UHK2139533	निर्वाचक का नाम : मुस्कान बानो पिता का नाम: मईनुदीन गृह संख्या : 36 उम्र : 22 लिंग : महिला	फोटो उपलब्ध	369	DLZ1489392	निर्वाचक का नाम : मोहम्मदनूर पिता का नाम: शकूर खां गृह संख्या : 37 उम्र : 69 लिंग : पुरुष	फोटो उपलब्ध

370	RJ/12/097/052002	निर्वाचक का नाम : मोहम्मद सदीक पिता का नाम: समसुद्दीन गृह संख्या : 37 उम्र : 61 लिंग : पुरुष	फोटो उपलब्ध	371	RJ/12/097/051212	निर्वाचक का नाम : अशराफ पिता का नाम: मोहम्मद सदीक गृह संख्या : 37 उम्र : 59 लिंग : महिला	फोटो उपलब्ध	372	DLZ1723683	निर्वाचक का नाम : मदीना पिता का नाम: मोहम्मद रफीक गृह संख्या : 37 उम्र : 46 लिंग : महिला	फोटो उपलब्ध
373	UHK0638593	निर्वाचक का नाम : मो॰अकबर खान पिता का नाम: मो॰नूर गृह संख्या : 37 उम्र : 35 लिंग : पुरुष	फोटो उपलब्ध	374	UHK0857433	निर्वाचक का नाम : आरिफ खान पिता का नाम: सदीक खान गृह संख्या : 37 उम्र : 33 लिंग : पुरुष	फोटो उपलब्ध	375	UHK0857458	निर्वाचक का नाम : शाहबुद्दीन पिता का नाम: ममनूर खान गृह संख्या : 37 उम्र : 33 लिंग : पुरुष	फोटो उपलब्ध
376	UHK0857441	निर्वाचक का नाम : महराज बानो पिता का नाम: मो॰अकबर खान गृह संख्या : 37 उम्र : 32 लिंग : महिला	फोटो उपलब्ध	377	UHK1297860	निर्वाचक का नाम : जुनेद खान पिता का नाम: मो. सदीक गृह संख्या : 37 उम्र : 30 लिंग : पुरुष	फोटो उपलब्ध	378	UHK1434877	निर्वाचक का नाम : रुखसाना पिता का नाम: आरिफ खान गृह संख्या : 37 उम्र : 28 लिंग : महिला	फोटो उपलब्ध
379	UHK1856764	निर्वाचक का नाम : इमरान पिता का नाम: रफीक गृह संख्या : 37 उम्र : 26 लिंग : पुरुष	फोटो उपलब्ध	380	UHK2059434	निर्वाचक का नाम : हिना आसाम पिता का नाम: जुनेद गृह संख्या : 37 उम्र : 25 लिंग : महिला	फोटो उपलब्ध	381	UHK2159903	निर्वाचक का नाम : जाहिद पिता का नाम: सदिद गृह संख्या : 37 उम्र : 23 लिंग : पुरुष	फोटो उपलब्ध
382	UHK2032860	निर्वाचक का नाम : रुबिना पिता का नाम: शाहबुद्दीन गृह संख्या : 37 उम्र : 22 लिंग : महिला	फोटो उपलब्ध	383	RJ/12/097/051263	निर्वाचक का नाम : शाहमीर पिता का नाम: महबूल खान गृह संख्या : 38 उम्र : 72 लिंग : पुरुष	फोटो उपलब्ध	384	RJ/12/097/051054	निर्वाचक का नाम : मुन्नी पिता का नाम: शाहमीर खान गृह संख्या : 38 उम्र : 69 लिंग : महिला	फोटो उपलब्ध
385	DLZ1489400	निर्वाचक का नाम : मजीद पिता का नाम: शाहमीर गृह संख्या : 38 उम्र : 44 लिंग : पुरुष	फोटो उपलब्ध	386	DLZ1489418	निर्वाचक का नाम : अजीज पिता का नाम: शाहमीर गृह संख्या : 38 उम्र : 42 लिंग : पुरुष	फोटो उपलब्ध	387	UHK0035584	निर्वाचक का नाम : सायरा पिता का नाम: मजीद गृह संख्या : 38 उम्र : 41 लिंग : महिला	फोटो उपलब्ध
388	DLZ1786623	निर्वाचक का नाम : सलीम पिता का नाम: शाहमीर खान गृह संख्या : 38 उम्र : 39 लिंग : पुरुष	फोटो उपलब्ध	389	UHK0515569	निर्वाचक का नाम : किस्मत पिता का नाम: सलीम गृह संख्या : 38 उम्र : 37 लिंग : महिला	फोटो उपलब्ध	390	UHK0515585	निर्वाचक का नाम : शमीम पिता का नाम: अजीज गृह संख्या : 38 उम्र : 36 लिंग : महिला	फोटो उपलब्ध
391	UHK0857466	निर्वाचक का नाम : रूस्तम खान पिता का नाम: शाहीर खान गृह संख्या : 38 उम्र : 33 लिंग : पुरुष	फोटो उपलब्ध	392	UHK0918516	निर्वाचक का नाम : जावेद पिता का नाम: शाहमीर खान गृह संख्या : 38 उम्र : 32 लिंग : पुरुष	फोटो उपलब्ध	393	UHK1701812	निर्वाचक का नाम : रेशमा बानो पिता का नाम: रूस्तम खान गृह संख्या : 38 उम्र : 27 लिंग : महिला	फोटो उपलब्ध
394	UHK2322170	निर्वाचक का नाम : बोदू पिता का नाम: सफी गृह संख्या : 38 ए उम्र : 74 लिंग : पुरुष	फोटो उपलब्ध	395	UHK2322188	निर्वाचक का नाम : गेंदी पिता का नाम: बोदू गृह संख्या : 38 ए उम्र : 72 लिंग : महिला	फोटो उपलब्ध	396	UHK0765578	निर्वाचक का नाम : अल्लाउद्दीन पिता का नाम: बोदू खान गृह संख्या : 38 ए उम्र : 33 लिंग : पुरुष	फोटो उपलब्ध
397	UHK1501873	निर्वाचक का नाम : नजमा पिता का नाम: अल्लाउद्दीन गृह संख्या : 38 ए उम्र : 28 लिंग : महिला	फोटो उपलब्ध	398	UHK2099117	निर्वाचक का नाम : सुगरा पिता का नाम: बाबु गृह संख्या : 39 उम्र : 63 लिंग : महिला	फोटो उपलब्ध	399	DLZ1489426	निर्वाचक का नाम : अ॰हकीम पिता का नाम: महबूल खान गृह संख्या : 40 उम्र : 59 लिंग : पुरुष	फोटो उपलब्ध

400	DLZ1489434	निर्वाचक का नाम : नूरी पति का नाम: अहकीम गृह संख्या : 40 उम्र : 54 लिंग : महिला	फोटो उपलब्ध	401	RJ/12/097/051588	निर्वाचक का नाम : याकूब पिता का नाम: महबूल गृह संख्या : 40 उम्र : 53 लिंग : पुरुष	फोटो उपलब्ध	402	DLZ1340009	निर्वाचक का नाम : रूखसाना पति का नाम: याकूब गृह संख्या : 40 उम्र : 49 लिंग : महिला	फोटो उपलब्ध
403	UHK0764076	निर्वाचक का नाम : अब्दुल रशीद पिता का नाम: अब्दुल हकीम गृह संख्या : 40 उम्र : 36 लिंग : पुरुष	फोटो उपलब्ध	404	UHK1270792	निर्वाचक का नाम : रयाना पति का नाम: अब्दुल रशीद गृह संख्या : 40 उम्र : 31 लिंग : महिला	फोटो उपलब्ध	405	UHK1549799	निर्वाचक का नाम : मोहम्मद आरिफ पिता का नाम: अब्दुल हकीम गृह संख्या : 40 उम्र : 27 लिंग : पुरुष	फोटो उपलब्ध
406	RJ/12/097/052056	निर्वाचक का नाम : अशराफ पति का नाम: लादु गृह संख्या : 41 उम्र : 72 लिंग : महिला	फोटो उपलब्ध	407	DLZ1204742	निर्वाचक का नाम : निजामुदीन पिता का नाम: लादु गृह संख्या : 41 उम्र : 54 लिंग : पुरुष	फोटो उपलब्ध	408	DLZ1489442	निर्वाचक का नाम : मदीना पति का नाम: निजामुदीन गृह संख्या : 41 उम्र : 49 लिंग : महिला	फोटो उपलब्ध
409	UHK1845361	निर्वाचक का नाम : रशीद खान पिता का नाम: लादु गृह संख्या : 41 उम्र : 47 लिंग : पुरुष	फोटो उपलब्ध	410	DLZ1723774	निर्वाचक का नाम : सलीम पिता का नाम: लादू खां गृह संख्या : 41 उम्र : 47 लिंग : पुरुष	फोटो उपलब्ध	411	DLZ1489467	निर्वाचक का नाम : रोशन पति का नाम: सलीम गृह संख्या : 41 उम्र : 42 लिंग : महिला	फोटो उपलब्ध
412	UHK0638718	निर्वाचक का नाम : दिलबाग पिता का नाम: लादू खां गृह संख्या : 41 उम्र : 36 लिंग : पुरुष	फोटो उपलब्ध	413	UHK0715565	निर्वाचक का नाम : गुल मोहम्मद पिता का नाम: लादू खिची गृह संख्या : 41 उम्र : 35 लिंग : पुरुष	फोटो उपलब्ध	414	UHK0734038	निर्वाचक का नाम : अफसाना पति का नाम: दिलबाग गृह संख्या : 41 उम्र : 35 लिंग : महिला	फोटो उपलब्ध
415	UHK0764084	निर्वाचक का नाम : जुलबाग पिता का नाम: लादूखां गृह संख्या : 41 उम्र : 34 लिंग : पुरुष	फोटो उपलब्ध	416	UHK1850874	निर्वाचक का नाम : आबिदा पति का नाम: शाहरुख खान गृह संख्या : 41 उम्र : 28 लिंग : महिला	फोटो उपलब्ध	417	UHK1383124	निर्वाचक का नाम : बबलू पिता का नाम: लादू खान खींची गृह संख्या : 41 उम्र : 27 लिंग : पुरुष	फोटो उपलब्ध
418	UHK1383132	निर्वाचक का नाम : शाहरुख खान पिता का नाम: अब्दुल रशीद गृह संख्या : 41 उम्र : 27 लिंग : पुरुष	फोटो उपलब्ध	419	UHK1586684	निर्वाचक का नाम : नसरुन पति का नाम: गुल मोहम्मद गृह संख्या : 41 उम्र : 26 लिंग : महिला	फोटो उपलब्ध	420	UHK1864271	निर्वाचक का नाम : रिजवाना बानो पति का नाम: बबलू खान गृह संख्या : 41 उम्र : 24 लिंग : महिला	फोटो उपलब्ध
421	UHK2060762	निर्वाचक का नाम : सिमरन बानो पिता का नाम: अब्दुल रशीद गृह संख्या : 41 उम्र : 23 लिंग : महिला	फोटो उपलब्ध	422	UHK1988963	निर्वाचक का नाम : रुबिना पति का नाम: जुलबाग गृह संख्या : 41 उम्र : 22 लिंग : महिला	फोटो उपलब्ध	423	UHK2291425	निर्वाचक का नाम : शाहिद खान पिता का नाम: निजामुदीन गृह संख्या : 41 उम्र : 19 लिंग : पुरुष	फोटो उपलब्ध
424	RJ/12/097/052010	निर्वाचक का नाम : जमीला पति का नाम: फरजू गृह संख्या : 43 उम्र : 59 लिंग : महिला	फोटो उपलब्ध	425	DLZ1721547	निर्वाचक का नाम : रूस्तम पिता का नाम: फरजू गृह संख्या : 43 उम्र : 41 लिंग : पुरुष	फोटो उपलब्ध	426	UHK0035618	निर्वाचक का नाम : अजहरूद्दीन पिता का नाम: फरजू गृह संख्या : 43 उम्र : 38 लिंग : पुरुष	फोटो उपलब्ध
427	UHK0918482	निर्वाचक का नाम : मोमिना बानो पति का नाम: रूस्तम खान गृह संख्या : 43 उम्र : 34 लिंग : महिला	फोटो उपलब्ध	428	UHK0918474	निर्वाचक का नाम : अलाउदीन पिता का नाम: फरजू खां गृह संख्या : 43 उम्र : 33 लिंग : पुरुष	फोटो उपलब्ध	429	UHK0918490	निर्वाचक का नाम : आलम शेर पिता का नाम: फरजू खां गृह संख्या : 43 उम्र : 32 लिंग : पुरुष	फोटो उपलब्ध

<p>430</p> <p>निर्वाचक का नाम : पाकीजा पति का नाम: अजरुदीन गृह संख्या : 43 उम्र : 28 लिंग : महिला</p> <p>UHK1352418</p> <p>फोटो उपलब्ध</p>	<p>431</p> <p>निर्वाचक का नाम : फरजाना पति का नाम: आलमशेर गृह संख्या : 43 उम्र : 28 लिंग : महिला</p> <p>UHK1434745</p> <p>फोटो उपलब्ध</p>	<p>432</p> <p>निर्वाचक का नाम : तस्लीम बानो पति का नाम: अल्लाउद्दीन गृह संख्या : 43 उम्र : 26 लिंग : महिला</p> <p>UHK1675388</p> <p>फोटो उपलब्ध</p>
<p>433</p> <p>निर्वाचक का नाम : फकरू पिता का नाम: धुलेखां गृह संख्या : 44 उम्र : 58 लिंग : पुरुष</p> <p>RJ/12/097/052019</p> <p>फोटो उपलब्ध</p>	<p>434</p> <p>निर्वाचक का नाम : नेमत पति का नाम: फकरू गृह संख्या : 44 उम्र : 57 लिंग : महिला</p> <p>RJ/12/097/051529</p> <p>फोटो उपलब्ध</p>	<p>435</p> <p>निर्वाचक का नाम : आसिफ खान पिता का नाम: फकरुदीन गृह संख्या : 44 उम्र : 27 लिंग : पुरुष</p> <p>UHK1434992</p> <p>फोटो उपलब्ध</p>
<p>436</p> <p>निर्वाचक का नाम : रुबिना पति का नाम: आसिफ खान गृह संख्या : 44 उम्र : 25 लिंग : महिला</p> <p>UHK1897321</p> <p>फोटो उपलब्ध</p>	<p>437</p> <p>निर्वाचक का नाम : मो आसिफ पिता का नाम: अमरुद्दीन गृह संख्या : 62 उम्र : 25 लिंग : पुरुष</p> <p>UHK2042968</p> <p>फोटो उपलब्ध</p>	<p>438</p> <p>निर्वाचक का नाम : मोमिना बेगम पति का नाम: अब्दुल अनीस गृह संख्या : 68 के उम्र : 39 लिंग : महिला</p> <p>UHK2139970</p> <p>फोटो उपलब्ध</p>
<p>439</p> <p>निर्वाचक का नाम : मोहम्मद आमिर खान पिता का नाम: अब्दुल अनीस खान गृह संख्या : 68 के उम्र : 22 लिंग : पुरुष</p> <p>UHK2139780</p> <p>फोटो उपलब्ध</p>	<p>440</p> <p>निर्वाचक का नाम : यास्मीन पिता का नाम: फ़रीद गृह संख्या : 312 उम्र : 20 लिंग : महिला</p> <p>UHK2321297</p> <p>फोटो उपलब्ध</p>	<p>441</p> <p>निर्वाचक का नाम : फखरुद्दीन पिता का नाम: निसार अहमद खान गृह संख्या : बड़ा बास उम्र : 37 लिंग : पुरुष</p> <p>UHK2206076</p> <p>फोटो उपलब्ध</p>

442	RJ/12/097/051228	निर्वाचक का नाम : अहमद खा पिता का नाम: रिमजू खां गृह संख्या : 45 उम्र : 84 लिंग : पुरुष	फोटो उपलब्ध	443	RJ/12/097/051051	निर्वाचक का नाम : बशीरी पिता का नाम: अहमद खां गृह संख्या : 45 उम्र : 83 लिंग : महिला	फोटो उपलब्ध	444	RJ/12/097/051156	निर्वाचक का नाम : कमरुद्दीन पिता का नाम: अहमद खां गृह संख्या : 45 उम्र : 56 लिंग : पुरुष	फोटो उपलब्ध
445	RJ/12/097/051046	निर्वाचक का नाम : शबीरन पति का नाम: कमरुद्दीन गृह संख्या : 45 उम्र : 54 लिंग : महिला	फोटो उपलब्ध	446	RJ/12/097/051155	निर्वाचक का नाम : मुन्शी पिता का नाम: अहमद खां गृह संख्या : 45 उम्र : 54 लिंग : पुरुष	फोटो उपलब्ध	447	RJ/12/097/051639	निर्वाचक का नाम : छोटू मोहम्मद पिता का नाम: अहमद खां गृह संख्या : 45 उम्र : 53 लिंग : पुरुष	फोटो उपलब्ध
448	DLZ1340017	निर्वाचक का नाम : रूखसाना पति का नाम: मुंशी गृह संख्या : 45 उम्र : 48 लिंग : महिला	फोटो उपलब्ध	449	DLZ1340025	निर्वाचक का नाम : मजीदन पति का नाम: छोटू मोहम्मद गृह संख्या : 45 उम्र : 47 लिंग : महिला	फोटो उपलब्ध	450	DLZ1340033	निर्वाचक का नाम : जफर इकबाल पिता का नाम: अहमद खां गृह संख्या : 45 उम्र : 43 लिंग : पुरुष	फोटो उपलब्ध
451	DLZ1340041	निर्वाचक का नाम : नजमा पति का नाम: जफर इकबाल गृह संख्या : 45 उम्र : 42 लिंग : महिला	फोटो उपलब्ध	452	UHK1051762	निर्वाचक का नाम : परवेज खान पिता का नाम: कमरुद्दीन गृह संख्या : 45 उम्र : 31 लिंग : पुरुष	फोटो उपलब्ध	453	UHK1434786	निर्वाचक का नाम : फरजाना पति का नाम: परवेज खान अगवान गृह संख्या : 45 उम्र : 28 लिंग : महिला	फोटो उपलब्ध
454	UHK1586700	निर्वाचक का नाम : अब्दुल शाहिद पिता का नाम: क्रमरुद्दीन गृह संख्या : 45 उम्र : 26 लिंग : पुरुष	फोटो उपलब्ध	455	UHK1673755	निर्वाचक का नाम : अरशद खान पिता का नाम: छोटू मोहम्मद गृह संख्या : 45 उम्र : 26 लिंग : पुरुष	फोटो उपलब्ध	456	RJ/12/097/051347	निर्वाचक का नाम : चान्दू पति का नाम: हाजी मनवर खां गृह संख्या : 46 उम्र : 84 लिंग : महिला	फोटो उपलब्ध
457	RJ/12/097/051204	निर्वाचक का नाम : अब्दुल हमीद पिता का नाम: हाजी मनवर खां गृह संख्या : 46 उम्र : 68 लिंग : पुरुष	फोटो उपलब्ध	458	RJ/12/097/051045	निर्वाचक का नाम : बातून पति का नाम: अब्दुल हमीद गृह संख्या : 46 उम्र : 64 लिंग : महिला	फोटो उपलब्ध	459	DLZ1722347	निर्वाचक का नाम : सिराजुद्दीन पिता का नाम: अब्दुल हमीद गृह संख्या : 46 उम्र : 42 लिंग : पुरुष	फोटो उपलब्ध
460	UHK0035915	निर्वाचक का नाम : सेहनाज बेगम पति का नाम: सिराजुद्दीन गृह संख्या : 46 उम्र : 38 लिंग : महिला	फोटो उपलब्ध	461	UHK2261865	निर्वाचक का नाम : मोहम्मद इरफान खान पिता का नाम: अब्दुल हमीद खान गृह संख्या : 46 उम्र : 20 लिंग : पुरुष	फोटो उपलब्ध	462	RJ/12/097/051116	निर्वाचक का नाम : बशीर पिता का नाम: शकूर खां गृह संख्या : 47 उम्र : 68 लिंग : पुरुष	फोटो उपलब्ध
463	RJ/12/097/051348	निर्वाचक का नाम : रईसा पति का नाम: बशीर गृह संख्या : 47 उम्र : 65 लिंग : महिला	फोटो उपलब्ध	464	UHK0086603	निर्वाचक का नाम : मोहम्मद मुनीर पिता का नाम: बशीर गृह संख्या : 47 उम्र : 40 लिंग : पुरुष	फोटो उपलब्ध	465	UHK0857474	निर्वाचक का नाम : इमरान मो॰ पिता का नाम: बशीर खां गृह संख्या : 47 उम्र : 32 लिंग : पुरुष	फोटो उपलब्ध
466	UHK1434752	निर्वाचक का नाम : अनिसा बानो पति का नाम: मुनीर गृह संख्या : 47 उम्र : 28 लिंग : महिला	फोटो उपलब्ध	467	RJ/12/097/051100	निर्वाचक का नाम : सुलतान पिता का नाम: शकूर खा गृह संख्या : 48 उम्र : 59 लिंग : पुरुष	फोटो उपलब्ध	468	RJ/12/097/051090	निर्वाचक का नाम : वहीदन पति का नाम: सुलतान गृह संख्या : 48 उम्र : 56 लिंग : महिला	फोटो उपलब्ध
469	UHK1810944	निर्वाचक का नाम : महबूब खान पिता का नाम: सुलतान खान गृह संख्या : 48 उम्र : 25 लिंग : पुरुष	फोटो उपलब्ध	470	RJ/12/097/051055	निर्वाचक का नाम : मेरून पति का नाम: सुबराती गृह संख्या : 49 उम्र : 65 लिंग : महिला	फोटो उपलब्ध	471	DLZ1723360	निर्वाचक का नाम : अब्दुल मजीद पिता का नाम: सुबराती गृह संख्या : 49 उम्र : 42 लिंग : पुरुष	फोटो उपलब्ध

472	DLZ2577567	निर्वाचक का नाम : अनिसा बानो पति का नाम: अब्दुल मजीद गृह संख्या : 49 उम्र : 42 लिंग : महिला	फोटो उपलब्ध	473	DLZ1786656	निर्वाचक का नाम : अब्दुल अजीज पिता का नाम: सुबराती गृह संख्या : 49 उम्र : 41 लिंग : पुरुष	फोटो उपलब्ध	474	UHK0857482	निर्वाचक का नाम : रूकैया बानो पति का नाम: अजीज गृह संख्या : 49 उम्र : 34 लिंग : महिला	फोटो उपलब्ध
475	UHK1811983	निर्वाचक का नाम : इस्लामुद्दीन पिता का नाम: सुबराती खान गृह संख्या : 49 उम्र : 28 लिंग : पुरुष	फोटो उपलब्ध	476	UHK1874734	निर्वाचक का नाम : मुजदलफ़ा पति का नाम: इस्लामुद्दीन गृह संख्या : 49 उम्र : 25 लिंग : महिला	फोटो उपलब्ध	477	UHK1707926	निर्वाचक का नाम : अय्युब मोहम्मद पिता का नाम: जंगबाज खान गृह संख्या : 51 उम्र : 49 लिंग : पुरुष	फोटो उपलब्ध
478	DLZ1340066	निर्वाचक का नाम : सिराजुद्दीन पिता का नाम: जंगबाज गृह संख्या : 51 उम्र : 46 लिंग : पुरुष	फोटो उपलब्ध	479	DLZ1340074	निर्वाचक का नाम : बफाती बानो पति का नाम: सिराजुद्दीन गृह संख्या : 51 उम्र : 44 लिंग : महिला	फोटो उपलब्ध	480	UHK1675453	निर्वाचक का नाम : शकीला बानो पति का नाम: अय्युब मोहम्मद गृह संख्या : 51 उम्र : 43 लिंग : महिला	फोटो उपलब्ध
481	DLZ1723113	निर्वाचक का नाम : मोईनुद्दीन पिता का नाम: जंगबाज खां गृह संख्या : 51 उम्र : 42 लिंग : पुरुष	फोटो उपलब्ध	482	DLZ2578870	निर्वाचक का नाम : अफरोजा बानो पति का नाम: मुईनुद्दीन गृह संख्या : 51 उम्र : 41 लिंग : महिला	फोटो उपलब्ध	483	UHK1297894	निर्वाचक का नाम : जावेद हुसैन पिता का नाम: अब्दुल खलील गृह संख्या : 51 उम्र : 34 लिंग : पुरुष	फोटो उपलब्ध
484	UHK2236180	निर्वाचक का नाम : सलमा पति का नाम: जावेद हुसैन गृह संख्या : 51 उम्र : 32 लिंग : महिला	फोटो उपलब्ध	485	DLZ1489475	निर्वाचक का नाम : कमरुद्दीन पिता का नाम: महबूल खां गृह संख्या : 54 उम्र : 74 लिंग : पुरुष	फोटो उपलब्ध	486	DLZ1489483	निर्वाचक का नाम : मुमताज पति का नाम: कमरुद्दीन गृह संख्या : 54 उम्र : 69 लिंग : महिला	फोटो उपलब्ध
487	RJ/12/097/051126	निर्वाचक का नाम : निजाम पिता का नाम: मेहबूल खां गृह संख्या : 54 उम्र : 61 लिंग : पुरुष	फोटो उपलब्ध	488	RJ/12/097/051278	निर्वाचक का नाम : शहनाज पति का नाम: निजाम गृह संख्या : 54 उम्र : 59 लिंग : महिला	फोटो उपलब्ध	489	DLZ1489491	निर्वाचक का नाम : शकील पिता का नाम: कमरुद्दीन गृह संख्या : 54 उम्र : 46 लिंग : पुरुष	फोटो उपलब्ध
490	DLZ1489509	निर्वाचक का नाम : मेहरून पति का नाम: शकील गृह संख्या : 54 उम्र : 44 लिंग : महिला	फोटो उपलब्ध	491	UHK1850965	निर्वाचक का नाम : आकिब जावेद पिता का नाम: निजामुद्दीन खान गृह संख्या : 54 उम्र : 25 लिंग : पुरुष	फोटो उपलब्ध	492	UHK2066009	निर्वाचक का नाम : अमीना बानो पति का नाम: आकिब जावेद गृह संख्या : 54 उम्र : 23 लिंग : महिला	फोटो उपलब्ध
493	UHK2139582	निर्वाचक का नाम : ज़ाहीद खान पिता का नाम: निज़ाम गृह संख्या : 54 उम्र : 22 लिंग : पुरुष	फोटो उपलब्ध	494	UHK2309185	निर्वाचक का नाम : मो साजिद पिता का नाम: शकील गृह संख्या : 54 उम्र : 19 लिंग : पुरुष	फोटो उपलब्ध	495	RJ/12/097/051019	निर्वाचक का नाम : न्यामतखां पिता का नाम: महबूल खां गृह संख्या : 56 उम्र : 84 लिंग : पुरुष	फोटो उपलब्ध
496	DLZ1204676	निर्वाचक का नाम : जन्नत पति का नाम: न्यामतखां गृह संख्या : 56 उम्र : 79 लिंग : महिला	फोटो उपलब्ध	497	RJ/12/097/051473	निर्वाचक का नाम : कमरुद्दीन पिता का नाम: न्यामतखां गृह संख्या : 56 उम्र : 54 लिंग : पुरुष	फोटो उपलब्ध	498	DLZ2578656	निर्वाचक का नाम : शहनाज पति का नाम: कमरुद्दीन गृह संख्या : 56 उम्र : 51 लिंग : महिला	फोटो उपलब्ध
499	UHK0086900	निर्वाचक का नाम : बदरुद्दीन पिता का नाम: न्यामत खां गृह संख्या : 56 उम्र : 46 लिंग : पुरुष	फोटो उपलब्ध	500	DLZ1723147	निर्वाचक का नाम : शाबुद्दीन पिता का नाम: न्यामत खां गृह संख्या : 56 उम्र : 41 लिंग : पुरुष	फोटो उपलब्ध	501	UHK0035493	निर्वाचक का नाम : मुन्शी पिता का नाम: न्यामत खां गृह संख्या : 56 उम्र : 41 लिंग : पुरुष	फोटो उपलब्ध

502	DLZ2578391	निर्वाचक का नाम : शहनाज पति का नाम: मुन्शी गृह संख्या : 56 उम्र : 40 लिंग : महिला	फोटो उपलब्ध	503	UHK0764100	निर्वाचक का नाम : रूबिना पति का नाम: बदरुद्दीन गृह संख्या : 56 उम्र : 40 लिंग : महिला	फोटो उपलब्ध	504	UHK0764118	निर्वाचक का नाम : रूकसाना पति का नाम: शहाबुद्दीन गृह संख्या : 56 उम्र : 40 लिंग : महिला	फोटो उपलब्ध
505	UHK0715581	निर्वाचक का नाम : रिजवान पिता का नाम: न्यामत खां गृह संख्या : 56 उम्र : 35 लिंग : पुरुष	फोटो उपलब्ध	506	UHK0997023	निर्वाचक का नाम : अजरुद्दीन पिता का नाम: अजीज खा गृह संख्या : 56 उम्र : 32 लिंग : पुरुष	फोटो उपलब्ध	507	UHK1549807	निर्वाचक का नाम : शबाना पति का नाम: रिजवान गृह संख्या : 56 उम्र : 31 लिंग : महिला	फोटो उपलब्ध
508	UHK1796358	निर्वाचक का नाम : मोमिन पिता का नाम: कमरुद्दीन गृह संख्या : 56 उम्र : 25 लिंग : पुरुष	फोटो उपलब्ध	509	UHK2151314	निर्वाचक का नाम : मदीना बानो पिता का नाम: कमरुद्दीन गृह संख्या : 56 उम्र : 22 लिंग : महिला	फोटो उपलब्ध	510	RJ/12/097/051209	निर्वाचक का नाम : महबूल पिता का नाम: गफूर खां गृह संख्या : 57 उम्र : 84 लिंग : पुरुष	फोटो उपलब्ध
511	RJ/12/097/051370	निर्वाचक का नाम : लल्ली पति का नाम: महबूल गृह संख्या : 57 उम्र : 79 लिंग : महिला	फोटो उपलब्ध	512	UHK0035485	निर्वाचक का नाम : मोईनुद्दीन पिता का नाम: महबूबखां गृह संख्या : 57 उम्र : 40 लिंग : पुरुष	फोटो उपलब्ध	513	UHK2140119	निर्वाचक का नाम : परवीन बानो पति का नाम: इसाक गृह संख्या : 57 उम्र : 38 लिंग : महिला	फोटो उपलब्ध
514	UHK0734046	निर्वाचक का नाम : इकरामुद्दीन पिता का नाम: महबूल खां गृह संख्या : 57 उम्र : 36 लिंग : पुरुष	फोटो उपलब्ध	515	UHK0805481	निर्वाचक का नाम : किस्मत पति का नाम: इकरामुद्दीन गृह संख्या : 57 उम्र : 34 लिंग : महिला	फोटो उपलब्ध	516	UHK1051663	निर्वाचक का नाम : शाईना पति का नाम: मोइनुद्दीन गृह संख्या : 57 उम्र : 33 लिंग : महिला	फोटो उपलब्ध
517	UHK1207604	निर्वाचक का नाम : ईसाक पिता का नाम: महबूल खान गृह संख्या : 57 उम्र : 30 लिंग : पुरुष	फोटो उपलब्ध	518	RJ/12/097/051427	निर्वाचक का नाम : सबदल खां पिता का नाम: गफूर खां गृह संख्या : 58 उम्र : 94 लिंग : पुरुष	फोटो उपलब्ध	519	DLZ1340090	निर्वाचक का नाम : छोटी पति का नाम: सबदल खां गृह संख्या : 58 उम्र : 89 लिंग : महिला	फोटो उपलब्ध
520	RJ/12/097/051365	निर्वाचक का नाम : ऐतबार पिता का नाम: सबदल खां गृह संख्या : 58 उम्र : 59 लिंग : पुरुष	फोटो उपलब्ध	521	DLZ1340108	निर्वाचक का नाम : लाली पति का नाम: ऐतबार गृह संख्या : 58 उम्र : 49 लिंग : महिला	फोटो उपलब्ध	522	UHK1966522	निर्वाचक का नाम : मोहम्मद आरिफ पिता का नाम: ऐतबार गृह संख्या : 58 उम्र : 22 लिंग : पुरुष	फोटो उपलब्ध
523	UHK2295269	निर्वाचक का नाम : आसिफ पिता का नाम: ऐतबार खान गृह संख्या : 58 उम्र : 20 लिंग : पुरुष	फोटो उपलब्ध	524	RJ/12/097/051556	निर्वाचक का नाम : बशीरी पति का नाम: मनवर खां गृह संख्या : 59 उम्र : 84 लिंग : महिला	फोटो उपलब्ध	525	UHK2153278	निर्वाचक का नाम : नसरुद्दीन पिता का नाम: मनवर खां गृह संख्या : 59 उम्र : 57 लिंग : पुरुष	फोटो उपलब्ध
526	UHK2177657	निर्वाचक का नाम : खातून पति का नाम: नसरुद्दीन गृह संख्या : 59 उम्र : 54 लिंग : महिला	फोटो उपलब्ध	527	DLZ1340116	निर्वाचक का नाम : याकूब खान पिता का नाम: मुन्ने खा गृह संख्या : 59 उम्र : 41 लिंग : पुरुष	फोटो उपलब्ध	528	UHK0715599	निर्वाचक का नाम : रूखसाना पति का नाम: याकूब खान गृह संख्या : 59 उम्र : 36 लिंग : महिला	फोटो उपलब्ध
529	UHK2139681	निर्वाचक का नाम : अज़हरुद्दीन पिता का नाम: नसरुद्दीन गृह संख्या : 59 उम्र : 22 लिंग : पुरुष	फोटो उपलब्ध	530	RJ/12/097/051079	निर्वाचक का नाम : बदरुद्दीन पिता का नाम: अनवर खां गृह संख्या : 60 उम्र : 58 लिंग : पुरुष	फोटो उपलब्ध	531	UHK0035469	निर्वाचक का नाम : सदरुद्दीन पिता का नाम: बदरुद्दीन गृह संख्या : 60 उम्र : 40 लिंग : पुरुष	फोटो उपलब्ध

532	UHK0715607	निर्वाचक का नाम : रूखसाना पति का नाम: सदरूद्दीन गृह संख्या : 60 उम्र : 38 लिंग : महिला	फोटो उपलब्ध	533	UHK0734053	निर्वाचक का नाम : अजीज खान पिता का नाम: बदरूद्दीन गृह संख्या : 60 उम्र : 34 लिंग : पुरुष	फोटो उपलब्ध	534	UHK0857516	निर्वाचक का नाम : सलमा बानो पति का नाम: अजीज खान गृह संख्या : 60 उम्र : 33 लिंग : महिला	फोटो उपलब्ध
535	RJ/12/097/051433	निर्वाचक का नाम : लादू पिता का नाम: बरकतशाह गृह संख्या : 61 उम्र : 54 लिंग : पुरुष	फोटो उपलब्ध	536	DLZ1204825	निर्वाचक का नाम : चन्दा पति का नाम: लादू गृह संख्या : 61 उम्र : 45 लिंग : महिला	फोटो उपलब्ध	537	UHK1972306	निर्वाचक का नाम : रुखसार बीबी पति का नाम: रोजादीन गृह संख्या : 61 उम्र : 28 लिंग : महिला	फोटो उपलब्ध
538	UHK1611409	निर्वाचक का नाम : रोजादीन पिता का नाम: लाडू शाह गृह संख्या : 61 उम्र : 26 लिंग : पुरुष	फोटो उपलब्ध	539	UHK2219715	निर्वाचक का नाम : महबूब पिता का नाम: लाडू गृह संख्या : 61 उम्र : 21 लिंग : पुरुष	फोटो उपलब्ध	540	UHK0035725	निर्वाचक का नाम : सईदन पति का नाम: राजदार खां गृह संख्या : 62 उम्र : 79 लिंग : महिला	फोटो उपलब्ध
541	DLZ1204684	निर्वाचक का नाम : फिरोज पिता का नाम: राजदार खां गृह संख्या : 62 उम्र : 52 लिंग : पुरुष	फोटो उपलब्ध	542	RJ/12/097/051559	निर्वाचक का नाम : मदीना पति का नाम: फिरोज गृह संख्या : 62 उम्र : 52 लिंग : महिला	फोटो उपलब्ध	543	UHK1586585	निर्वाचक का नाम : शाहीद खान पिता का नाम: फिरोज खान गृह संख्या : 62 उम्र : 27 लिंग : पुरुष	फोटो उपलब्ध
544	UHK1611417	निर्वाचक का नाम : जावेद खान पिता का नाम: फिरोज खान गृह संख्या : 62 उम्र : 26 लिंग : पुरुष	फोटो उपलब्ध	545	UHK2043115	निर्वाचक का नाम : अफसाना पति का नाम: जावेद गृह संख्या : 62 उम्र : 24 लिंग : महिला	फोटो उपलब्ध	546	UHK2082063	निर्वाचक का नाम : मुजदल्फा पिता का नाम: फिरोज गृह संख्या : 62 उम्र : 21 लिंग : महिला	फोटो उपलब्ध
547	RJ/12/097/051012	निर्वाचक का नाम : मुन्नी पति का नाम: अजीज गृह संख्या : 64 उम्र : 76 लिंग : महिला	फोटो उपलब्ध	548	DLZ1290907	निर्वाचक का नाम : मेरून पति का नाम: अजीज गृह संख्या : 64 उम्र : 74 लिंग : महिला	फोटो उपलब्ध	549	DLZ2578508	निर्वाचक का नाम : अब्दुल मजीद पिता का नाम: अजीज गृह संख्या : 64 उम्र : 43 लिंग : पुरुष	फोटो उपलब्ध
550	DLZ1722149	निर्वाचक का नाम : रहमत पति का नाम: मजीद गृह संख्या : 64 उम्र : 42 लिंग : महिला	फोटो उपलब्ध	551	UHK0638585	निर्वाचक का नाम : मोरफीक पिता का नाम: अजीज खान गृह संख्या : 64 उम्र : 35 लिंग : पुरुष	फोटो उपलब्ध	552	UHK0996678	निर्वाचक का नाम : कलसुम पति का नाम: मोरफीक गृह संख्या : 64 उम्र : 33 लिंग : महिला	फोटो उपलब्ध
553	UHK1051671	निर्वाचक का नाम : शाहबुद्दीन पिता का नाम: अजीज खाँ गृह संख्या : 64 उम्र : 31 लिंग : पुरुष	फोटो उपलब्ध	554	UHK1947803	निर्वाचक का नाम : दिल चमन बानो पति का नाम: अज़रुद्दीन गृह संख्या : 64 उम्र : 26 लिंग : महिला	फोटो उपलब्ध	555	UHK2219707	निर्वाचक का नाम : मुबशीरा बानो पिता का नाम: अब्दुल मजीद गृह संख्या : 64 उम्र : 21 लिंग : महिला	फोटो उपलब्ध
556	UHK2219681	निर्वाचक का नाम : सालिया बानो पिता का नाम: अब्दुल मजीद गृह संख्या : 64 उम्र : 20 लिंग : महिला	फोटो उपलब्ध								

557	UHK1297902	निर्वाचक का नाम : जलालुद्दीन पिता का नाम: हस्तीखां गृह संख्या : 63 उम्र : 29 लिंग : पुरुष	फोटो उपलब्ध	558	UHK1434794	निर्वाचक का नाम : आमना पति का नाम: जलालुद्दीन गृह संख्या : 63 उम्र : 27 लिंग : महिला	फोटो उपलब्ध	559	RJ/12/097/051207	निर्वाचक का नाम : बहादुर पिता का नाम: जमाल खां गृह संख्या : 65 उम्र : 64 लिंग : पुरुष	फोटो उपलब्ध
560	RJ/12/097/051301	निर्वाचक का नाम : सईदन पति का नाम: बहादुर गृह संख्या : 65 उम्र : 59 लिंग : महिला	फोटो उपलब्ध	561	DLZ2577757	निर्वाचक का नाम : अजरूद्दीन पिता का नाम: बहादुर खान गृह संख्या : 65 उम्र : 37 लिंग : पुरुष	फोटो उपलब्ध	562	UHK0734061	निर्वाचक का नाम : अफसाना पति का नाम: अजरूद्दीन गृह संख्या : 65 उम्र : 36 लिंग : महिला	फोटो उपलब्ध
563	UHK0857540	निर्वाचक का नाम : दिलबाग पिता का नाम: बहादुर खान गृह संख्या : 65 उम्र : 32 लिंग : पुरुष	फोटो उपलब्ध	564	UHK1972330	निर्वाचक का नाम : जमीला बानो पति का नाम: दिलबाग गृह संख्या : 65 उम्र : 26 लिंग : महिला	फोटो उपलब्ध	565	RJ/12/097/051250	निर्वाचक का नाम : नफ़ीसा पति का नाम: छोटू गृह संख्या : 66 उम्र : 48 लिंग : महिला	फोटो उपलब्ध
566	UHK1051705	निर्वाचक का नाम : इकबाल खान पिता का नाम: छोटू गृह संख्या : 66 उम्र : 33 लिंग : पुरुष	फोटो उपलब्ध	567	UHK1051713	निर्वाचक का नाम : शाहरुख खान पिता का नाम: छोटू गृह संख्या : 66 उम्र : 33 लिंग : पुरुष	फोटो उपलब्ध	568	UHK1434760	निर्वाचक का नाम : मोसिना पति का नाम: शाहरुख खान गृह संख्या : 66 उम्र : 28 लिंग : महिला	फोटो उपलब्ध
569	UHK1383140	निर्वाचक का नाम : आलमशेर पिता का नाम: छोटू खान गृह संख्या : 66 उम्र : 27 लिंग : पुरुष	फोटो उपलब्ध	570	UHK1673730	निर्वाचक का नाम : सलमा बानो पति का नाम: इकबाल खान गृह संख्या : 66 उम्र : 26 लिंग : महिला	फोटो उपलब्ध	571	RJ/12/097/051351	निर्वाचक का नाम : हस्ती पिता का नाम: जमालखां गृह संख्या : 67 उम्र : 69 लिंग : पुरुष	फोटो उपलब्ध
572	RJ/12/097/051059	निर्वाचक का नाम : मनफूल पति का नाम: हस्ती गृह संख्या : 67 उम्र : 66 लिंग : महिला	फोटो उपलब्ध	573	DLZ1723006	निर्वाचक का नाम : सरीफ खान पिता का नाम: हस्तीखां गृह संख्या : 67 उम्र : 42 लिंग : पुरुष	फोटो उपलब्ध	574	DLZ1722982	निर्वाचक का नाम : जब्बार पिता का नाम: हस्ती खां गृह संख्या : 67 उम्र : 41 लिंग : पुरुष	फोटो उपलब्ध
575	UHK1851146	निर्वाचक का नाम : रोशन पति का नाम: सरीफ खान गृह संख्या : 67 उम्र : 31 लिंग : महिला	फोटो उपलब्ध	576	UHK1435064	निर्वाचक का नाम : अब्दुल हमीद खान पिता का नाम: हस्ती खां गृह संख्या : 67 उम्र : 27 लिंग : पुरुष	फोटो उपलब्ध	577	UHK2283976	निर्वाचक का नाम : हुसैन पिता का नाम: जमाल गृह संख्या : 67 ए उम्र : 79 लिंग : पुरुष	फोटो उपलब्ध
578	UHK0086793	निर्वाचक का नाम : सायरी पति का नाम: शकूर गृह संख्या : 67 ए उम्र : 68 लिंग : महिला	फोटो उपलब्ध	579	DLZ1341130	निर्वाचक का नाम : चन्दा पति का नाम: इकरामुद्दीन गृह संख्या : 67 ए उम्र : 44 लिंग : महिला	फोटो उपलब्ध	580	UHK0734921	निर्वाचक का नाम : निजाम पिता का नाम: शकूर गृह संख्या : 67 ए उम्र : 42 लिंग : पुरुष	फोटो उपलब्ध
581	UHK1155837	निर्वाचक का नाम : मदीना पति का नाम: निजाम गृह संख्या : 67 ए उम्र : 33 लिंग : महिला	फोटो उपलब्ध	582	UHK2331452	निर्वाचक का नाम : अशफाक खान पिता का नाम: इकरामुद्दीन गृह संख्या : 67 ए उम्र : 24 लिंग : पुरुष	फोटो उपलब्ध	583	UHK2270544	निर्वाचक का नाम : मुन्नी पति का नाम: हुसैन गृह संख्या : 67 बी उम्र : 76 लिंग : महिला	फोटो उपलब्ध
584	UHK0035428	निर्वाचक का नाम : हकीम पिता का नाम: हुसैन गृह संख्या : 67 बी उम्र : 41 लिंग : पुरुष	फोटो उपलब्ध	585	UHK0734939	निर्वाचक का नाम : उल्फत पति का नाम: हकीम गृह संख्या : 67 बी उम्र : 40 लिंग : महिला	फोटो उपलब्ध	586	UHK0734947	निर्वाचक का नाम : युसुफ पिता का नाम: हुसैन गृह संख्या : 67 बी उम्र : 39 लिंग : पुरुष	फोटो उपलब्ध

587	UHK0734954	निर्वाचक का नाम : रफीक पिता का नाम: हुसैन गृह संख्या : 67 बी उम्र : 37 लिंग : पुरुष	फोटो उपलब्ध	588	UHK1436237	निर्वाचक का नाम : नफीसा बानो पति का नाम: रफीक गृह संख्या : 67 बी उम्र : 34 लिंग : महिला	फोटो उपलब्ध	589	UHK0858399	निर्वाचक का नाम : गुलशन पति का नाम: युसुफ गृह संख्या : 67 बी उम्र : 32 लिंग : महिला	फोटो उपलब्ध
590	RJ/12/097/051102	निर्वाचक का नाम : समसु पिता का नाम: दीन खां गृह संख्या : 68 उम्र : 74 लिंग : पुरुष	फोटो उपलब्ध	591	RJ/12/097/051315	निर्वाचक का नाम : माफिया पति का नाम: समसु गृह संख्या : 68 उम्र : 72 लिंग : महिला	फोटो उपलब्ध	592	UHK0948828	निर्वाचक का नाम : महबूब खान पिता का नाम: समसु खां गृह संख्या : 68 उम्र : 46 लिंग : पुरुष	फोटो उपलब्ध
593	DLZ1291058	निर्वाचक का नाम : मोहम्मद नजीर पिता का नाम: समसुदीन गृह संख्या : 68 उम्र : 43 लिंग : पुरुष	फोटो उपलब्ध	594	DLZ1722800	निर्वाचक का नाम : रूखसाना पति का नाम: महबूब गृह संख्या : 68 उम्र : 43 लिंग : महिला	फोटो उपलब्ध	595	DLZ1722826	निर्वाचक का नाम : फिरोजा पति का नाम: मोहम्मद नजीर गृह संख्या : 68 उम्र : 42 लिंग : महिला	फोटो उपलब्ध
596	UHK0035642	निर्वाचक का नाम : आशिक इकबाल पिता का नाम: समसु खां गृह संख्या : 68 उम्र : 39 लिंग : पुरुष	फोटो उपलब्ध	597	UHK1051770	निर्वाचक का नाम : तसलीम बानो पति का नाम: आशिक इकबाल गृह संख्या : 68 उम्र : 33 लिंग : महिला	फोटो उपलब्ध	598	RJ/12/097/051070	निर्वाचक का नाम : शकूर खां पिता का नाम: रमजू खां गृह संख्या : 69 उम्र : 74 लिंग : पुरुष	फोटो उपलब्ध
599	DLZ1340124	निर्वाचक का नाम : इकबाल पिता का नाम: शकूर खां गृह संख्या : 69 उम्र : 42 लिंग : पुरुष	फोटो उपलब्ध	600	DLZ2578912	निर्वाचक का नाम : रूखसाना पति का नाम: इकबाल गृह संख्या : 69 उम्र : 40 लिंग : महिला	फोटो उपलब्ध	601	DLZ1277342	निर्वाचक का नाम : अशरफ पति का नाम: फैज मोहम्मद गृह संख्या : 70 उम्र : 69 लिंग : महिला	फोटो उपलब्ध
602	DLZ1722446	निर्वाचक का नाम : शरीफ पिता का नाम: फैज मोहम्मद गृह संख्या : 70 उम्र : 42 लिंग : पुरुष	फोटो उपलब्ध	603	UHK1155654	निर्वाचक का नाम : रय्याना पति का नाम: शरीफ गृह संख्या : 70 उम्र : 38 लिंग : महिला	फोटो उपलब्ध	604	RJ/12/097/051483	निर्वाचक का नाम : सत्तार खां पिता का नाम: सफी खां गृह संख्या : 71 उम्र : 64 लिंग : पुरुष	फोटो उपलब्ध
605	RJ/12/097/054557	निर्वाचक का नाम : अनोप पति का नाम: शाहमीर गृह संख्या : 71 उम्र : 62 लिंग : महिला	फोटो उपलब्ध	606	RJ/12/097/051581	निर्वाचक का नाम : उल्फत पति का नाम: सत्तार खां गृह संख्या : 71 उम्र : 59 लिंग : महिला	फोटो उपलब्ध	607	RJ/12/097/054504	निर्वाचक का नाम : अशराफ पति का नाम: रमजान मोहम्मद गृह संख्या : 71 उम्र : 56 लिंग : महिला	फोटो उपलब्ध
608	UHK0515494	निर्वाचक का नाम : सिराजुद्दीन पिता का नाम: शाहमीर खां गृह संख्या : 71 उम्र : 37 लिंग : पुरुष	फोटो उपलब्ध	609	UHK0734079	निर्वाचक का नाम : सलमा पति का नाम: सिराजुद्दीन गृह संख्या : 71 उम्र : 36 लिंग : महिला	फोटो उपलब्ध	610	UHK0715631	निर्वाचक का नाम : सद्दाम खान पिता का नाम: रमजान मोहम्मद गृह संख्या : 71 उम्र : 34 लिंग : पुरुष	फोटो उपलब्ध
611	UHK0918524	निर्वाचक का नाम : अब्दुल गफफार पिता का नाम: सत्तार खां गृह संख्या : 71 उम्र : 32 लिंग : पुरुष	फोटो उपलब्ध	612	UHK0949370	निर्वाचक का नाम : हदीसा बानो पति का नाम: अब्दुल गफफार गृह संख्या : 71 उम्र : 32 लिंग : महिला	फोटो उपलब्ध	613	UHK1352442	निर्वाचक का नाम : इमामुद्दीन पिता का नाम: सत्तार गृह संख्या : 71 उम्र : 28 लिंग : पुरुष	फोटो उपलब्ध
614	UHK1586601	निर्वाचक का नाम : आशा पति का नाम: इमामुद्दीन गृह संख्या : 71 उम्र : 27 लिंग : महिला	फोटो उपलब्ध	615	UHK1851203	निर्वाचक का नाम : इमरान पिता का नाम: सत्तार गृह संख्या : 71 उम्र : 27 लिंग : पुरुष	फोटो उपलब्ध	616	UHK1851245	निर्वाचक का नाम : शाहरुख खान पिता का नाम: रमजानी खान गृह संख्या : 71 उम्र : 26 लिंग : पुरुष	फोटो उपलब्ध

617	RJ/12/097/051106	निर्वाचक का नाम : कमरुद्दीन पिता का नाम: रहीमखां गृह संख्या : 72 उम्र : 64 लिंग : पुरुष	फोटो उपलब्ध	618	RJ/12/097/051571	निर्वाचक का नाम : मुमताज पिता का नाम: कमरुद्दीन गृह संख्या : 72 उम्र : 63 लिंग : महिला	फोटो उपलब्ध	619	RJ/12/097/051095	निर्वाचक का नाम : बोदू पिता का नाम: रहीमखां गृह संख्या : 72 उम्र : 59 लिंग : पुरुष	फोटो उपलब्ध
620	RJ/12/097/051448	निर्वाचक का नाम : आसिया पति का नाम: बोदू गृह संख्या : 72 उम्र : 56 लिंग : महिला	फोटो उपलब्ध	621	UHK0715615	निर्वाचक का नाम : गुलशेर पिता का नाम: कमरुद्दीन गृह संख्या : 72 उम्र : 34 लिंग : पुरुष	फोटो उपलब्ध	622	UHK1118207	निर्वाचक का नाम : जमेला पति का नाम: गुलशेर गृह संख्या : 72 उम्र : 31 लिंग : महिला	फोटो उपलब्ध
623	UHK1947233	निर्वाचक का नाम : हिना बानो पति का नाम: अजरुद्दीन गृह संख्या : 72 उम्र : 30 लिंग : महिला	फोटो उपलब्ध	624	UHK2159929	निर्वाचक का नाम : सद्दाम हुसैन पिता का नाम: बोदू गृह संख्या : 72 उम्र : 29 लिंग : पुरुष	फोटो उपलब्ध	625	UHK2226942	निर्वाचक का नाम : नाजरीन खातून पति का नाम: सद्दाम हुसैन गृह संख्या : 72 उम्र : 27 लिंग : महिला	फोटो उपलब्ध
626	UHK2267961	निर्वाचक का नाम : नजरुद्दीन पिता का नाम: बोदू खान गृह संख्या : 72 उम्र : 26 लिंग : पुरुष	फोटो उपलब्ध	627	UHK1852474	निर्वाचक का नाम : अजरुद्दीन पिता का नाम: कमरुद्दीन गृह संख्या : 72 उम्र : 25 लिंग : पुरुष	फोटो उपलब्ध	628	UHK2279032	निर्वाचक का नाम : नसरुद्दीन पिता का नाम: बोदू गृह संख्या : 72 उम्र : 22 लिंग : पुरुष	फोटो उपलब्ध
629	RJ/12/097/051450	निर्वाचक का नाम : रहीसा पति का नाम: लादू गृह संख्या : 73 उम्र : 72 लिंग : महिला	फोटो उपलब्ध	630	RJ/12/097/054501	निर्वाचक का नाम : रमजानी पति का नाम: मोहम्मद नूर खां गृह संख्या : 73 उम्र : 64 लिंग : महिला	फोटो उपलब्ध	631	RJ/12/097/051629	निर्वाचक का नाम : कमरुद्दीन पिता का नाम: सफीखां गृह संख्या : 73 उम्र : 54 लिंग : पुरुष	फोटो उपलब्ध
632	RJ/12/097/051630	निर्वाचक का नाम : मुन्नी पति का नाम: कमरुद्दीन गृह संख्या : 73 उम्र : 50 लिंग : महिला	फोटो उपलब्ध	633	DLZ1291079	निर्वाचक का नाम : शेरू पिता का नाम: मोहम्मद नूर गृह संख्या : 73 उम्र : 46 लिंग : पुरुष	फोटो उपलब्ध	634	DLZ1340132	निर्वाचक का नाम : सलाउद्दीन पिता का नाम: लादू गृह संख्या : 73 उम्र : 42 लिंग : पुरुष	फोटो उपलब्ध
635	UHK0086652	निर्वाचक का नाम : फरजाना बानू पति का नाम: शेरू गृह संख्या : 73 उम्र : 38 लिंग : महिला	फोटो उपलब्ध	636	UHK0996686	निर्वाचक का नाम : रफीका बानो पति का नाम: सलाउद्दीन गृह संख्या : 73 उम्र : 38 लिंग : महिला	फोटो उपलब्ध	637	UHK0734087	निर्वाचक का नाम : इमरान पिता का नाम: मोहम्मद नूर गृह संख्या : 73 उम्र : 36 लिंग : पुरुष	फोटो उपलब्ध
638	UHK0715623	निर्वाचक का नाम : खलील अहमद पिता का नाम: कमरुद्दीन गृह संख्या : 73 उम्र : 34 लिंग : पुरुष	फोटो उपलब्ध	639	UHK0764126	निर्वाचक का नाम : जलालुद्दीन पिता का नाम: लादू खां गृह संख्या : 73 उम्र : 34 लिंग : पुरुष	फोटो उपलब्ध	640	UHK1118215	निर्वाचक का नाम : रूकैया पति का नाम: इमरान गृह संख्या : 73 उम्र : 32 लिंग : महिला	फोटो उपलब्ध
641	UHK1297928	निर्वाचक का नाम : फरजाना बानो पति का नाम: जलालुद्दीन गृह संख्या : 73 उम्र : 30 लिंग : महिला	फोटो उपलब्ध	642	UHK1297936	निर्वाचक का नाम : जमेला पति का नाम: खलील अहमद गृह संख्या : 73 उम्र : 30 लिंग : महिला	फोटो उपलब्ध	643	UHK1297944	निर्वाचक का नाम : जमील खान पिता का नाम: कमरुद्दीन गृह संख्या : 73 उम्र : 30 लिंग : पुरुष	फोटो उपलब्ध
644	UHK1297951	निर्वाचक का नाम : फरीदा पति का नाम: जमील खान गृह संख्या : 73 उम्र : 29 लिंग : महिला	फोटो उपलब्ध	645	UHK2343374	निर्वाचक का नाम : तबरेज खान पिता का नाम: सलाउद्दीन गृह संख्या : 73 उम्र : 19 लिंग : पुरुष	फोटो उपलब्ध				

646	UHK2330249	निर्वाचक का नाम : फ़ातमा बानो पिता का नाम: अब्दुल हमीद गृह संख्या : 9 उम्र : 19 लिंग : महिला	फोटो उपलब्ध	647	UHK2270783	निर्वाचक का नाम : बदरुद्दीन पिता का नाम: नेमत खा गृह संख्या : 62 उम्र : 25 लिंग : पुरुष	फोटो उपलब्ध	648	RJ/12/097/051081	निर्वाचक का नाम : सरवण पिता का नाम: रूध नाथ गृह संख्या : 74 उम्र : 74 लिंग : पुरुष	फोटो उपलब्ध
649	RJ/12/097/051149	निर्वाचक का नाम : छोटी पति का नाम: सरवण गृह संख्या : 74 उम्र : 72 लिंग : महिला	फोटो उपलब्ध	650	DLZ1489525	निर्वाचक का नाम : मोहन पिता का नाम: सरवण गृह संख्या : 74 उम्र : 47 लिंग : पुरुष	फोटो उपलब्ध	651	DLZ1340140	निर्वाचक का नाम : प्रेम पति का नाम: मोहन गृह संख्या : 74 उम्र : 45 लिंग : महिला	फोटो उपलब्ध
652	DLZ1723212	निर्वाचक का नाम : शंकर पिता का नाम: सरवण गृह संख्या : 74 उम्र : 43 लिंग : पुरुष	फोटो उपलब्ध	653	DLZ1722875	निर्वाचक का नाम : पार्वती पति का नाम: शंकर गृह संख्या : 74 उम्र : 41 लिंग : महिला	फोटो उपलब्ध	654	UHK0638692	निर्वाचक का नाम : कैलाशचन्द पिता का नाम: श्रवणलाल गृह संख्या : 74 उम्र : 35 लिंग : पुरुष	फोटो उपलब्ध
655	UHK0996694	निर्वाचक का नाम : सीता पति का नाम: छीतर गृह संख्या : 74 उम्र : 33 लिंग : महिला	फोटो उपलब्ध	656	UHK0996702	निर्वाचक का नाम : फुला पिता का नाम: कैलाशचन्द गृह संख्या : 74 उम्र : 33 लिंग : महिला	फोटो उपलब्ध	657	DLZ1340413	निर्वाचक का नाम : रामाअवतार पिता का नाम: उगमा गृह संख्या : 74 ए उम्र : 46 लिंग : पुरुष	फोटो उपलब्ध
658	DLZ1723444	निर्वाचक का नाम : सम्पति पति का नाम: रामावतार गृह संख्या : 74 ए उम्र : 41 लिंग : महिला	फोटो उपलब्ध	659	UHK2270957	निर्वाचक का नाम : दीपू पिता का नाम: रामअवतार गृह संख्या : 74 ए उम्र : 20 लिंग : पुरुष	फोटो उपलब्ध	660	RJ/12/097/051146	निर्वाचक का नाम : रामी पति का नाम: रामधन गृह संख्या : 75 उम्र : 74 लिंग : महिला	फोटो उपलब्ध
661	DLZ1723188	निर्वाचक का नाम : हरजी पिता का नाम: रामधन गृह संख्या : 75 उम्र : 43 लिंग : पुरुष	फोटो उपलब्ध	662	DLZ1722909	निर्वाचक का नाम : कोपन पति का नाम: हरजी गृह संख्या : 75 उम्र : 41 लिंग : महिला	फोटो उपलब्ध	663	UHK1352459	निर्वाचक का नाम : सुरेश पिता का नाम: रामधन गृह संख्या : 75 उम्र : 28 लिंग : पुरुष	फोटो उपलब्ध
664	DLZ1786250	निर्वाचक का नाम : छगन पिता का नाम: लादू गृह संख्या : 76 उम्र : 72 लिंग : पुरुष	फोटो उपलब्ध	665	RJ/12/097/051538	निर्वाचक का नाम : हीरा पिता का नाम: लादू गृह संख्या : 76 उम्र : 71 लिंग : पुरुष	फोटो उपलब्ध	666	RJ/12/097/051028	निर्वाचक का नाम : कमला पति का नाम: हीरा गृह संख्या : 76 उम्र : 69 लिंग : महिला	फोटो उपलब्ध
667	DLZ1786474	निर्वाचक का नाम : पांची पति का नाम: छगन गृह संख्या : 76 उम्र : 69 लिंग : महिला	फोटो उपलब्ध	668	RJ/12/097/051573	निर्वाचक का नाम : सुशीला पति का नाम: भगवान गृह संख्या : 76 उम्र : 56 लिंग : महिला	फोटो उपलब्ध	669	DLZ1786730	निर्वाचक का नाम : नन्दलाल पिता का नाम: हीरालाल गृह संख्या : 76 उम्र : 43 लिंग : पुरुष	फोटो उपलब्ध
670	UHK0035733	निर्वाचक का नाम : रूपचन्द पिता का नाम: छगन गृह संख्या : 76 उम्र : 43 लिंग : पुरुष	फोटो उपलब्ध	671	DLZ1786482	निर्वाचक का नाम : शंत्या पिता का नाम: रूपचन्द गृह संख्या : 76 उम्र : 42 लिंग : महिला	फोटो उपलब्ध	672	DLZ1786490	निर्वाचक का नाम : रामी पति का नाम: नन्दलाल गृह संख्या : 76 उम्र : 41 लिंग : महिला	फोटो उपलब्ध
673	UHK0996744	निर्वाचक का नाम : छीतर पिता का नाम: रामधन गृह संख्या : 76 उम्र : 38 लिंग : पुरुष	फोटो उपलब्ध	674	UHK0857565	निर्वाचक का नाम : राजू पिता का नाम: भगवान बैरवा गृह संख्या : 76 उम्र : 33 लिंग : पुरुष	फोटो उपलब्ध	675	UHK1118231	निर्वाचक का नाम : आशा पति का नाम: राजू गृह संख्या : 76 उम्र : 31 लिंग : महिला	फोटो उपलब्ध

676	UHK1435023	निर्वाचक का नाम : सुनिल बैरवा पिता का नाम: भगवान बैरवा गृह संख्या : 76 उम्र : 28 लिंग : पुरुष	फोटो उपलब्ध	677	UHK1435189	निर्वाचक का नाम : मनभर देवी पति का नाम: सुनिल बैरवा गृह संख्या : 76 उम्र : 28 लिंग : महिला	फोटो उपलब्ध	678	UHK1869155	निर्वाचक का नाम : महेंद्र पिता का नाम: भगवान दास गृह संख्या : 76 उम्र : 24 लिंग : पुरुष	फोटो उपलब्ध
679	RJ/12/097/051114	निर्वाचक का नाम : श्रीकिशन पिता का नाम: लादु गृह संख्या : 77 उम्र : 69 लिंग : पुरुष	फोटो उपलब्ध	680	RJ/12/097/051120	निर्वाचक का नाम : प्रेम पति का नाम: श्रीकिशन गृह संख्या : 77 उम्र : 64 लिंग : महिला	फोटो उपलब्ध	681	RJ/12/097/054363	निर्वाचक का नाम : मजीदन पति का नाम: रमजानी गृह संख्या : 78 उम्र : 69 लिंग : महिला	फोटो उपलब्ध
682	RJ/12/097/051550	निर्वाचक का नाम : फरजू पिता का नाम: सफी खां गृह संख्या : 78 उम्र : 64 लिंग : पुरुष	फोटो उपलब्ध	683	RJ/12/097/052036	निर्वाचक का नाम : खुर्शीदा पति का नाम: फरजू गृह संख्या : 78 उम्र : 62 लिंग : महिला	फोटो उपलब्ध	684	UHK0638650	निर्वाचक का नाम : सलामुद्दीन पिता का नाम: रमजानी गृह संख्या : 78 उम्र : 35 लिंग : पुरुष	फोटो उपलब्ध
685	UHK0715649	निर्वाचक का नाम : इमरान पिता का नाम: रमजानी गृह संख्या : 78 उम्र : 34 लिंग : पुरुष	फोटो उपलब्ध	686	UHK0996785	निर्वाचक का नाम : अफसाना पति का नाम: सलामुद्दीन गृह संख्या : 78 उम्र : 33 लिंग : महिला	फोटो उपलब्ध	687	UHK1118249	निर्वाचक का नाम : शाहिना पति का नाम: इमरान गृह संख्या : 78 उम्र : 31 लिंग : महिला	फोटो उपलब्ध
688	UHK2274363	निर्वाचक का नाम : आसिफ पिता का नाम: फैज मोहम्मद गृह संख्या : 78 उम्र : 26 लिंग : पुरुष	फोटो उपलब्ध	689	UHK2274678	निर्वाचक का नाम : रुबीना पति का नाम: आसिफ गृह संख्या : 78 उम्र : 25 लिंग : महिला	फोटो उपलब्ध	690	UHK2274520	निर्वाचक का नाम : युसूफ पिता का नाम: फैज मो गृह संख्या : 78 उम्र : 23 लिंग : पुरुष	फोटो उपलब्ध
691	UHK1989011	निर्वाचक का नाम : इमामुद्दीन पिता का नाम: इशहाक गृह संख्या : 78 क उम्र : 43 लिंग : पुरुष	फोटो उपलब्ध	692	RJ/12/097/051426	निर्वाचक का नाम : हर चन्द्र पिता का नाम: नोरत गृह संख्या : 79 उम्र : 79 लिंग : पुरुष	फोटो उपलब्ध	693	RJ/12/097/051170	निर्वाचक का नाम : नन्दू पति का नाम: नाथू गृह संख्या : 79 उम्र : 72 लिंग : महिला	फोटो उपलब्ध
694	RJ/12/097/051537	निर्वाचक का नाम : अमरी पति का नाम: रतन गृह संख्या : 79 उम्र : 69 लिंग : महिला	फोटो उपलब्ध	695	RJ/12/097/051058	निर्वाचक का नाम : रामनिवास पिता का नाम: रतन गृह संख्या : 79 उम्र : 54 लिंग : पुरुष	फोटो उपलब्ध	696	UHK0650176	निर्वाचक का नाम : मूलचन्द्र पिता का नाम: सुगना गृह संख्या : 79 उम्र : 52 लिंग : पुरुष	फोटो उपलब्ध
697	DLZ1489533	निर्वाचक का नाम : सीताराम पिता का नाम: रतन गृह संख्या : 79 उम्र : 49 लिंग : पुरुष	फोटो उपलब्ध	698	DLZ1489558	निर्वाचक का नाम : कमला पति का नाम: मूलचन्द्र गृह संख्या : 79 उम्र : 48 लिंग : महिला	फोटो उपलब्ध	699	DLZ1489541	निर्वाचक का नाम : गुमानी पति का नाम: सीताराम गृह संख्या : 79 उम्र : 47 लिंग : महिला	फोटो उपलब्ध
700	DLZ1340157	निर्वाचक का नाम : जुगल किशोर पिता का नाम: नाथू गृह संख्या : 79 उम्र : 42 लिंग : पुरुष	फोटो उपलब्ध	701	UHK1905660	निर्वाचक का नाम : ममता देवी पति का नाम: ओमप्रकाश गृह संख्या : 79 उम्र : 42 लिंग : महिला	फोटो उपलब्ध	702	UHK0638916	निर्वाचक का नाम : धारा पति का नाम: जुगलकिशोर गृह संख्या : 79 उम्र : 38 लिंग : महिला	फोटो उपलब्ध
703	UHK0638908	निर्वाचक का नाम : सूरज पिता का नाम: नाथू गृह संख्या : 79 उम्र : 37 लिंग : पुरुष	फोटो उपलब्ध	704	UHK0996777	निर्वाचक का नाम : रेखा पति का नाम: शंकरलाल बैरवा गृह संख्या : 79 उम्र : 37 लिंग : महिला	फोटो उपलब्ध	705	UHK2040038	निर्वाचक का नाम : नेराज पति का नाम: सुरज बैरवा गृह संख्या : 79 उम्र : 36 लिंग : महिला	फोटो उपलब्ध

706	UHK0638619	निर्वाचक का नाम : शंकरलाल बैरवा पिता का नाम: रतनलाल बैरवा गृह संख्या : 79 उम्र : 35 लिंग : पुरुष	फोटो उपलब्ध	707	UHK2156735	निर्वाचक का नाम : भूरी देवी बेरवा पिता का नाम: गोपाल राम बेरवा गृह संख्या : 79 उम्र : 34 लिंग : महिला	फोटो उपलब्ध	708	UHK0996710	निर्वाचक का नाम : जगदीश पिता का नाम: नाथूराम गृह संख्या : 79 उम्र : 32 लिंग : पुरुष	फोटो उपलब्ध
709	UHK1297969	निर्वाचक का नाम : मुकेश कुमार पिता का नाम: मूलचन्द गृह संख्या : 79 उम्र : 31 लिंग : पुरुष	फोटो उपलब्ध	710	UHK1852490	निर्वाचक का नाम : देवाराम पिता का नाम: पन्ना लाल गृह संख्या : 79 उम्र : 29 लिंग : पुरुष	फोटो उपलब्ध	711	UHK1851419	निर्वाचक का नाम : पूजा पति का नाम: देवाराम गृह संख्या : 79 उम्र : 28 लिंग : महिला	फोटो उपलब्ध
712	UHK1897347	निर्वाचक का नाम : भगवती पति का नाम: मुकेश कुमार बैरवा गृह संख्या : 79 उम्र : 26 लिंग : महिला	फोटो उपलब्ध	713	UHK2260669	निर्वाचक का नाम : कालू पिता का नाम: ओमप्रकाश गृह संख्या : 79 उम्र : 24 लिंग : पुरुष	फोटो उपलब्ध	714	UHK2274835	निर्वाचक का नाम : राहुल पिता का नाम: सीता राम गृह संख्या : 79 उम्र : 21 लिंग : पुरुष	फोटो उपलब्ध
715	UHK2275279	निर्वाचक का नाम : करमचंद पिता का नाम: सीता राम गृह संख्या : 79 उम्र : 21 लिंग : पुरुष	फोटो उपलब्ध	716	DLZ2578359	निर्वाचक का नाम : रफीका पति का नाम: फिरोज गृह संख्या : 79 ए उम्र : 42 लिंग : महिला	फोटो उपलब्ध	717	DLZ1340736	निर्वाचक का नाम : फिरोज पिता का नाम: समसुदीन गृह संख्या : 79 ए उम्र : 42 लिंग : पुरुष	फोटो उपलब्ध
718	UHK2274439	निर्वाचक का नाम : जाहिद खान पिता का नाम: फिरोज खान गृह संख्या : 79 ए उम्र : 21 लिंग : पुरुष	फोटो उपलब्ध	719	UHK1854280	निर्वाचक का नाम : जन्नत पति का नाम: बुंदू खान गृह संख्या : 79 बी उम्र : 105 लिंग : महिला	फोटो उपलब्ध	720	UHK2270593	निर्वाचक का नाम : संजीदा पति का नाम: सफी मोहम्मद गृह संख्या : 79 बी उम्र : 72 लिंग : महिला	फोटो उपलब्ध
721	UHK2270585	निर्वाचक का नाम : सफी मोहम्मद पिता का नाम: बुन्दू खां गृह संख्या : 79 बी उम्र : 69 लिंग : पुरुष	फोटो उपलब्ध	722	DLZ1787241	निर्वाचक का नाम : नफीस अहमद पिता का नाम: शफी मोहम्मद गृह संख्या : 79 बी उम्र : 42 लिंग : पुरुष	फोटो उपलब्ध	723	UHK0715979	निर्वाचक का नाम : आबिद खान पिता का नाम: शफी मोहम्मद गृह संख्या : 79 बी उम्र : 36 लिंग : पुरुष	फोटो उपलब्ध
724	UHK0715961	निर्वाचक का नाम : रूकैया पति का नाम: नफीस अहमद गृह संख्या : 79 बी उम्र : 36 लिंग : महिला	फोटो उपलब्ध	725	UHK1207828	निर्वाचक का नाम : तकदीरा पति का नाम: आबिद खान गृह संख्या : 79 बी उम्र : 30 लिंग : महिला	फोटो उपलब्ध	726	UHK2275220	निर्वाचक का नाम : जुनैद खान पिता का नाम: नफीस खान गृह संख्या : 79 बी उम्र : 20 लिंग : पुरुष	फोटो उपलब्ध
727	DLZ1721893	निर्वाचक का नाम : सिराजुद्दीन पिता का नाम: बदरुद्दीन गृह संख्या : 79 सी उम्र : 41 लिंग : पुरुष	फोटो उपलब्ध	728	UHK0734327	निर्वाचक का नाम : आमना पति का नाम: सिराजुद्दीन गृह संख्या : 79 सी उम्र : 38 लिंग : महिला	फोटो उपलब्ध	729	UHK2274652	निर्वाचक का नाम : नाज़िया पिता का नाम: सिराजुद्दीन गृह संख्या : 79 सी उम्र : 20 लिंग : महिला	फोटो उपलब्ध
730	UHK2336246	निर्वाचक का नाम : शाहिद खान पिता का नाम: सिराजुद्दीन गृह संख्या : 79 सी उम्र : 19 लिंग : पुरुष	फोटो उपलब्ध	731	RJ/12/097/051222	निर्वाचक का नाम : प्रेम पति का नाम: नारायण गृह संख्या : 80 उम्र : 64 लिंग : महिला	फोटो उपलब्ध	732	UHK0996751	निर्वाचक का नाम : ज्ञानचन्द्र बैरवा पिता का नाम: नारायण बैरवा गृह संख्या : 80 उम्र : 38 लिंग : पुरुष	फोटो उपलब्ध
733	UHK0996769	निर्वाचक का नाम : सगीता पति का नाम: ज्ञानचन्द्र बैरवा गृह संख्या : 80 उम्र : 35 लिंग : महिला	फोटो उपलब्ध	734	UHK0638643	निर्वाचक का नाम : रणजीत बैरवा पिता का नाम: नारायण बैरवा गृह संख्या : 80 उम्र : 35 लिंग : पुरुष	फोटो उपलब्ध	735	UHK0715656	निर्वाचक का नाम : शारदा पति का नाम: रणजीत गृह संख्या : 80 उम्र : 34 लिंग : महिला	फोटो उपलब्ध

736 निर्वाचक का नाम : दोलत पिता का नाम: छोटरखां गृह संख्या : 82 उम्र : 79 लिंग : पुरुष	UHK1102839 फोटो उपलब्ध	737 निर्वाचक का नाम : हूरी पति का नाम: दोलत गृह संख्या : 82 उम्र : 74 लिंग : महिला	RJ/12/097/051180 फोटो उपलब्ध	738 निर्वाचक का नाम : अब्दुल समद पिता का नाम: दोलत खां गृह संख्या : 82 उम्र : 42 लिंग : पुरुष	DLZ1723493 फोटो उपलब्ध
739 निर्वाचक का नाम : समून पिता का नाम: दोलत खां गृह संख्या : 82 उम्र : 35 लिंग : पुरुष	UHK0857573 फोटो उपलब्ध	740 निर्वाचक का नाम : नफीसा बानो पति का नाम: अब्दुल समद गृह संख्या : 82 उम्र : 35 लिंग : महिला	UHK1155662 फोटो उपलब्ध	741 निर्वाचक का नाम : सदरुद्दीन पिता का नाम: दौलत गृह संख्या : 82 उम्र : 34 लिंग : पुरुष	UHK0662221 फोटो उपलब्ध
742 निर्वाचक का नाम : शाहीना पति का नाम: समुन गृह संख्या : 82 उम्र : 33 लिंग : महिला	UHK1758192 फोटो उपलब्ध	743 निर्वाचक का नाम : अजरुद्दीन पिता का नाम: दोलत खां गृह संख्या : 82 उम्र : 32 लिंग : पुरुष	UHK0857581 फोटो उपलब्ध	744 निर्वाचक का नाम : रूबिना पति का नाम: सदरुद्दीन गृह संख्या : 82 उम्र : 31 लिंग : महिला	UHK1270800 फोटो उपलब्ध
745 निर्वाचक का नाम : शहजाद खान पिता का नाम: दोलत खां गृह संख्या : 82 उम्र : 29 लिंग : पुरुष	UHK1297977 फोटो उपलब्ध	746 निर्वाचक का नाम : नसिरन बानो पिता का नाम: अजरुद्दीन गृह संख्या : 82 उम्र : 26 लिंग : महिला	UHK1796317 फोटो उपलब्ध	747 निर्वाचक का नाम : गुलाब पति का नाम: इब्राहीम गृह संख्या : 83 उम्र : 76 लिंग : महिला	RJ/12/097/054188 फोटो उपलब्ध
748 निर्वाचक का नाम : रेश्मा पति का नाम: शहजाद खान गृह संख्या : 83 उम्र : 27 लिंग : महिला	UHK1758200 फोटो उपलब्ध	749 निर्वाचक का नाम : खालुन पति का नाम: अंजीमखां गृह संख्या : 84 उम्र : 84 लिंग : महिला	RJ/12/097/051394 फोटो उपलब्ध	750 निर्वाचक का नाम : फरीद पिता का नाम: अब्दुल रशीद गृह संख्या : 84 उम्र : 49 लिंग : पुरुष	UHK0948794 फोटो उपलब्ध
751 निर्वाचक का नाम : जन्नत पति का नाम: फरीद गृह संख्या : 84 उम्र : 49 लिंग : महिला	DLZ1786987 फोटो उपलब्ध	752 निर्वाचक का नाम : अरबाज़ पिता का नाम: फरीद गृह संख्या : 84 उम्र : 25 लिंग : पुरुष	UHK2073948 फोटो उपलब्ध	753 निर्वाचक का नाम : शाईना पिता का नाम: फरीद गृह संख्या : 84 उम्र : 24 लिंग : महिला	UHK2074045 फोटो उपलब्ध
754 निर्वाचक का नाम : इशरत पति का नाम: अरबाज़ गृह संख्या : 84 उम्र : 24 लिंग : महिला	UHK2143261 फोटो उपलब्ध	755 निर्वाचक का नाम : सरीफा पति का नाम: कमाल खा गृह संख्या : 85 उम्र : 79 लिंग : महिला	RJ/12/097/051398 फोटो उपलब्ध	756 निर्वाचक का नाम : मजीद पिता का नाम: कमाल खां गृह संख्या : 85 उम्र : 42 लिंग : पुरुष	DLZ1489574 फोटो उपलब्ध
757 निर्वाचक का नाम : मोमीना पति का नाम: मजीद गृह संख्या : 85 उम्र : 37 लिंग : महिला	DLZ2578433 फोटो उपलब्ध	758 निर्वाचक का नाम : फरीदा बानो पति का नाम: रमजानी गृह संख्या : 85 उम्र : 28 लिंग : महिला	UHK1434778 फोटो उपलब्ध	759 निर्वाचक का नाम : बशीर पिता का नाम: शकूरखां गृह संख्या : 86 उम्र : 72 लिंग : पुरुष	RJ/12/097/051199 फोटो उपलब्ध
760 निर्वाचक का नाम : रियाज़ पति का नाम: बशीर गृह संख्या : 86 उम्र : 66 लिंग : महिला	RJ/12/097/051181 फोटो उपलब्ध	761 निर्वाचक का नाम : चांद पति का नाम: अयूब गृह संख्या : 86 उम्र : 59 लिंग : महिला	RJ/12/097/054230 फोटो उपलब्ध	762 निर्वाचक का नाम : रईसा पति का नाम: फूलखां गृह संख्या : 86 उम्र : 57 लिंग : महिला	RJ/12/097/054196 फोटो उपलब्ध
763 निर्वाचक का नाम : रोजाद्धीन पिता का नाम: बशीर खा गृह संख्या : 86 उम्र : 38 लिंग : पुरुष	UHK0996728 फोटो उपलब्ध	764 निर्वाचक का नाम : अफसाना पति का नाम: रोजाद्धीन गृह संख्या : 86 उम्र : 35 लिंग : महिला	UHK0996736 फोटो उपलब्ध	765 निर्वाचक का नाम : जान मोहम्मद पिता का नाम: फूल मोहम्मद गृह संख्या : 86 उम्र : 34 लिंग : पुरुष	UHK0764134 फोटो उपलब्ध

766	UHK0857599	निर्वाचक का नाम : इस्लामुद्दीन पिता का नाम: फूल खां गृह संख्या : 86 उम्र : 33 लिंग : पुरुष	फोटो उपलब्ध	767	UHK1051788	निर्वाचक का नाम : शहनाज पति का नाम: इस्लामुद्दीन गृह संख्या : 86 उम्र : 33 लिंग : महिला	फोटो उपलब्ध	768	UHK1549831	निर्वाचक का नाम : फिरोजा पति का नाम: गयासुद्दीन गृह संख्या : 86 उम्र : 31 लिंग : महिला	फोटो उपलब्ध
769	UHK1660349	निर्वाचक का नाम : मदीना पति का नाम: जान मोहम्मद गृह संख्या : 86 उम्र : 31 लिंग : महिला	फोटो उपलब्ध	770	UHK1352517	निर्वाचक का नाम : रमजानी पिता का नाम: अयूब खा गृह संख्या : 86 उम्र : 28 लिंग : पुरुष	फोटो उपलब्ध	771	UHK1435239	निर्वाचक का नाम : गयासुद्दीन पिता का नाम: बशीर खा गृह संख्या : 86 उम्र : 27 लिंग : पुरुष	फोटो उपलब्ध
772	UHK2139590	निर्वाचक का नाम : दिलबाग पिता का नाम: फूल मोहम्मद गृह संख्या : 86 उम्र : 21 लिंग : पुरुष	फोटो उपलब्ध	773	UHK2270635	निर्वाचक का नाम : नसरुद्दीन पिता का नाम: हजारीखां गृह संख्या : 86 ए उम्र : 69 लिंग : पुरुष	फोटो उपलब्ध	774	UHK2270643	निर्वाचक का नाम : सायरी पति का नाम: नसरुद्दीन गृह संख्या : 86 ए उम्र : 66 लिंग : महिला	फोटो उपलब्ध
775	UHK0716217	निर्वाचक का नाम : फारुख खान पिता का नाम: नसरुद्दीन गृह संख्या : 86 ए उम्र : 35 लिंग : पुरुष	फोटो उपलब्ध	776	UHK0716209	निर्वाचक का नाम : गुलशन पति का नाम: फारुख खान गृह संख्या : 86 ए उम्र : 35 लिंग : महिला	फोटो उपलब्ध	777	UHK0918748	निर्वाचक का नाम : हारून खान पिता का नाम: नसरुद्दीन खान गृह संख्या : 86 ए उम्र : 34 लिंग : पुरुष	फोटो उपलब्ध
778	UHK0918730	निर्वाचक का नाम : रईस खान पिता का नाम: नसरुद्दीन खान गृह संख्या : 86 ए उम्र : 31 लिंग : पुरुष	फोटो उपलब्ध	779	UHK1550086	निर्वाचक का नाम : रिजवाना बानो पति का नाम: रईस खान गृह संख्या : 86 ए उम्र : 30 लिंग : महिला	फोटो उपलब्ध	780	DLZ2578615	निर्वाचक का नाम : मजीदन पति का नाम: रूस्तम गृह संख्या : 86 बी उम्र : 47 लिंग : महिला	फोटो उपलब्ध
781	UHK2275212	निर्वाचक का नाम : गुलशन बानो पिता का नाम: रूस्तम खान गृह संख्या : 86 बी उम्र : 20 लिंग : महिला	फोटो उपलब्ध	782	DLZ1205012	निर्वाचक का नाम : रशीद पिता का नाम: शहबाज गृह संख्या : 87 उम्र : 56 लिंग : पुरुष	फोटो उपलब्ध	783	DLZ1277573	निर्वाचक का नाम : जन्नत पति का नाम: रसीद गृह संख्या : 87 उम्र : 52 लिंग : महिला	फोटो उपलब्ध
784	UHK2275303	निर्वाचक का नाम : मोहम्मद रईस पिता का नाम: अब्दुल रशीद गृह संख्या : 87 उम्र : 22 लिंग : पुरुष	फोटो उपलब्ध	785	UHK2270601	निर्वाचक का नाम : बेगम पति का नाम: ऐतबार खां गृह संख्या : 87 ए उम्र : 76 लिंग : महिला	फोटो उपलब्ध	786	DLZ1341031	निर्वाचक का नाम : कदीर खान पिता का नाम: ऐतबार गृह संख्या : 87 ए उम्र : 46 लिंग : पुरुष	फोटो उपलब्ध
787	DLZ1341049	निर्वाचक का नाम : मुमताज पति का नाम: कदीर खान गृह संख्या : 87 ए उम्र : 44 लिंग : महिला	फोटो उपलब्ध	788	DLZ1341056	निर्वाचक का नाम : वजीर मोहम्मद पिता का नाम: ऐतबार खान गृह संख्या : 87 ए उम्र : 42 लिंग : पुरुष	फोटो उपलब्ध	789	DLZ1722867	निर्वाचक का नाम : शामिया पति का नाम: वजीर मोहम्मद गृह संख्या : 87 ए उम्र : 41 लिंग : महिला	फोटो उपलब्ध
790	UHK0734772	निर्वाचक का नाम : मुनीर पिता का नाम: ऐतबार गृह संख्या : 87 ए उम्र : 36 लिंग : पुरुष	फोटो उपलब्ध	791	UHK1051895	निर्वाचक का नाम : फिरोज खान पिता का नाम: इतबार खान गृह संख्या : 87 ए उम्र : 34 लिंग : पुरुष	फोटो उपलब्ध	792	UHK1051903	निर्वाचक का नाम : कनीजा पति का नाम: मुनीर गृह संख्या : 87 ए उम्र : 31 लिंग : महिला	फोटो उपलब्ध
793	UHK1820448	निर्वाचक का नाम : रियाज पति का नाम: फिरोज खान गृह संख्या : 87 ए उम्र : 30 लिंग : महिला	फोटो उपलब्ध	794	UHK2278992	निर्वाचक का नाम : फ़ारुक़ खान पिता का नाम: क़दीर खान गृह संख्या : 87 ए उम्र : 28 लिंग : पुरुष	फोटो उपलब्ध	795	UHK1965326	निर्वाचक का नाम : शाहरुख पिता का नाम: क़दीर खान गृह संख्या : 87 ए उम्र : 24 लिंग : पुरुष	फोटो उपलब्ध

796	UHK2258978	निर्वाचक का नाम : मुस्कान परवीन पति का नाम: शाहरुख गृह संख्या : 87 ए उम्र : 22 लिंग : महिला	फोटो उपलब्ध	797	UHK2278760	निर्वाचक का नाम : शबाना पिता का नाम: वजीर मोहम्मद गृह संख्या : 87 ए उम्र : 20 लिंग : महिला	फोटो उपलब्ध	798	RJ/12/097/051177	निर्वाचक का नाम : सलमा पति का नाम: लुकमान गृह संख्या : 88 उम्र : 72 लिंग : महिला	फोटो उपलब्ध
799	RJ/12/097/051195	निर्वाचक का नाम : नेमत पिता का नाम: शकूरखां गृह संख्या : 88 उम्र : 64 लिंग : पुरुष	फोटो उपलब्ध	800	DLZ1340181	निर्वाचक का नाम : अफसरी पति का नाम: नेमत गृह संख्या : 88 उम्र : 59 लिंग : महिला	फोटो उपलब्ध	801	DLZ1489590	निर्वाचक का नाम : हकीम पिता का नाम: लुकमान गृह संख्या : 88 उम्र : 44 लिंग : पुरुष	फोटो उपलब्ध
802	DLZ1721497	निर्वाचक का नाम : मुंशी पिता का नाम: लुकमान गृह संख्या : 88 उम्र : 42 लिंग : पुरुष	फोटो उपलब्ध	803	DLZ1340165	निर्वाचक का नाम : जैबून पति का नाम: हकीम गृह संख्या : 88 उम्र : 42 लिंग : महिला	फोटो उपलब्ध	804	DLZ1340173	निर्वाचक का नाम : बाबू पिता का नाम: लुकमान गृह संख्या : 88 उम्र : 42 लिंग : पुरुष	फोटो उपलब्ध
805	UHK1352467	निर्वाचक का नाम : मोमिना पति का नाम: मुन्शी गृह संख्या : 88 उम्र : 42 लिंग : महिला	फोटो उपलब्ध	806	UHK0734095	निर्वाचक का नाम : शकीला पति का नाम: बाबू गृह संख्या : 88 उम्र : 39 लिंग : महिला	फोटो उपलब्ध	807	UHK0918532	निर्वाचक का नाम : सलीम खान पिता का नाम: लुकमान खां गृह संख्या : 88 उम्र : 32 लिंग : पुरुष	फोटो उपलब्ध
808	UHK1352475	निर्वाचक का नाम : अजरुदीन पिता का नाम: नेमत खा गृह संख्या : 88 उम्र : 30 लिंग : पुरुष	फोटो उपलब्ध	809	UHK1270818	निर्वाचक का नाम : परविना पति का नाम: सलीम खान गृह संख्या : 88 उम्र : 30 लिंग : महिला	फोटो उपलब्ध	810	UHK1435262	निर्वाचक का नाम : हिना पति का नाम: अजरुदीन गृह संख्या : 88 उम्र : 28 लिंग : महिला	फोटो उपलब्ध
811	UHK1435254	निर्वाचक का नाम : मुनीर पिता का नाम: लुकमान खा गृह संख्या : 88 उम्र : 27 लिंग : पुरुष	फोटो उपलब्ध	812	UHK2274504	निर्वाचक का नाम : नफीसा पति का नाम: बदरुद्दीन गृह संख्या : 88 उम्र : 25 लिंग : महिला	फोटो उपलब्ध	813	UHK1971241	निर्वाचक का नाम : यासमीन बानो पति का नाम: मुनीर गृह संख्या : 88 उम्र : 22 लिंग : महिला	फोटो उपलब्ध
814	UHK2270866	निर्वाचक का नाम : शाहरुख खान पिता का नाम: हकीम गृह संख्या : 88 उम्र : 22 लिंग : पुरुष	फोटो उपलब्ध	815	UHK2047256	निर्वाचक का नाम : नजमा पिता का नाम: हकीम गृह संख्या : 88 उम्र : 21 लिंग : महिला	फोटो उपलब्ध	816	RJ/12/097/052076	निर्वाचक का नाम : अजीजन पति का नाम: गफूर खां गृह संख्या : 89 उम्र : 94 लिंग : महिला	फोटो उपलब्ध
817	RJ/12/097/052078	निर्वाचक का नाम : मेहरून पति का नाम: मनवर गृह संख्या : 89 उम्र : 62 लिंग : महिला	फोटो उपलब्ध	818	RJ/12/097/051018	निर्वाचक का नाम : समसुदीन पिता का नाम: गफूर खां गृह संख्या : 89 उम्र : 62 लिंग : पुरुष	फोटो उपलब्ध	819	RJ/12/097/051525	निर्वाचक का नाम : जन्नत पति का नाम: समसुदीन गृह संख्या : 89 उम्र : 61 लिंग : महिला	फोटो उपलब्ध
820	UHK2269504	निर्वाचक का नाम : वजीर मोहम्मद पिता का नाम: गफूर खान गृह संख्या : 89 उम्र : 51 लिंग : पुरुष	फोटो उपलब्ध	821	UHK2269496	निर्वाचक का नाम : सदरून पति का नाम: वजीर मोहम्मद गृह संख्या : 89 उम्र : 50 लिंग : महिला	फोटो उपलब्ध	822	UHK0715672	निर्वाचक का नाम : मोहम्मद फिरोज पिता का नाम: मनवर खां गृह संख्या : 89 उम्र : 36 लिंग : पुरुष	फोटो उपलब्ध
823	UHK0734103	निर्वाचक का नाम : रूकय्या पति का नाम: मोहम्मद फिरोज गृह संख्या : 89 उम्र : 34 लिंग : महिला	फोटो उपलब्ध	824	UHK0715664	निर्वाचक का नाम : नसरुद्दीन पिता का नाम: मनवर खां गृह संख्या : 89 उम्र : 34 लिंग : पुरुष	फोटो उपलब्ध	825	UHK1297985	निर्वाचक का नाम : अजरुद्दीन पिता का नाम: मनवर खां गृह संख्या : 89 उम्र : 29 लिंग : पुरुष	फोटो उपलब्ध

826	UHK1435270	निर्वाचक का नाम : हिना बानो पति का नाम: नसरुद्दीन गृह संख्या : 89 उम्र : 28 लिंग : महिला	फोटो उपलब्ध	827	UHK1796416	निर्वाचक का नाम : आसिफ खान पिता का नाम: समसू खान गृह संख्या : 89 उम्र : 26 लिंग : पुरुष	फोटो उपलब्ध	828	UHK1758218	निर्वाचक का नाम : महबूब खान पिता का नाम: समसुद्दीन गृह संख्या : 89 उम्र : 25 लिंग : पुरुष	फोटो उपलब्ध
829	UHK2267953	निर्वाचक का नाम : शाहीना पिता का नाम: वजीर मोहम्मद गृह संख्या : 89 उम्र : 25 लिंग : महिला	फोटो उपलब्ध	830	UHK2240125	निर्वाचक का नाम : मिसबाह पति का नाम: महबूब गृह संख्या : 89 उम्र : 22 लिंग : महिला	फोटो उपलब्ध	831	UHK2320042	निर्वाचक का नाम : सोहिल खान पिता का नाम: वजीर मोहम्मद खान गृह संख्या : 89 उम्र : 19 लिंग : पुरुष	फोटो उपलब्ध
832	RJ/12/097/051025	निर्वाचक का नाम : साबू पति का नाम: समनूर गृह संख्या : 90 उम्र : 72 लिंग : महिला	फोटो उपलब्ध	833	RJ/12/097/051122	निर्वाचक का नाम : याकूब पिता का नाम: समनूर गृह संख्या : 90 उम्र : 52 लिंग : पुरुष	फोटो उपलब्ध	834	RJ/12/097/051026	निर्वाचक का नाम : सदरून पति का नाम: याकूब गृह संख्या : 90 उम्र : 52 लिंग : महिला	फोटो उपलब्ध
835	DLZ1340199	निर्वाचक का नाम : इकरामुद्दीन पिता का नाम: समनूर गृह संख्या : 90 उम्र : 48 लिंग : पुरुष	फोटो उपलब्ध	836	DLZ1340207	निर्वाचक का नाम : इस्लामुद्दीन पिता का नाम: समनूर गृह संख्या : 90 उम्र : 46 लिंग : पुरुष	फोटो उपलब्ध	837	DLZ2577682	निर्वाचक का नाम : अज़ीज़न पति का नाम: इकरामुद्दीन गृह संख्या : 90 उम्र : 45 लिंग : महिला	फोटो उपलब्ध
838	DLZ1340215	निर्वाचक का नाम : मदीना पति का नाम: इस्लामुद्दीन गृह संख्या : 90 उम्र : 43 लिंग : महिला	फोटो उपलब्ध	839	DLZ1340223	निर्वाचक का नाम : अब्दुल कयूम पिता का नाम: समनूर गृह संख्या : 90 उम्र : 42 लिंग : पुरुष	फोटो उपलब्ध	840	DLZ1340231	निर्वाचक का नाम : शहनाज पति का नाम: अब्दुल कयूम गृह संख्या : 90 उम्र : 42 लिंग : महिला	फोटो उपलब्ध
841	UHK1435171	निर्वाचक का नाम : शाहरुख खान पिता का नाम: मोहम्मद याकूब गृह संख्या : 90 उम्र : 28 लिंग : पुरुष	फोटो उपलब्ध	842	UHK2274793	निर्वाचक का नाम : आसिफ पिता का नाम: इस्लामुद्दीन गृह संख्या : 90 उम्र : 23 लिंग : पुरुष	फोटो उपलब्ध	843	UHK2156826	निर्वाचक का नाम : रजिया बानो पति का नाम: शाहरुख खान गृह संख्या : 90 उम्र : 22 लिंग : महिला	फोटो उपलब्ध
844	UHK2199164	निर्वाचक का नाम : मोहम्मद जावेद पिता का नाम: इकरामुद्दीन गृह संख्या : 90 उम्र : 21 लिंग : पुरुष	फोटो उपलब्ध	845	UHK2274611	निर्वाचक का नाम : इमामुद्दीन पिता का नाम: इस्लामुद्दीन गृह संख्या : 90 उम्र : 20 लिंग : पुरुष	फोटो उपलब्ध	846	UHK2274744	निर्वाचक का नाम : यास्मीन बानो पिता का नाम: इस्लामुद्दीन गृह संख्या : 90 उम्र : 20 लिंग : महिला	फोटो उपलब्ध
847	UHK1958248	निर्वाचक का नाम : रौशन खातून पति का नाम: इमामुद्दीन गृह संख्या : 624 क उम्र : 41 लिंग : महिला	फोटो उपलब्ध								

848	RJ/12/097/051197	निर्वाचक का नाम : मोहम्मद हनीफ पिता का नाम: अब्दुल करीम गृह संख्या : 146 उम्र : 90 लिंग : पुरुष	फोटो उपलब्ध	849	RJ/12/097/051241	निर्वाचक का नाम : आमना पति का नाम: हनीफ गृह संख्या : 146 उम्र : 84 लिंग : महिला	फोटो उपलब्ध	850	UHK0901769	निर्वाचक का नाम : रईस मोहम्मद पिता का नाम: हनीफ गृह संख्या : 146 उम्र : 57 लिंग : पुरुष	फोटो उपलब्ध
851	RJ/12/097/051235	निर्वाचक का नाम : भूरी पति का नाम: रईस मोहम्मद गृह संख्या : 146 उम्र : 55 लिंग : महिला	फोटो उपलब्ध	852	RJ/12/097/051413	निर्वाचक का नाम : सलीम पिता का नाम: हनीफ गृह संख्या : 146 उम्र : 55 लिंग : पुरुष	फोटो उपलब्ध	853	RJ/12/097/052055	निर्वाचक का नाम : नसीम पति का नाम: सलीम गृह संख्या : 146 उम्र : 53 लिंग : महिला	फोटो उपलब्ध
854	RJ/12/097/051094	निर्वाचक का नाम : मोहम्मद शकील पिता का नाम: मोहम्मद हनीफ गृह संख्या : 146 उम्र : 48 लिंग : पुरुष	फोटो उपलब्ध	855	DLZ2578284	निर्वाचक का नाम : शमीम पति का नाम: मोहम्मद अयूब गृह संख्या : 146 उम्र : 45 लिंग : महिला	फोटो उपलब्ध	856	DLZ1786714	निर्वाचक का नाम : नसीमबानो पति का नाम: शकील गृह संख्या : 146 उम्र : 45 लिंग : महिला	फोटो उपलब्ध
857	DLZ1340462	निर्वाचक का नाम : मोहम्मद अयूब पिता का नाम: मोहम्मद हनीफ गृह संख्या : 146 उम्र : 44 लिंग : पुरुष	फोटो उपलब्ध	858	DLZ2578276	निर्वाचक का नाम : परवीन पति का नाम: फरीद खान गृह संख्या : 146 उम्र : 43 लिंग : महिला	फोटो उपलब्ध	859	DLZ1340470	निर्वाचक का नाम : फरीद खान पिता का नाम: मोहम्मद हनीफ गृह संख्या : 146 उम्र : 42 लिंग : पुरुष	फोटो उपलब्ध
860	UHK0857847	निर्वाचक का नाम : शाकिर पिता का नाम: रईस मोहम्मद गृह संख्या : 146 उम्र : 33 लिंग : पुरुष	फोटो उपलब्ध	861	UHK0918565	निर्वाचक का नाम : मोहम्मद वाजिद पिता का नाम: रईस मोहम्मद गृह संख्या : 146 उम्र : 32 लिंग : पुरुष	फोटो उपलब्ध	862	UHK1051838	निर्वाचक का नाम : शाहरूख खान पिता का नाम: सलीम गृह संख्या : 146 उम्र : 31 लिंग : पुरुष	फोटो उपलब्ध
863	UHK1298058	निर्वाचक का नाम : करिश्मा पति का नाम: मोहम्मद वाजिद गृह संख्या : 146 उम्र : 29 लिंग : महिला	फोटो उपलब्ध	864	UHK1352616	निर्वाचक का नाम : अस्मा पति का नाम: शाहरूख खान गृह संख्या : 146 उम्र : 28 लिंग : महिला	फोटो उपलब्ध	865	UHK1435007	निर्वाचक का नाम : निशात कुरैशी पति का नाम: शाकिर गृह संख्या : 146 उम्र : 28 लिंग : महिला	फोटो उपलब्ध
866	UHK1434968	निर्वाचक का नाम : फारुख खान पिता का नाम: सलिम मोहम्मद गृह संख्या : 146 उम्र : 27 लिंग : पुरुष	फोटो उपलब्ध	867	UHK1758184	निर्वाचक का नाम : सलमा पति का नाम: वासिद गृह संख्या : 146 उम्र : 27 लिंग : महिला	फोटो उपलब्ध	868	UHK1735265	निर्वाचक का नाम : वासीद पिता का नाम: रईस मोह गृह संख्या : 146 उम्र : 25 लिंग : पुरुष	फोटो उपलब्ध
869	UHK1908862	निर्वाचक का नाम : फ़ैज़ल कुरैशी पिता का नाम: रईस मोहम्मद गृह संख्या : 146 उम्र : 23 लिंग : पुरुष	फोटो उपलब्ध	870	UHK2058485	निर्वाचक का नाम : नाज़िया पिता का नाम: मोहम्मद शकील गृह संख्या : 146 उम्र : 23 लिंग : महिला	फोटो उपलब्ध	871	UHK2060697	निर्वाचक का नाम : मुस्कान पिता का नाम: सलीम मोहम्मद गृह संख्या : 146 उम्र : 23 लिंग : महिला	फोटो उपलब्ध
872	UHK2060879	निर्वाचक का नाम : परवेज़ पिता का नाम: फ़रीद खान गृह संख्या : 146 उम्र : 23 लिंग : पुरुष	फोटो उपलब्ध	873	UHK2101574	निर्वाचक का नाम : परवीन बानू पति का नाम: फारुख खान गृह संख्या : 146 उम्र : 23 लिंग : महिला	फोटो उपलब्ध	874	UHK2257350	निर्वाचक का नाम : सानिया पिता का नाम: मोहम्मद अयूब गृह संख्या : 146 उम्र : 20 लिंग : महिला	फोटो उपलब्ध
875	RJ/12/097/051123	निर्वाचक का नाम : सिराज पिता का नाम: नजीर गृह संख्या : 148 उम्र : 59 लिंग : पुरुष	फोटो उपलब्ध	876	UHK2107415	निर्वाचक का नाम : मुमताज पति का नाम: सिराज गृह संख्या : 148 उम्र : 56 लिंग : महिला	फोटो उपलब्ध	877	RJ/12/097/051124	निर्वाचक का नाम : मुमताज पिता का नाम: नजीर गृह संख्या : 148 उम्र : 56 लिंग : पुरुष	फोटो उपलब्ध

878	RJ/12/097/051239	निर्वाचक का नाम : अनिसा पति का नाम: मुमताज गृह संख्या : 148 उम्र : 55 लिंग : महिला	फोटो उपलब्ध	879	RJ/12/097/051200	निर्वाचक का नाम : ईसाक पिता का नाम: नजीर गृह संख्या : 148 उम्र : 55 लिंग : पुरुष	फोटो उपलब्ध	880	RJ/12/097/051238	निर्वाचक का नाम : सेनाज पति का नाम: इसाक गृह संख्या : 148 उम्र : 54 लिंग : महिला	फोटो उपलब्ध
881	DLZ2577765	निर्वाचक का नाम : लियाकत पिता का नाम: मुमताज गृह संख्या : 148 उम्र : 42 लिंग : पुरुष	फोटो उपलब्ध	882	DLZ2577773	निर्वाचक का नाम : शराफत पिता का नाम: मुमताज गृह संख्या : 148 उम्र : 40 लिंग : पुरुष	फोटो उपलब्ध	883	UHK0857839	निर्वाचक का नाम : आसिफा बानो पति का नाम: लियाकत गृह संख्या : 148 उम्र : 37 लिंग : महिला	फोटो उपलब्ध
884	UHK0734269	निर्वाचक का नाम : सद्दाम कुरैशी पिता का नाम: सिराजुद्दीन कुरैशी गृह संख्या : 148 उम्र : 35 लिंग : पुरुष	फोटो उपलब्ध	885	UHK1352608	निर्वाचक का नाम : करिश्मा खानम पति का नाम: सद्दाम गृह संख्या : 148 उम्र : 31 लिंग : महिला	फोटो उपलब्ध	886	UHK1435312	निर्वाचक का नाम : शोएब अख्तर पिता का नाम: सिराजुद्दीन गृह संख्या : 148 उम्र : 27 लिंग : पुरुष	फोटो उपलब्ध
887	UHK1675511	निर्वाचक का नाम : सीमा बानो पति का नाम: शराफत खान गृह संख्या : 148 उम्र : 26 लिंग : महिला	फोटो उपलब्ध	888	UHK1972413	निर्वाचक का नाम : अशफाक पिता का नाम: इशाक गृह संख्या : 148 उम्र : 24 लिंग : पुरुष	फोटो उपलब्ध	889	UHK2059574	निर्वाचक का नाम : नसरिन कुरैशी पति का नाम: अशफाक गृह संख्या : 148 उम्र : 21 लिंग : महिला	फोटो उपलब्ध
890	RJ/12/097/051356	निर्वाचक का नाम : मोहम्मदअय्यूब पिता का नाम: गफूरखां गृह संख्या : 151 उम्र : 56 लिंग : पुरुष	फोटो उपलब्ध	891	UHK2240281	निर्वाचक का नाम : सोहैल खान पिता का नाम: मोहम्मद अय्यूब गृह संख्या : 151 उम्र : 20 लिंग : पुरुष	फोटो उपलब्ध	892	RJ/12/097/051464	निर्वाचक का नाम : मोहम्मद असलम पिता का नाम: गफूर खां गृह संख्या : 152 उम्र : 54 लिंग : पुरुष	फोटो उपलब्ध
893	RJ/12/097/051298	निर्वाचक का नाम : मकसूदा पति का नाम: मोहम्मदअसलम गृह संख्या : 152 उम्र : 52 लिंग : महिला	फोटो उपलब्ध	894	UHK0996884	निर्वाचक का नाम : मोहम्मद आसिफ पिता का नाम: मोहम्मद असलम गृह संख्या : 152 उम्र : 31 लिंग : पुरुष	फोटो उपलब्ध	895	UHK1988971	निर्वाचक का नाम : रेशमा पति का नाम: अरबाज गृह संख्या : 152 उम्र : 30 लिंग : महिला	फोटो उपलब्ध
896	UHK1549815	निर्वाचक का नाम : शबाना पति का नाम: मोहम्मद आसिफ गृह संख्या : 152 उम्र : 29 लिंग : महिला	फोटो उपलब्ध	897	UHK1796788	निर्वाचक का नाम : अरबाज पिता का नाम: मोहम्मद असलम गृह संख्या : 152 उम्र : 26 लिंग : पुरुष	फोटो उपलब्ध	898	UHK2060713	निर्वाचक का नाम : सलमान खान पिता का नाम: मोहम्मद असलम गृह संख्या : 152 उम्र : 23 लिंग : पुरुष	फोटो उपलब्ध
899	RJ/12/097/051233	निर्वाचक का नाम : बशीरन पति का नाम: शमसु गृह संख्या : 156 उम्र : 84 लिंग : महिला	फोटो उपलब्ध								

900	3	UHK2348878	निर्वाचक का नाम : मुशर्रफ़ खान पिता का नाम: याक़ूब खान गृह संख्या : 59 उम्र : 18 लिंग : पुरुष	901	2	UHK2349108	निर्वाचक का नाम : आदिल कुरैशी पिता का नाम: लतिक़ कुरैशी गृह संख्या : 32 ख उम्र : 21 लिंग : पुरुष	902	2	UHK2349397	निर्वाचक का नाम : एजाज़ खान पिता का नाम: अब्दुल हकीम गृह संख्या : 32 उम्र : 18 लिंग : पुरुष
903	2	UHK2354124	निर्वाचक का नाम : मुस्कान बानो पति का नाम: इसराईल गृह संख्या : 32 के उम्र : 21 लिंग : महिला	904	3	UHK2354132	निर्वाचक का नाम : मोहम्मद सोहेल पिता का नाम: मुंशी अहमद गृह संख्या : 45 उम्र : 19 लिंग : पुरुष	905	3	UHK2354140	निर्वाचक का नाम : मो अब्दुल हक़ पिता का नाम: सुबराती खान गृह संख्या : 49 उम्र : 19 लिंग : पुरुष
906	2	UHK2354157	निर्वाचक का नाम : नजमा पति का नाम: इस्माइल खान गृह संख्या : 36 उम्र : 23 लिंग : महिला	907	4	UHK2354165	निर्वाचक का नाम : आरिफ़ खान पिता का नाम: छोटू गृह संख्या : 66 उम्र : 21 लिंग : पुरुष	908	2	UHK2354173	निर्वाचक का नाम : मोहम्मद अनस पिता का नाम: अब्दुल मजीद गृह संख्या : 49 उम्र : 18 लिंग : पुरुष
909	4	UHK2354116	निर्वाचक का नाम : मुबशिशरा पति का नाम: इमरान गृह संख्या : 71 उम्र : 21 लिंग : महिला	910	4	UHK2356558	निर्वाचक का नाम : सोहिल खान पिता का नाम: महबूब खान गृह संख्या : 68 उम्र : 19 लिंग : पुरुष	911	2	UHK2356541	निर्वाचक का नाम : शाहीद खान पिता का नाम: सलीम खान गृह संख्या : 38 उम्र : 18 लिंग : पुरुष
#1 912	2	UHK2356160	निर्वाचक का नाम : इरफान पिता का नाम: मोहम्मद सलीम गृह संख्या : 41 उम्र : 18 लिंग : पुरुष	913	2	UHK2356533	निर्वाचक का नाम : अफसाना पति का नाम: अब्दुल वाजिद गृह संख्या : 32 उम्र : 21 लिंग : महिला	914	1	UHK2356418	निर्वाचक का नाम : नगीना पति का नाम: इलियास खान गृह संख्या : 2 उम्र : 28 लिंग : महिला
915	3	UHK2356525	निर्वाचक का नाम : आबिद पिता का नाम: फिरोज़ गृह संख्या : 62 उम्र : 24 लिंग : पुरुष	916	2	UHK2356475	निर्वाचक का नाम : सलमा बानो पति का नाम: महबूब खान गृह संख्या : 48 उम्र : 23 लिंग : महिला	917	2	UHK2356491	निर्वाचक का नाम : मुहम्मद अज़हरुद्दीन पिता का नाम: इस्लामुद्दीन गृह संख्या : 31 उम्र : 19 लिंग : पुरुष
918	2	UHK2356780	निर्वाचक का नाम : जाहिद पिता का नाम: मोहम्मद सलीम गृह संख्या : 41 उम्र : 20 लिंग : पुरुष	919	2	UHK2356772	निर्वाचक का नाम : मो.ईमरान पिता का नाम: मो याक़ूब गृह संख्या : 90 उम्र : 24 लिंग : पुरुष	920	5	UHK2357499	निर्वाचक का नाम : रेशमा पति का नाम: अज़रुद्दीन गृह संख्या : 89 उम्र : 22 लिंग : महिला
921	2	UHK2357598	निर्वाचक का नाम : अब्दुल अनीस पिता का नाम: अब्दुल ग़फ़ार गृह संख्या : 68 के उम्र : 45 लिंग : पुरुष	922	2	UHK2357606	निर्वाचक का नाम : मईनुद्दीन पिता का नाम: शमसुद्दीन गृह संख्या : 32 उम्र : 21 लिंग : पुरुष	923	1	UHK2357648	निर्वाचक का नाम : ज़करिया खान पिता का नाम: मोहम्मद अय्यूब गृह संख्या : 13 उम्र : 27 लिंग : पुरुष
924	2	UHK2357705	निर्वाचक का नाम : जावेद पिता का नाम: आलमनुर गृह संख्या : 14 उम्र : 22 लिंग : पुरुष	925	4	UHK2357739	निर्वाचक का नाम : तोहीद खान पिता का नाम: नज़ीर खान गृह संख्या : 68 उम्र : 24 लिंग : पुरुष	926	2	UHK2358471	निर्वाचक का नाम : मुसरफ पिता का नाम: हक़िम गृह संख्या : 40 उम्र : 21 लिंग : पुरुष
927	2	UHK2362515	निर्वाचक का नाम : गुलनाज़ पति का नाम: साहिल खान गृह संख्या : 28 उम्र : 20 लिंग : महिला	928	4	UHK2365617	निर्वाचक का नाम : सफ़़िया खातून पति का नाम: नसरुद्दीन गृह संख्या : 72 उम्र : 20 लिंग : महिला	929	1	UHK2365633	निर्वाचक का नाम : जावेद पिता का नाम: मोहम्मद अय्यूब गृह संख्या : 13 उम्र : 23 लिंग : पुरुष

विधान सभा क्षेत्र की संख्या व नाम : 99-पुष्कर
घटक I - परिवर्धन सूची 1 (16-12-2025 से 21-02-2026 तक)

930	1	UHK2365658	निर्वाचक का नाम : अहसान खान पिता का नाम: अय्यूब गृह संख्या : 13 उम्र : 18 लिंग : पुरुष	फोटो उपलब्ध	931	2	UHK2382091	निर्वाचक का नाम : रुबिना पति का नाम: फकरुद्दीन गृह संख्या : 19 उम्र : 36 लिंग : महिला	फोटो उपलब्ध	932	2	UHK2384600	निर्वाचक का नाम : फ़रज़ाना बानो पिता का नाम: अब्दुल रशीद गृह संख्या : 32 उम्र : 21 लिंग : महिला	फोटो उपलब्ध
933	2	UHK2384758	निर्वाचक का नाम : तुफेल पिता का नाम: इकरामुद्दीन गृह संख्या : 18 उम्र : 18 लिंग : पुरुष	फोटो उपलब्ध	934	1	UHK2384824	निर्वाचक का नाम : कबीर अली पिता का नाम: इकरामुद्दीन गृह संख्या : 12 उम्र : 18 लिंग : पुरुष	फोटो उपलब्ध	935	2	UHK2387470	निर्वाचक का नाम : इमरान खान पिता का नाम: अब्दुल समद गृह संख्या : 29 उम्र : 20 लिंग : पुरुष	फोटो उपलब्ध
936	4	UHK2387512	निर्वाचक का नाम : सफ़ेया खातून पति का नाम: नसरुद्दीन गृह संख्या : 72 उम्र : 20 लिंग : महिला	फोटो उपलब्ध	937	2	UHK2398659	निर्वाचक का नाम : अब्दुल अज़ीम पिता का नाम: अब्दुल समद गृह संख्या : 24 उम्र : 18 लिंग : पुरुष	फोटो उपलब्ध	938	5	UHK2398667	निर्वाचक का नाम : जाहिदा पिता का नाम: फ़िरोज़ खान गृह संख्या : 79 ए उम्र : 18 लिंग : महिला	फोटो उपलब्ध
939	5	UHK2398683	निर्वाचक का नाम : शायना देशवाली पिता का नाम: फ़िरोज़ देशवाली गृह संख्या : 79 ए उम्र : 21 लिंग : महिला	फोटो उपलब्ध										

निर्वाचकों का विवरण :							
A) मतदाताओं की संख्या :							
		नामावली का प्रकार	निर्वाचक नामावली की पहचान :	मतदाताओं की संख्या :			
				पुरुष	महिला	तृतीय लिंग	कुल
I	मूल	मूल नामावली	समस्त पूरकों को समेकित करते हुए विशेष गहन पुनरीक्षण 2026 की मूल नामावली	454	445	0	899
II	घटक I - परिवर्धन सूची	पूरक 1	विशेष गहन पुनरीक्षण - 2026	26	14	0	40
III	घटक II - विलोपन सूची	पूरक 1	विशेष गहन पुनरीक्षण - 2026	0	0	0	0
IV	लिंग में संशोधन के कारण अंतर			0	0	0	0
पुनरीक्षण के बाद इस नामावली में शुद्ध निर्वाचक (I+II-III+IV)				480	459	0	939
B) संशोधनों की संख्या :							
नामावली का प्रकार		निर्वाचक नामावली की पहचान :		संशोधनों की संख्या :			
पूरक 1		विशेष गहन पुनरीक्षण - 2026		5			

निर्वाचक रजिस्ट्रीकरण अधिकारी द्वारा जारी

E2-मृत्यु, S2-स्थानांतरित, R2-दोहरी प्रविष्टि, M2-लापता, Q2-अहर्ता नहीं